

**neu.
innovativ.
professionell.**



Kontakt

Bestellungen, Produktberatung & Service

Telefon: +49 (0) 8152 92898-0

E-Mail: info@sautershop.de

Telefonzeiten:

Mo.- Fr. von 8:30-12:30 und 14:00-17:30 Uhr

Produktberatung & Verkauf vor Ort:

sauter GmbH
Arzbergerstr. 4
82211 Herrsching

Showroom:

Aktuelle Öffnungszeiten finden Sie immer auf unserer Website

Online immer für Sie da

Website: www.sautershop.de
www.sautershop.com
www.sautershop.fr

Instagram: <https://www.instagram.com/sautershop/>

Facebook: www.facebook.com/sautershop/

Pinterest: <https://www.pinterest.de/sautershop/>

YouTube: www.youtube.com/user/sautershop



UNSERE LEISTUNGEN. IHR GEWINN.



Fachliche **Beratung.**

Sie legen Wert auf Kompetenz?
Wir auch. Überzeugen Sie sich.



Echter **Service.**

Wird bei uns groß geschrieben.
Wir sind für Sie da.



Flexible **Zahlung.**

Auch Kauf auf Rechnung.
Sicher verschlüsselt.



Schnelle **Lieferung.**

Weltweiter Versand.
Auch an Unternehmen
und Fachhändler.



Bestellung **Direkt.**

Per QR-Code direkt
auf www.sautershop.de

Holzprofis. Führende Spezialisten seit 1997.

Seit über 20 Jahren sind wir kompetenter Partner für alle, die sich mit dem wunderbaren Werkstoff Holz beschäftigen. Nicht nur professionelle Schreiner oder Tischler, sondern auch Menschen mit hohem Anspruch und Ehrgeiz an sich und ihre Projekte sind bei uns herzlich willkommen! Unser fachkundiges und erfahrenes Team berät Sie individuell und wir suchen stets die optimale Lösung für Sie.

Unsere Kernkompetenz. Fräsen, Sägen, Bohren.

Wir sind Onlinehändler mit einem ausgewählten und spezialisierten Sortiment rund um die Holzbearbeitung. Fräsen, Sägen, Bohren – das ist unser Zuhause! Wir legen enorm großen Wert auf die Qualität unserer Produkte und bieten nicht nur renommierten Marken eine perfekte Plattform. In unserem Sortiment finden Sie hervorragende Spezialmarken, die sich wahrlich nicht verstecken müssen und aufgrund unserer langjährigen Erfahrung sehr empfehlenswert sind.

Wir arbeiten täglich daran, für Sie immer die optimale Unterstützung für Ihre Projekte zu finden. In Worten heißt das: Ausgewähltes Sortiment, fachkundige und individuelle Beratung, zuverlässige Auftragsbearbeitung und schnelle Versandabwicklung. Das ist unser Service an Sie!

Besuchen Sie uns auf unserem Shop unter:

www.sautershop.de
www.sautershop.com
www.sautershop.fr

Ambitionierte Kunden. Von Privat bis Handwerk.

Wir liefern alle unsere Produkte **weltweit** an **private Endverwender** wie **professionelle Handwerker**. Alle Bestellungen sind über unseren Onlinshop, per Mail oder auch telefonisch möglich. Dabei können Sie aus einer Vielzahl an Zahlungsarten, darunter „Vorkasse“, „Kreditkarte“, „Paypal“ oder auch den „Kauf auf Rechnung“ wählen – egal, ob Sie sich in unserem System anmelden und ein Konto eröffnen oder einfach als „Gast“ bestellen.

Faire Preise. Aktuell immer online.

Alle Preise enthalten die **aktuell gültige deutsche Mehrwertsteuer**, die auf allen Auftragsbestätigungen und Rechnungen immer separat ausgewiesen wird. Sofern eine **gültige Umsatzsteuer-Identnummer** vorliegt, können Lieferungen in Länder der EU ohne deutsche Mehrwertsteuer erfolgen. Ist sie gültig, stellen wir den Auftrag mehrwertsteuerfrei. **Lieferungen in die Schweiz** und andere Länder außerhalb der EU erfolgen ohne deutsche Mehrwertsteuer.

Für diesen Katalog geltend: Preisänderungen vorbehalten. Stand September 2024. Alle aktuellen Preise sind auf unserer Homepage zu finden.

Ihr sautershop-Team

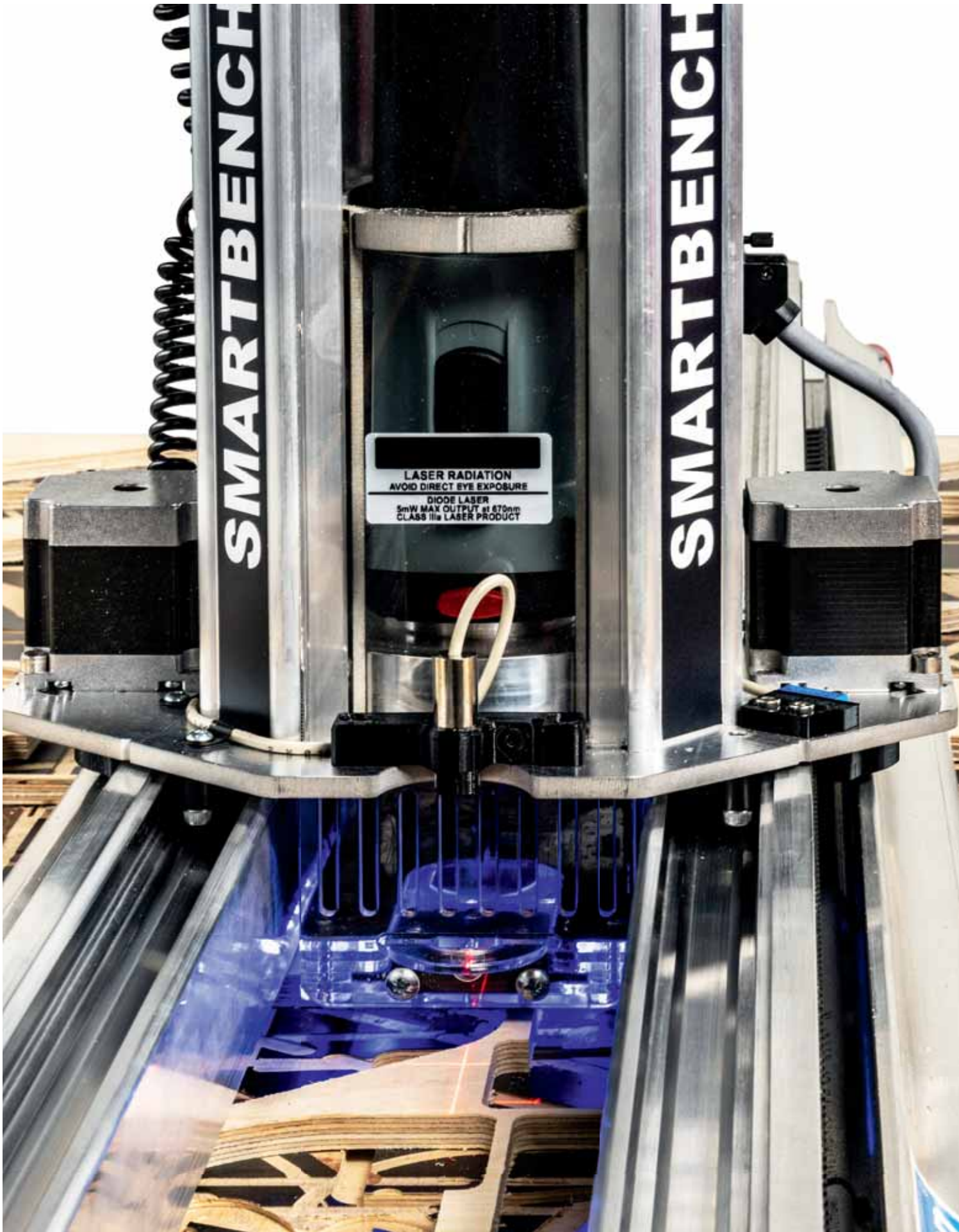















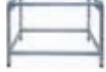



	Frästische & Frästisch-Komponenten	6
	Handoberfräsen & Zubehör	68
	CNC-Fräsen & Lasercutter	78
	Fräswerkzeuge	80
	Fräsgeräte & Frässhablonen	128
	Falzköpfe & Messerköpfe	146
	Profilmesser & Abweiser	151
	Arbortech Woodcarver	164
	Multifunktionstische	168
	Hobelbänke	178
	Werktische & Werkstatt-Organisation	186
	Werkstatt-Absaugung	190
	Sägemaschinen	192
	Sägeblätter	214
	Sägen-Zubehör	227
	Führungsschienen	230
	Holzbohrer.....	238
	Bohrschablonen	266
	Spannwerkzeuge	286
	Messen & Markieren	320
	Schleifmaschinen & Handschleifer	336
	Elektrohobel & Hobelmaschinen	347
	Möbelverbinder & Verbindungstechnik	350
	Schrauben & Schrauber-Bits	355
	Holzleime & Klebstoffe	361
	Werkzeug- & Maschinenpflege	365
	Werkzeug schärfen	367
	Anti-Rutsch	371
	Handwerkzeuge	373
	Arbeitssicherheit	380
	Bücher	383
	Clevere Werkstatthelfer	389
	Index	393





	sauter Frästische	10
	Harvey Frästische	13
	Trend & Kreg Frästische	14
	RUWI Tisch- & Unterflurfräsen	15
	sauter Frästisch-Konfigurator	16
	Frästischplatten	18
	Tischverlängerungen	20
	sauter Untergestelle UG PRO & UG	21
	Fräslifte & Einlegeplatten	22
	Fräsanschläge	29
	Druckkämme & Werkstückschieber	32
	Profilschienen	33
	Gewindeinsätze	35
	Winkelanschläge	37
	Messinstrumente & Schutzschalter	38
	Vorschubapparate	39
	Absaugadapter	39

+ sauter Frästisch-Konfigurator
+ Komponenten zum Frästisch-Selbstbau
+ Modulares Frästischkonzept

Ein Leben ohne Frästisch ist zwar möglich, aber sinnlos!

Das sagte einst Guido Henn, der sogenannte „Fräspapst“ Deutschlands und ein Pionier in der Verwendung des Frästisches für den Hobby-Bereich. Zu derselben Meinung kommt eine wachsende Anzahl an Heimholzwerkern, denn sie stellen fast ausnahmslos fest: mit einem Frästisch arbeitet man schneller, effizienter, präziser, kreativer, ergonomischer und nicht zuletzt sicherer. Kurzum: kein Werkzeug bringt den Hobby-Schreiner rascher auf professionelle Ergebnisse als ein Frästisch. Das hat unterschiedliche Gründe...

Kein Kippeln an der Kante



Eine schwere Oberfräse entlang einer Kante zu führen, kann tückisch sein. Am Frästisch kein Problem.

Kleine Werkstücke leichter bearbeiten



Das gilt für alle kleinen Werkstücke, wofür viele Handoberfräsen oft zu unhandlich sind.

Zwingen sind nicht mehr im Weg



Am Frästisch müssen Sie nicht das Werkstück umspannen, um an Zwingstellen vorbeizufräsen.

Schablonen sicher einsetzen



Auch Schablonenarbeit gestaltet sich am Frästisch mit Kugellagerfräser und Führungsstift viel leichter.

Serienarbeit schnell erledigen



Bei Serienarbeit wie z.B. Kanten-Abrundungen oder Nuten für Regalböden sparen Sie viel Zeit.

Feinarbeit freihand ausführen



Für den Feinschliff an kleinen Werkstücken ist ein Frästisch fast der einzige sinnvolle Weg!

Präzise Schnitte ohne Schiene



Der Frästischanschlag ersetzt eine Führungsschiene, die bei jedem Fräsvorgang zeitraubend ausgerichtet werden muss.

Staubentwicklung minimieren



Mit integriertem Absauganschluss am Fräsanschlag und -lift bekommen Sie das Thema Frässtaub besser in Griff.

Sicherer & ergonomischer arbeiten



Kein Hantieren mit schwerer Oberfräse, freie Sicht auf das Werkstück und eine stabile Arbeitsfläche. So macht Fräsen Spaß.

Der Frästisch: ein Überblick

Frästischplatten können aus Siebdruck, HPL oder sogar Gusseisen hergestellt werden. Eingelassene Profilschienen für Zubehör machen den Frästisch zum Multitalent.



Ein Fräslift ermöglicht die stufenlose, präzise Höheneinstellung der Frästiefe von oberhalb des Tisches.

Die Größe eines Frästisches kann zwischen 600-1200 mm in die Länge und 600-800 mm in die Tiefe variieren.

Der Weg zum individuellen Frästisch: Wo fange ich an?

Indem es einen Überblick über alle Komponenten gibt, Vorhandenes berücksichtigt und nur miteinander kompatible Komponenten kombinieren lässt, leistet ein **Frästischkonfigurator** eine große Hilfe beim Zusammenbau eines individuellen Frästisches. Wer mehr Freude an DIY hat, kann Einzelkomponenten "a la carte" erwerben. Oft wird z.B. eine zugekaufte Einlegeplatte oder Fräslift in eine vorhandene Arbeitsplatte eingelassen.



Fräsmotor oder Oberfräse?



Höhere Drehzahlen, weniger Frästiefenverlust, einfacher Fräserwechsel und geräuscharmer Betrieb sprechen für den Fräsmotor, insbesondere wenn der Frästisch häufig benutzt wird. Wer weniger fräst oder in nur ein Gerät investieren möchte, kann ruhig zur Oberfräse greifen.

Fräsanschlag, Druckkamm, Gehrungswinkelanschlag, Schwingstopp, Vorschubapparat ... Sinnvolles Zubehör für den Frästisch ist reichlich vorhanden.



Egal ob Fräsmotor oder Handoberfräse hier hängt: Fräsaufgaben gelingen viel leichter, wenn das Aggregat stationär bleibt und das Werkstück bewegt wird.

Ein Untergestell aus hochwertigen Aluminiumprofilen gewährleistet Stabilität und Mobilität. Die vielen Nuten mit T-Profil ermöglichen eine große Vielseitigkeit.

„Erst mit Einzug des Frästisches in meine Werkstatt konnte ich einen Quantensprung in der Qualität meiner Ergebnisse sehen. Eigentlich muss der Frästisch viel höher auf der Wunschliste jedes einzelnen Hobby-Schreiners stehen.“

Wie sicher ist ein Frästisch?



Merken Sie: das Werkstück muss immer GEGEN den Fräserlauf bewegt werden. Ansonsten gelten nur die üblichen Sicht-/Hörschutz- und Kleidungsregeln und der gesunde Menschenverstand!

Ein Notschalter erhöht nicht nur die Sicherheit am Frästisch, sondern maßgeblich auch den Komfort!



Jens Freidank wäre nach eigener Aussage gerne Tischler geworden. Stattdessen begeistert er als wood eagle auf Instagram über 30.000 Menschen mit seinen Know-How und Projekten.

Ein Frästisch kann auch kompakt sein



Kompakte Frästischanbauten mit Anschlag und Einlegeplatte für beliebige Tischkreissägen wie die DeWalt DWE7492 oder



Bosch GTS10XC bieten eine gute Lösung, beide essenziellen Holzbearbeitungsmaschinen auch in kleinere Werkräume zu integrieren.

Unterschied Frästisch zur Tischfräse?



Sie tun prinzipiell das Gleiche. Die Leistungsstärke und Größe einer Tischfräse sind allerdings erst richtig in der gewerblichen Nutzung für z.B. Türpaneele vorteilhaft. Der Frästisch dagegen bietet dem Hobbyschreiner völlig ausreichende Leistung zu einem viel günstigeren Preis.

Wie viel Frästisch brauche ich?

Klasse	Starter	Komfort	Professionell	Premium
Merkmale	Werkbank-Modell für die meisten Fräsaufgaben geeignet, aber ohne Komfortmerkmale wie z.B. Fräslift.	Freistehender Frästisch mit Untergestell aus Stahl, Arbeitsplatte aus Siebdruck und einem präzisen Fräslift.	Strapazierfähige HPL-Platte, Alu-Untergestell, Fräslift mit Absauganschluss, kräftiger Fräsmotor & mehr.	Gusseisener Arbeitstisch in edler Optik, schwenkbarer Fräslift, höchst präziser Fräsanschlag, verstärkter Unterbau...
Beispiel				
Einstiegspreis	ab 350€	ab 700€	ab 2.000€	ab 2.600€

sauter Frästische - Unsere Empfehlungen für den Einstieg

Frästisch-Set STARTER



Komponenten:

- Frästischplatte FTP1.0 (816 x 610 mm)
- sauter Einlegeplatte ELP2.0 (ungebohrt)
- Stahl-Untergestell LSD23
- Fräsanschlag BSF5

Frästisch-Set STARTER	SET-FT-BASIC	567,39 €
-----------------------	--------------	----------

Frästisch-Set STARTER PLUS



Komponenten:

- Frästischplatte FTP1.0 (816 x 610 mm)
- sauter Einlegeplatte ELP2.0 (ungebohrt)
- Stahl-Untergestell LSD23
- Fräsanschlag BSF5
- [Gehrung-/ Winkelanschlag MGC-5](#)
- [Druckkamm-Kombination](#)

Frästisch-Set STARTER PLUS	SET-FT-BASIC-PLUS	674,97 €
----------------------------	-------------------	----------

Frästisch-Set STANDARD



Komponenten:

- sauter Fräslift FML-P
- AMB Fräsmotor FME1 (1.050 W)
- sauter Frästischplatte FTP1.0 (816 x 610 mm)
- Stahl-Untergestell LSD23
- Fräsanschlag BSF5
- [Sicherheitsschalter](#)

Frästisch-Set STANDARD	SET-FT-STANDARD	1167,26 €
------------------------	-----------------	-----------

Frästisch-Set COMPLETE



Komponenten:

- sauter Fräslift FML-P
- AMB Fräsmotor FME1 (1.050 W)
- sauter Frästischplatte FTP1.0 (816 x 610 mm)
- Stahl-Untergestell LSD23
- Fräsanschlag BSF5
- Sicherheitsschalter
- [Gehrung-/ Winkelanschlag MGC-5](#)
- [Druckkamm-Kombination](#)
- [Rollen-Set WBC-1](#)

Frästisch-Set COMPLETE	SET-FT-COMPLETE	1277,88 €
------------------------	-----------------	-----------

Frästische mit Plattenmaß 816 x 610 mm

sauter Frästisch mit staubfreiem Fräslift FML-BR und Harvey Fräsansschlag.



PLUS: HPL kompakt Frästischplatte, Suhner Fräsmotor, sauter Untergestell, Handkurbel und Sicherheitsschalter

Frästisch-Set	SET-FT-BR-RED	2414,69 €
---------------	---------------	-----------

sauter Frästisch mit schwenkbarem Fräslift OFL3.0 und Harvey Fräsansschlag.



PLUS: HPL kompakt Frästischplatte, Suhner Fräsmotor, sauter Untergestell, Handkurbel und Sicherheitsschalter

Frästisch-Set	SET-FT-OFL3-RED	2627,83 €
---------------	-----------------	-----------

Frästisch All Inclusive



Komponenten:

- Fräslift FML-BR für staubfreies Fräsen
- HPL-Frästischplatte 816 x 610 mm
- Kreg Fräsansschlag PRS1015
- Fräsmotor Suhner UAL23RF mit 1.800 W
- Sicherheitsschalter inkl. Halterung
- Druckkämme (2er-Kombi)
- sauter Schiebestock

Frästisch All Inclusive	SET-HPL1.0-ALL-PRS1	2100,04 €
-------------------------	---------------------	-----------

Frästisch Standard HPL



Komponenten:

- Fräslift FML-BR für staubfreies Fräsen
- HPL-Frästischplatte 816 x 610 mm
- Kreg Fräsansschlag PRS1015
- Untergestell LSD23

Frästisch Standard HPL	SET-HPL1.0-ST-3	1095,18 €
------------------------	-----------------	-----------

Frästisch Basic



Komponenten:

- FTP1.0 Frästischplatte 816 x 610 mm
- Fräsansschlag BSF5
- Untergestell LSD23
- Oberfräslift OFL1.0

Frästisch Basic	SET-FTP1.0-B-3	739,94 €
-----------------	----------------	----------

Frästische mit Plattenmaß 1.020 x 610 mm

Frästisch All-Inclusive



Komponenten:

- Fräslift FML-BR für staubfreies Fräsen
- HPL Frästischplatte 1.020 x 610 mm
- sauter Untergestell UG3.0
- Kreg Fräsanschlag PRS1015
- Fräsmotor Suhner UAL23RF mit 1.080 W
- Sicherheitsschalter inklusive Halterung
- Druckkämme (2er-Kombi)
- sauter Schiebestock

Frästisch ALL-INCLUSIVE	SET-HPL3.0-ALL-PRS1	2100,04 €
-------------------------	---------------------	-----------

Frästisch Standard HPL



Komponenten:

- Fräslift FML-BR für staubfreies Fräsen
- HPL Frästischplatte 1.020 x 610 mm
- sauter Untergestell UG3.0
- Fräsanschlag BSF5

Frästisch STANDARD HPL	SET-HPL3.0-ST-2	1348,94 €
------------------------	-----------------	-----------

Frästische mit Plattenmaß 1.200 x 800 mm

Frästisch All-Inclusive



Komponenten:

- Fräslift FML-BR für staubfreies Fräsen
- HPL Frästischplatte 1.200 x 800 mm
- sauter Untergestell UG2.0
- Kreg Fräsanschlag PRS1015
- Fräsmotor Suhner UAL23RF mit 1.080 W
- Sicherheitsschalter inklusive Halterung
- Druckkämme (2er-Kombi)
- sauter Schiebestock

Frästisch ALL-INCLUSIVE	SET-HPL2.0-ALL-PRS1	2201,54 €
-------------------------	---------------------	-----------

Frästisch Standard HPL



Komponenten:

- Fräslift FML-BR für staubfreies Fräsen
- HPL Frästischplatte 1.200 x 800 mm
- sauter Untergestell UG2.0
- Kreg Fräsanschlag PRS1015

Frästisch STANDARD HPL	SET-HPL2.0-ST-2	1491,03 €
------------------------	-----------------	-----------

Harvey Frästische

Die pure Frästisch Extraklasse.

HARVEY PURE 1



Mit dem Fräslift FML-BR mit integriertem Absauganschluss für staubfreies Fräsen - in roter Ausführung.

Frästisch PURE 1

SET-HARVEY-PURE-1

2899,00 €

HARVEY PURE 2



Mit dem einzigartigen schwenkbaren Fräslift OFL3.0 in roter Ausführung.

Frästisch PURE 2

SET-HARVEY-PURE-2

3059,00 €

Die Komponenten der PURE Kombinationen



Die Frästischplatte aus Gusseisen, absolut plan und langlebig.

HAR-800736

808,01 €



Der Frästischanschlag, der Seinesgleichen sucht.

HAR-800738

700,91 €



Der Gehrungs-/Winkelanschlag, der keine Wünsche offen lässt.

HAR-800731

406,98 €



Das fahrbare, stabile Untergestell mit Sicherheitsschalter.

HAR-804801

474,81 €



Optional und in Harvey-Manier: Die edlen und effektiven Druckkämme

HAR-800741

296,31 €

HAR-800742

308,21 €



Die Frästisch-Absaugung für sauberes und staubfreies Arbeiten:

HAR-800739

165,41 €

Solide und gut ausgestattete Frästische von Trend

Kompakt und beliebt, der CRT-MK3



Ausstattung:

Frästisch inklusive Gehrungs-/Winkelanschlag, Druckkämme, Sicherheitsschalter und Schiebestock

Frästisch CRT-MK3	T-CRT-MK3-EURO	390,47 €
-------------------	----------------	----------

Stabil und vollwertig, der WRT



Ausstattung:

Frästisch inklusive Gehrungs-/Winkelanschlag, Druckkämme, Sicherheitsschalter und Schiebestock

Frästisch WRT	T-WRT-EURO	586,27 €
---------------	------------	----------

Beide Trend Frästische gibt es zudem in attraktiven Sets mit Preisvorteil. Wahlweise mit Oberfräse oder Fräslift unter: www.sautershop.de/fraestische/trend-fraestisch/

Hochwertige und stabile Frästische von Kreg



Ausstattung:

Frästischplatte inklusive Untergestell, Fräsanschlag sowie Einlegeplatte für Oberfräsen (ungebohrt)

Frästisch PRS1045	KR-PRS1045	824,66 €
-------------------	------------	----------

Auch im Set mit Druckkämme und Sicherheitsschalter erhältlich.



Ausstattung:

Kompakt-Frästisch mit Untergestell, Fräsanschlag sowie Einlegeplatte für Oberfräsen (ungebohrt)

Frästisch PRS2100	KR-PRS2100	424,82 €
-------------------	------------	----------

Für den industriellen Anspruch und Serienfertigung

RUWI Unterflurfräsen werden in Betrieben sehr flexibel eingesetzt, z.B. zur Nachbearbeitung von CNC-Arbeiten bei Serienfertigungen oder als Fräseinheit, wenn es um kurze Rüstzeiten geht. Die Unterflurfräsen lassen sich individuell konfigurieren, egal ob 1, 3 oder bis zu 10 Antriebsspindeln gewählt werden. Sprechen Sie uns gerne direkt an!

Basic Modell S



RU-10000 | 2879,26 €

Classic Modell M



RU-10002 | 4872,62 €

Classic Performance Modell M



RU-10003 | 6283,20 €

Premium Modell S



RU-10005 | 7112,06 €

Anzahl Antriebsspindeln	1	3	3	bis zu 10
Leistung der Spindel	1050 W	1050 W	1530 W	1050 W
Tischgröße (mm)	520 x 430	640 x 500	640 x 500	1070 x 500
Werkzeugaufnahme	bis Ø10 mm	bis Ø10 mm	bis Ø12,7 mm (1/2")	bis Ø10 mm

Optionales Zubehör finden Sie unter www.sautershop.de/fraestische/ruwi-tischfraese-unterflurfraese/

Der sauter Frästisch-Konfigurator

Schritt für Schritt zum perfekten, individuellen Frästisch. Wer den schnellsten, einfachsten und vor allem sichersten Weg zu einem neuen, individuellen Frästisch sucht, wird den sauter Frästisch-Konfigurator begrüßen.

Alle Komponenten im Überblick:

Der Konfigurator zeigt übersichtlich, welche Komponenten essenziell für den Bau eines Frästisches sind. Das spart nicht nur Zeit, sondern auch Geld.



Untergestell



Frästischplatte



Fräslift / Einlegeplatte



Oberfräse / Fräsmotor



Fräsanschlag

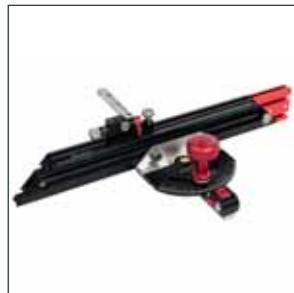

Winkelanschlag



Druckkämme



Zubehör

Kompatibilität ist garantiert:

Sie möchten sich einen Frästisch zusammenstellen und wissen nicht so recht, was zusammenpasst und Sinn ergibt? Kein Problem! Unser Frästisch-Konfigurator weiß was zusammenpasst und prüft bei jedem Schritt auf Kompatibilität. Auf diese Weise wird sichergestellt, dass alle Komponenten Ihres Frästisches aufeinander abgestimmt sind.

Beispiel: [Konfiguration teilen](#)



Untergestell	<input checked="" type="checkbox"/>
Frästischplatte	<input checked="" type="checkbox"/>
Fräslift / Einlegeplatte	
sauter Einlegeplatte ELP2.0-TRI mit Reduzierplatten Artikel-Nr. SA-ELP2.0-TRI ● Lieferung in 1-2 Werktagen Details anzeigen 150,99 EUR inkl. 19% MwSt.	
Bereits vorhanden	Zur Konfiguration hinzufügen
Nicht kompatible Komponente	
Oberfräsenlift OFL 2.0K Artikel-Nr. SA-OFL2.0K ● Lieferung in 1-2 Werktagen Details anzeigen 486,19 EUR inkl. 19% MwSt.	
Bereits vorhanden	Zur Konfiguration hinzufügen

Sie haben schon eine Oberfräse, die Sie in einen Frästisch einbauen möchten?

Auch das ist kein Problem. Sie wählen einfach Ihre Oberfräse und klicken auf „Bereits in der Werkstatt“ vorhanden. Und schon werden Ihnen nur noch die Produkte angezeigt, die mit Ihrer Oberfräse kompatibel sind. Einfacher geht es nicht und am Ende wartet noch ein persönlicher Frästisch-Rabatt auf Sie.



Oberfräse DeWalt DWE627KT-QS

Artikel-Nr. D-DWE627KT-QS

● Artikel auf Lager

499,00 EUR
inkl. MwSt.

[Details anzeigen](#)

Bereits in der Werkstatt vorhanden

Zur Konfiguration hinzufügen





Oberfräse ELU MOF 96 E

Dieses Produkt wird nur zum Zweck der Kompatibilität gelistet und steht nicht zum Verkauf.

Bereits in der Werkstatt vorhanden



Beispiele:

ZUSAMMENFASSUNG IHRER KONFIGURATION

	<p>SAUTER FRÄSMOTOR MIT SCHNELLSPANN-SYSTEM 486,19 EUR</p> <p>SA-FH1000-DFL <small>inkl. 19% MwSt.</small></p> <p>● Lieferung in 1-2 Werktagen</p> <p>■ Artikel aus Konfiguration entfernen</p>
	<p>SAUTER FRÄSANSCHLAG FA-SA 2.0 262,95 EUR</p> <p>SA-FA-SA20 <small>inkl. 19% MwSt.</small></p> <p>● Lieferung in 1-2 Werktagen</p> <p>■ Artikel aus Konfiguration entfernen</p>
	<p>SAUTER WINKELANSCHLAG MIT ANSCHLAGSCHIENE 126,62 EUR</p> <p>FD-MOD-10 <small>inkl. 19% MwSt.</small></p> <p>● Lieferung in 1-2 Werktagen</p> <p>■ Artikel aus Konfiguration entfernen</p>
Zwischensumme: 875,76 EUR	
KONFIGURATORRABATT: -26,27 EUR	
Summe: 849,49 EUR <small>inkl. MwSt.</small>	

[Konfiguration zum Warenkorb hinzufügen](#)

ZUSAMMENFASSUNG IHRER KONFIGURATION

	<p>FEDERKLEMMHE-KOMBI 48,60 EUR</p> <p>W-S407 <small>inkl. 19% MwSt.</small></p> <p>● Lieferung in 1-2 Werktagen</p> <p>■ Artikel aus Konfiguration entfernen</p>
	<p>WOODPECKERS SUPER TRACK SCHWING-ANSCHLAG 67,66 EUR</p> <p>W-ST15TDP <small>inkl. 19% MwSt.</small></p> <p>● Lieferung in 1-2 Werktagen</p> <p>■ Artikel aus Konfiguration entfernen</p>
	<p>FRÄSMOTOR SUNNER UAK 30 RF SPZ12 516,38 EUR</p> <p>SU-06490704 <small>inkl. 19% MwSt.</small></p> <p>● Lieferung in 1-2 Werktagen</p> <p>■ Artikel aus Konfiguration entfernen</p>
Zwischensumme: 632,64 EUR	
KONFIGURATORRABATT: -18,98 EUR	
Summe: 613,66 EUR <small>inkl. MwSt.</small>	

[Konfiguration zum Warenkorb hinzufügen](#)

Interessiert? Dann probieren Sie es einfach aus! Der QR-Code bringt Sie direkt zu unserem Konfigurator unter

www.sautershop.de/fraestisch-konfigurator

| 17

Die sauter Frästischplatten mit HPL Oberfläche

Unsere Frästischplatten mit der enorm robusten und gleitfreudigen HPL-Beschichtung erfreuen sich sehr großer Beliebtheit. Wie schon unsere Siebdruck-Frästischplatten, bestehen sie aus einem stabilen Multiplex-Kern. Die Oberfläche besteht aus einem HPL-Schichtstoff (HPL=High Pressure Laminate), auch bekannt unter Resopal oder Melaminbeschichtung. Die HPL-Platten gibt es in drei Größen, inklusive Ausfräsung für Einlegeplatten (z.B. ELP1.0 & ELP2.0) und alle Frästifte im sauter-Format (306 x 229 x 9 mm). Bereits vormontiert ist ein Alu-Doppelprofil für eine Vielzahl an Zubehör.



Technische Daten:

- Maße siehe unterhalb bzw. Ausschnitt: 307 x 230 x 10,5 mm
- Material: HPL-beschichtete Sperrholzplatte (Multiplex)

Varianten:

HPL1.0	816 x 610 x 28 mm	SA-HPL1.0	283,18 €
HPL2.0	1.200 x 800 x 28 mm	SA-HPL2.0	349,00 €
HPL3.0	1.020 x 610 x 28 mm	SA-HPL3.0	333,94 €

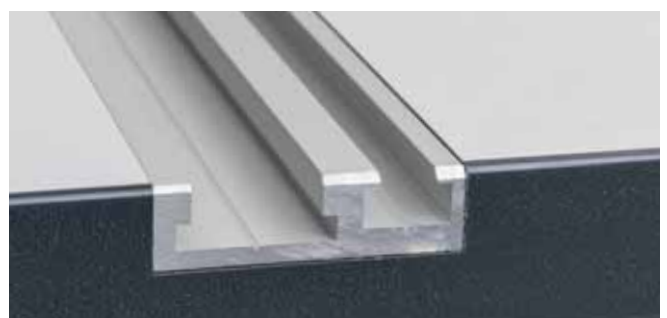
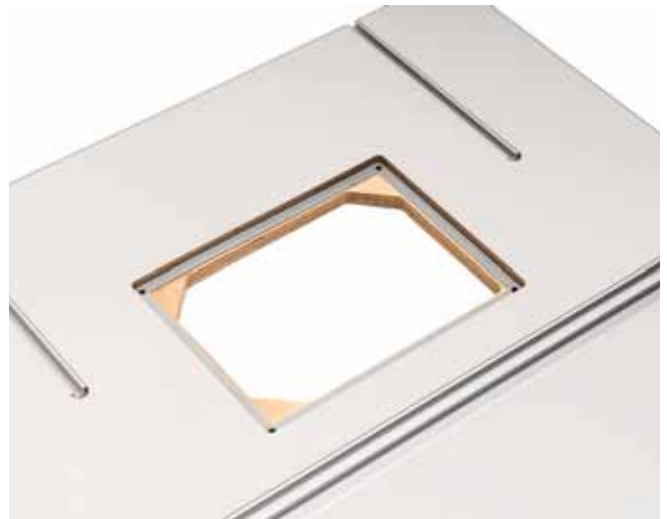

Frästischplatten

Die sauter Frästischplatte HPL-Kompakt für den Harvey Fräsanschlag RF-36-M.

Vorteile & Eigenschaften:

- Frästischplatte aus robustem und widerstandsfähigem RESOPAL Schichtstoff
- Kompatibel mit dem
 - Harvey Fräsanschlag RF-36-M
 - Harvey Gehrungs-/Winkelanschlag MG-36
 - sauter Gehrungs-/Winkelanschlag MGC-10
 - Harvey Absaugkasten RT-DC (Befestigungslöcher auf der Unterseite)
 - Harvey Druckkämme RG-1 & RG-2



Frästischplatte für Harvey	SA-KMPKT-HAR1.0	379,00 €
----------------------------	-----------------	----------

Hier fühlt sich Spitzenzubehör Zuhause:



Vor allem unsere Fräslifte Red Edition

Art. Nr.	Preis
I-151-BFLUXSF	175,18 €



Für die beste Platte nur der beste Fräsanschlag

Art. Nr.	Preis
HAR-800738	589,00 €



Abgestimmt auf das sauter Untergestell UG1.0

Art. Nr.	Preis
SA-UG-HAR	425,28 €



Hier fühlt sich der Harvey Gehrungsanschlag MG-36 wohl

Art. Nr.	Preis
HAR-800731	406,98 €



Druckkamm RG-1 für flache Werkstücke bis zu 51 mm

Art. Nr.	Preis
I-151-BFLUXSF	175,18 €



Druckkamm RG-2 für dicke Werkstücke bis zu 102 mm

Art. Nr.	Preis
HAR-800738	589,00 €



Schwinganschlag für den Harvey Gehrungswinkelanschlag MG-36

Art. Nr.	Preis
HAR-100130701	99,00 €



Absaugung RT-DC für staubfreies Arbeiten am Frästisch

Art. Nr.	Preis
HAR-800739	165,41 €



Die sauter Frästischplatten aus Siebdruckmaterial



Unsere Frästischplatten sind die perfekte Basis für Ihren eigenen Frästisch und nehmen Ihnen auf diesem Weg gleich mehrere Arbeitsschritte ab.

Das robuste Siebdruckmaterial mit glatter und widerstandsfähiger Oberfläche wird Ihnen dabei lange bei Ihren Projekten Freude bereiten. Die extra eingelassenen sauter Alu-Profilschienen machen den Frästisch zu einem Multitalent und die Ausfräsung in der Mitte der Platte passt für alle unsere Oberfräsenlifte OFL und alle unsere Einlegeplatten ELP.

Made in Germany!

Technische Daten:

- **FTP1.0:** 816 x 610 x 28 mm
- Maße Ausschnitt: 307 x 230 x 10,5 mm
- Material: Siebdruckplatte
- Profilschienen Innenmaß: 13 x 6 mm



816 x 610 x 28 mm "Frästischplatte 1.0"	SA-FTP1.0	200,98 €
---	-----------	----------

Stahl Untergestelle

Stahl Untergestell: Maße: 710 x 850 x 508 mm bis 150 kg	FO-LSD23	83,42 €
Passende Rollen für LSD23	FO-WBC1	48,66 €
Universal Untergestell: Maße: 510 x 460 mm Höhe: 725 - 840 mm Tragkraft: bis 100 k	KR-KRS1035	228,47 €



Ruwi Tischverlängerungen

Reicht einmal der Platz am Frästisch nicht aus oder man hat besonders lange und breite Werkstücke zur Bearbeitung, dann kommen die Tischverlängerungen von Ruwi gerade recht.



Vorteile & Eigenschaften:

- Variabel, platzsparend, erweiterbar
- Direkt kompatibel mit Ruwi Maschinentische (AIGNER-Profil)
- Mit dem Adapter (RU-21410) auch kompatibel mit sauter Frästmischen, Vario-Bench, Festool MFT und vielen weiteren

Ruwi Tischverlängerung 77 cm	RU-27136	193,18 €
Ruwi Tischverlängerung 104 cm	RU-27137	205,49 €
Befestigungsadapter	RU-21410	46,76 €



Verfügbare Längen, 77 cm und 104 cm



Variabel und kompakt



Befestigungsadapter für viele Tische



Mit dem Adapter passend zu den sauter UGs

Das Untergestell PRO für MFTs und Frästische

Ein Untergestell für die moderne Hobelbank: Extrem stabil und standfest, dazu noch sehr variabel nutzbar. Eben ein echter Unterbau für den Multifunktionsstisch.



Vorteile & Eigenschaften:

- Werkstisch- oder Frästischplatten liegen innerhalb des oberen Profilrahmens
- Durch offenliegende Stirnseiten kann Zubehör senkrecht und längs in die Profilkonstruktion eingeführt werden
- Maße Untergestell: 1.290 x 890 mm
- Höhe: 880 - 890 mm
- Passend zu Plattenmaß 2.0 (1.200 x 800 mm)

Kompatibel mit:

- Vario-Bench
- MFP2.0-Platten
- Frästischplatte HPL2.0
- RUWI Lochrasterplatte



Untergestell PRO	SA-UG-PRO2.0	799,00 €
------------------	--------------	----------



Die sauter Untergestelle UG als bewährter Unterbau für MFTs und Frästische

Vorteile & Eigenschaften:

- Stabile und variable Profilkonstruktion für Multifunktions-Arbeitsplatten und für Frästischplatten

Sauter Untergestell:	816 x 610 mm	SA-UG1.0	394,83 €
Höhe:	860 - 920 mm		
Sauter Untergestell:	1.200 x 800 mm	SA-UG2.0	425,28 €
Höhe:	860 - 920 mm		
Sauter Untergestell:	1.020 x 610 mm	SA-UG3.0	415,14 €
Höhe:	860 - 920 mm		



Das Herzstück eines Frästisches

Mit der Frästischplatte und dem Untergestell hat man bereits eine gute Basis auf dem Weg zum Frästisch. Die zentrale Frage aber ist, wie wird der Frästisch motorisiert? Es gibt 3 Ansätze.

Ansatz 1: Die komfortabelste Art der Motorisierung

Fräslift mit Fräsmotor

OFL3.0
Der Schwenkbare



Art. Nr.	Preis
SA-OFL3.0	709,49 €

FML-BR
Der Staubfreie



Art. Nr.	Preis
SA-FML-BR	486,19 €

OFL2.0-MINI
Der Schnellwechsler



Art. Nr.	Preis
SA-OFL2.0-MINI	486,19 €

FML-P
Der Einsteiger



Art. Nr.	Preis
SA-FML-P	354,24 €

Ansatz 2: Lange eine beliebte Art

Oberfräsenlift mit Oberfräse



Artikel	Art. Nr.	Preis
Oberfräsenlift OFL2.0	SA-OFL2.0	486,19 €



Artikel	Art. Nr.	Preis
Oberfräsenlift OFL2.0-MINI	SA-OFL2.0-MINI	486,19 €

Ansatz 3: Die 2in1 Lösung

Einlegeplatte mit Oberfräse



Artikel	Art. Nr.	Preis
Einlegeplatte ELP2.0 vorgebohrt für Triton	SA-ELP2.0-TRI	150,99 €

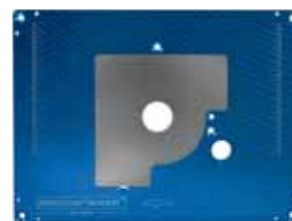

Artikel	Art. Nr.	Preis
Einlegeplatte ELP2.0 vorgebohrt für Trend Perles DeWalt Elu	SA-ELP2.0-TP	150,99 €



Einzigartig und schwenkbar - Der sauter OFL3.0

Der erste schwenkbare Oberfräsenlift für Fräsmotoren. Der Erste und Einzige seiner Art - schwenkbar von -5 bis +50 Grad. Der OFL3.0 ist für Fräsmotoren mit 43 mm Spannhals und hat einen Schwenkmechanismus wie ihn bisher nur professionelle Tischfräsen ermöglichen. Ideal für kleine Werkstätten oder aufgrund geringer Rüst- und Konfigurierzeiten auch neben der großen Tischfräse.

Vorteile & Eigenschaften:

- Schwenkbar von -5° bis +50°
- Klassische Rastpunkte 22,5°, 30°, 45° und 90°
- Genaues Winkeleinstellen dank Noniuskala
- Einfacher Fräserwechsel dank herausstehender Frässpindel und Spannzange
- Unzählige Fräsmöglichkeiten: Nuten, Falzen, Fasen, Gehrungen uvm. - alles mit nur einem Fräser
- Höhenverstellung von oben
- Winkelarretierung über einen Hebel unterhalb
- Zentrierung im Langloch mittels zweier Hebel unterhalb



Schwenkbarer Fräslift OFL3.0	SA-OFL3.0	709,49 €
------------------------------	-----------	----------

Einzigartig und variabel:



Einzigartige Schwenklösung



Klemmhebel erleichtern die Justierung



Horizontal verschiebbar



Bequemer Fräserwechsel von oben

Empfohlener Fräsmotor



Leistungstarker Industriemotor für eine Werkzeugaufnahme bis Ø12,7 mm (1/2")

Technische Daten:

- Leistung: 1.530 W
- Drehzahl: 3.500-30.000 U/min
- Gewicht: 2,85 kg
- Werkzeugaufnahme bis Ø12,7 mm (1/2")

Set OFL3.0 + Suhner Fräsmotor UAK 30 RF SPZ12	SET-OFL3-S1600	1206,84 €
--	----------------	-----------

Staubfreies Fräsen mit dem FML-BR



Durch seinen integrierten Absauganschluss hat der Neueste in der sauter Liftfamilie längst seine Fangemeinde erobert. Konzipiert für alle Fräsmotoren mit Ø43 mm Spannhals zeichnet sich auch der FML-BR durch erstklassige und massive Verarbeitung aus.

Vorteile & Eigenschaften:

- Einzigartiger und integrierter Absauganschluss von unten
- Leichtgängige Höhenfeineinstellung 1/10 mm genau
- Komfortabler Fräserwechsel mit Ø43 mm Spannhals

Fräslift FML-BR	SA-FML-BR	486,19 €
-----------------	-----------	----------

Einzigartig und variabel:



Absaugung von oben und unten möglich



1/10 mm genau in der Höhe einstellbar



Leichter Fräserwechsel von oben

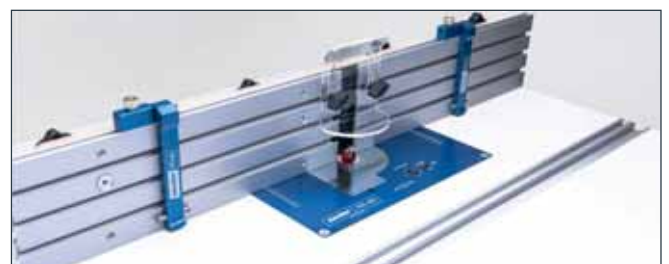

Perfekt kombiniert

Empfohlener Fräsmotor



Leistungstarker Industriemotor für eine Werkzeugaufnahme bis Ø12,7 mm (1/2")

Technische Daten:

- Leistung: 1.530 W
- Drehzahl: 3.500-30.000 U/min
- Gewicht: 2,85 kg
- Werkzeugaufnahme bis Ø12,7 mm (1/2")

Set FML-BR + Sauter Fräsmotor UAK 30 RF SPZ12	SET-FML-BR-SPZ12	971,11 €
--	------------------	----------

Der Einsteiger-Fräslift FML-P

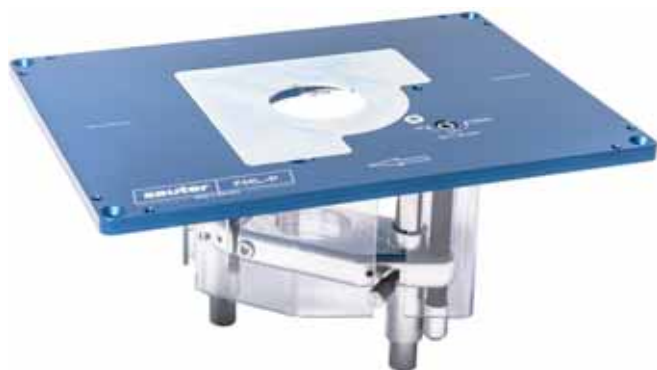

Vorteile & Eigenschaften:

- Vollwertiger Fräslift für kleinere Fräsmotoren
- Passt in das sauter Frästisch-System
- Höheneinstellung von oben
- Geeignet für Fräsmotoren mit Ø43 mm Spannhals mit einer Motorisierung bis 1.100 W
- Steuerung der Fräse über Sicherheitsschalter möglich
- Einfache Montage in den Frästisch
- Effiziente Klemmung von unten
- Inklusive zwei Reduzierplatten Ø22 und 54 mm

Technische Daten:

- Max. Fräser-Ø: 50 mm
- Ø Fräseröffnung: 55 mm
- Verfahrweg: 65 mm
- Höheneinstellung von oben mit Innensechskant (5 mm)
- Einstellweg pro Umdrehung: 1,5 mm
- Spindelarrretierung unterhalb des Tisches, einseitige Arrretierung
- Maße Einlegeplatte: 306 x 229 x 9 mm
- Eckenradius Einlegeplatte: R6
- Maße Lift gesamt (LxBxH): 306 x 229 x 146 mm
- Gewicht: 2,9 kg



Fräsmotorlift FML-P	SA-FML-P	354,24 €
---------------------	----------	----------

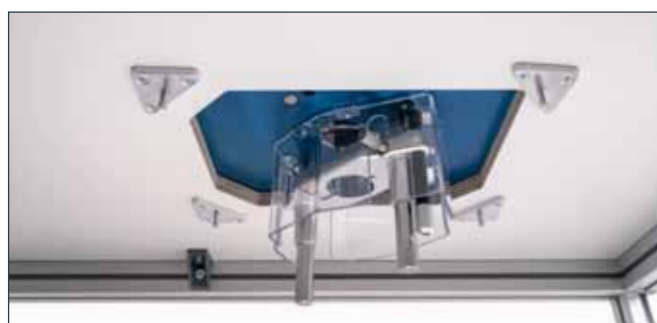

Empfohlene Fräsmotoren



Mafell Fräsmotor FM1000	MAF-9M0001	303,45 €
-------------------------	------------	----------



Suhner Fräsmotor UAD 25 RF	SU-07892914	347,42 €
----------------------------	-------------	----------

Der Fräslift für den Schnellwechsler-Motor

Der Fräslift OFL2.0-MINI nimmt nicht nur liebend gerne kleinere Oberfräsen auf, sondern ist der perfekte Partner für unseren sauter Fräsmotor FM1000-OFL mit innovativem und effizientem Werkzeug - Schnellwechselsystem.



Vorteile & Eigenschaften:

- Passend für viele "kleine" Oberfräsen wie z.B. Festool OF1010, Makita RT0700, uvm.
- Höheneinstellung 1/10 mm exakt
- Magnetisches Stahl-Reduzierplatten-System



Fräslift OFL2.0-MINI

SA-OFL2.0-MINI

486,19 €



Durchdacht und hochwertig verarbeitet



Aufnahme kleiner Oberfräsen wie z.B. der Festool OF1010



Hebel auf, Fräser rein/raus, Hebel zu



Schnellspannung ohne Werkzeug bis Schaft Ø8 mm

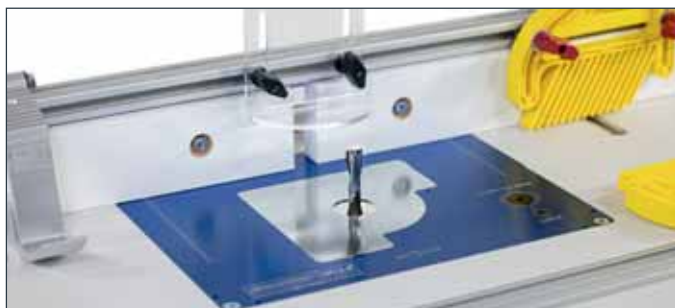

Fräsmotor FM1000-OFL



Leistungsstarker Motor und komfortable Bedienung in jeder Hinsicht.

Vorteile & Eigenschaften:

- Werkzeugloser Fräserwechsel
- Extrem leise mit nur 71 db (A)
- Kraftvolle 1.000 W
- Schaftaufnahme Ø: 8 mm

Set OFL2.0-MINI + sauter Fräsmotor FM100-OFL

SET-FM1000-OFL-MINI

899,00 €

Der OFL2.0

Mechanischer Fräslift mit bewährtem Reduzierplattensystem für optimale Lochgrößenwahl. Der OFL2.0 Oberfräslift, ebenfalls aus deutscher Herkunft, verspricht ebenso wie sein "Bruder" hochklassige, massive Materialien, 1A-Verarbeitung und durchdachte Funktion. **100% Made in Germany!**



Vorteile & Eigenschaften:

- Qualitativ erstklassige und massive Ausführung
- Stufenlose und exakte 1/10 mm Höhenfeineinstellung
- Skala zur genauen Positionierung des Parallelanschlages
- Robuste, eloxierte Aluminium-Einlegeplatte
- Kompatibel mit vielen handelsüblichen Oberfräsen
- Einfache Nivellierung durch Nivellierschrauben
- Vorgebohrte Montagelöcher für den schnellen Frästisch-Einbau

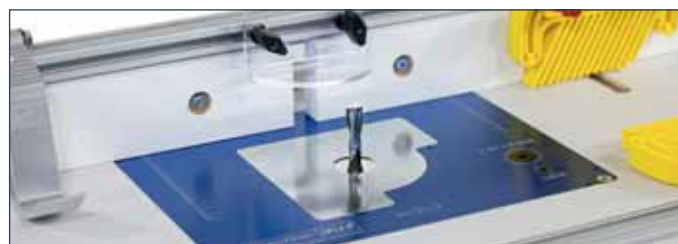

Oberfräslift OFL2.0

SA-OFL2.0

486,19 €

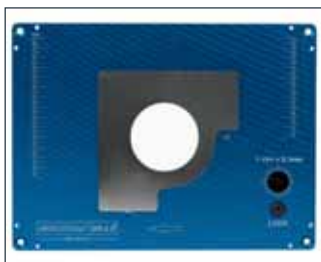

Aluminium-Einlegeplatte mit magnetischem Reduzierplattensystem



Durchdrachte Liftkonstruktion



OFL mit montierter Oberfräse



Griffmulde zum schnellen Wechsel der Reduzierplatten

Aufnahmeadapter für den sauter Fräsmotor FM1000-OFL



Zur Montage des Fräsmotors mit Schnellspann-System an die Fräslifte OFL1.0 und OFL2.0

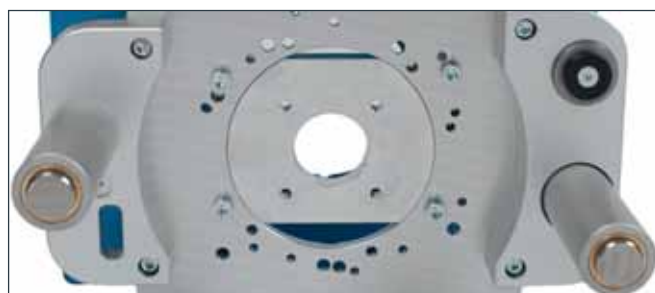

Aufnahmeadapter

SA-ADAP-FM1000

51,10 €

Fräsmotoren Aufnahme zum Nachrüsten

Mittels des Aufnahmeadapters können auch klassische OFL1.0 und OFL2.0 einen Fräsmotor mit Ø43 mm Spannhals aufnehmen. Einfach in den vorhandenen Bohrungen befestigen und los geht's.



Aufnahmeadapter Fräsmotoren

SA-ADAP43-OFL

68,75 €

Einlegeplatte ELP2.0 für Oberfräsen

Einlegeplatten mit den passenden Oberfräsen sind die 2-in-1-Kombilösungen, wenn das Aggregat sowohl für stationären als auch für den handgeführten Einsatz betrieben werden soll.

Unsere sauter ELP2.0 in beliebten Sets mit den beiden Oberfräsen von Trend und Triton.

Alle sauter Einlegeplatten sind aus eloxiertem, 9 mm starken Aluminium gefertigt, wahlweise mit Vorbohrungen für viele Oberfräsen-Modelle.



Einlegeplatte mit der Trend T8EK



Einlegeplatte mit der Triton TRA001



Einlegeplatte ELP2.0-TP	SA-ELP2.0-TP	150,99 €
-------------------------	--------------	----------



Einlegeplatte ELP2.0-TRI	SA-ELP2.0-TRI	150,99 €
--------------------------	---------------	----------

Alle anderen ELP-Varianten sowie das Zubehör finden Sie unter: www.sautershop.de/fraestisch-selber-bauen/einlegeplatte-fuer-oberfraese/

Alle Varianten von ELP2.0:

Einlegeplatte ELP2.0 ungebohrt	SA-ELP2.0	150,99 €
Für Trend, Perles OF3/OF9 & DeWalt DW615/DW621/T5, T10, T11/DW622/DW624/DW625, Elu MOF96, 97, 131, 177	SA-ELP2.0-TP	150,99 €
Für Triton MOF001 & TRA001	SA-ELP2.0-TRI	150,99 €
Für Festool OF1400 & OF2200	SA-ELP2.0-F	150,99 €
Für Festool OF1010, Makita RT0700, DeWalt D26203	SA-ELP2.0-MINI	150,99 €
Für Bosch GOF1250, 1600, 2000, GMF1600, POF1300	SA-ELP2.0-B	150,99 €
Für Mafell LO 65 EC, Makita RP1110 & RP2300	SA-ELP2.0-M	150,99 €

Alle Varianten von ELP1.0:

Für alle Trend, Perles OF3/OF9 & DeWalt DW615/DW621/DW625 *	SA-ELP1.0-TP	130,42 €
Für Triton MOF001 & TRA001	SA-ELP1.0-TRI	130,42 €

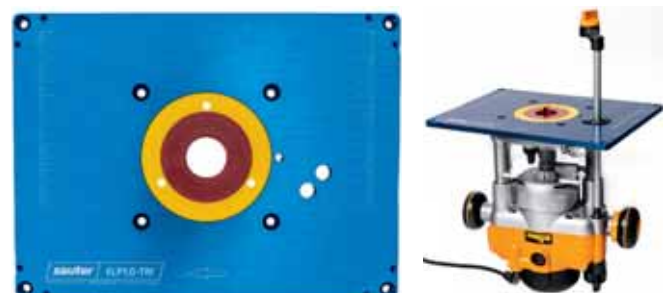

sauter Fräsanschlag, Schwinganschläge und Feineinsteller

Der sauter Fräsanschlag ist alles, was man braucht, um am Frästisch sicher und präzise zu arbeiten. Als sinnvolles Zubehör und extra für den Fräsanschlag konzipiert, sind die sauter-blauen Schwinganschläge. Für die notwendige Feineinstellung des Anschlages sorgen die optionalen Feineinsteller.



sauter Fräsanschlag

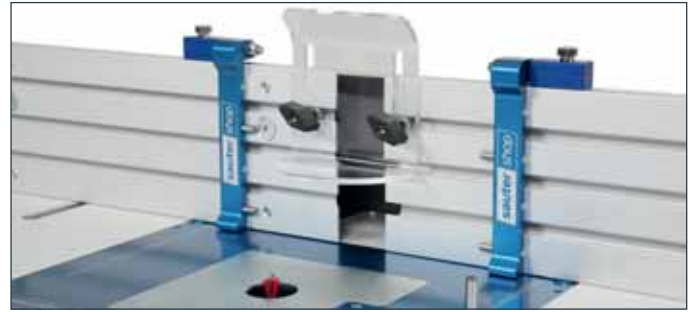

sauter Schwinganschläge

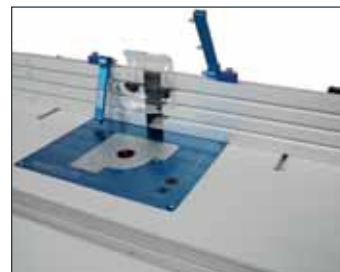
Absaugkanal für gängige
WerkstattsaugerStufenlos einstellbare
FügefunktionSchwinganschläge bei Nicht-
gebrauch einfach wegklappenVersetzbare Anschlagpins sorgen
für stabiles Anlegen des Werk-
stücksPerfektes Zubehör für noch mehr
PräzisionExakt eingestellt mit den sauter
Feineinstellern

sauter Feineinsteller

Vorteile & Eigenschaften Fräsanschlag:

- Direkt kompatibel mit allen sauter Frästischplatten FTP & HPL
- Anschlagbacken aus Aluminium für Präzision und Stabilität beim Fräsen
- Linke Anschlagbacke stufenlos einstellbar - Fügefunktion
- Integrierter Absaugkanal
- Maße:
 - Länge (geschlossen/offen): 800/913 mm
 - Höhe: 120 mm
 - Tiefe: 93 mm

Vorteile & Eigenschaften Schwinganschlag:

- Passt perfekt auf den sauter Fräsanschlag
- Gefertigt aus hochwertigem Aluminium
- Gesamthöhe: 143 mm
- Gesamtbreite: 65 mm
- Maße Nutenstein: 10 x 10 x 2 mm

Vorteile & Eigenschaften Feineinsteller:

- Sinnvolle Ergänzung zu sauter Fräsanschlägen
- Kompatibel mit den C-Profilen in den sauter Frästischplatten
- Länge Verstellweg: 10 mm
- Von | zu | 0,05 mm einstellbar

sauter Fräsanschlag	SA-FA-SA20	262,95 €
sauter Schwinganschläge (2 Stück)	SA-FLIPSTOP-X2	94,99 €
sauter Feineinsteller	SA-FA-FEIN	39,90 €
sauter Feineinsteller (2 Stück)	SET-FA-FEIN-X2	77,40 €

Woodpeckers Super Fence

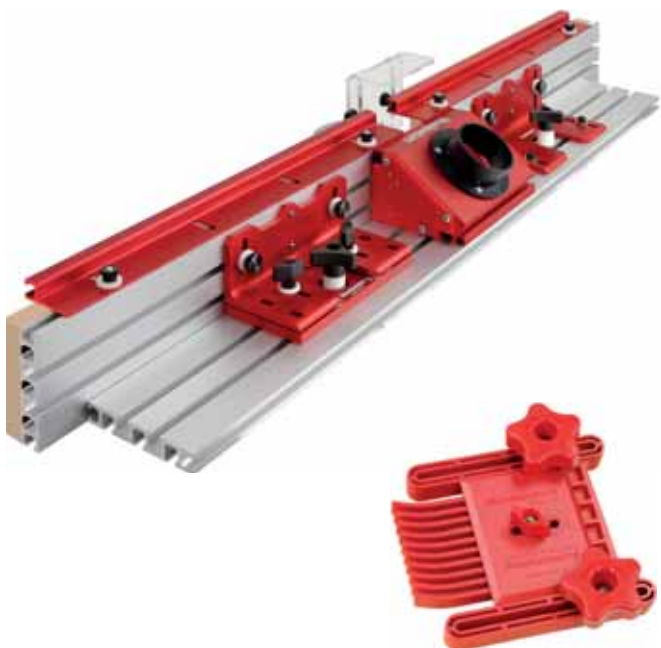

Druckkämme VPFB

Vorteile & Eigenschaften:

- Robuster Aluminiumanschlag für höchste Präzision und Stabilität
- Absaugstutzen für sauberes Arbeiten
- MDF-Wangen inkl. Aluprofil seitlich verschiebbar
- Hobelschnitt ebenfalls möglich
- Anschlag auch ohne MDF-Wangen verwendbar
- Anschlagswangen können gerade oder auf unterschiedliche Höhe eingestellt werden
- Nivellierungsschrauben ermöglichen absolute Winkligkeit des Anschlags
- Separat zu erwerbende Feineinstellung maximiert die Fräsgenauigkeit
- Mit einfachen Anpassungen kompatibel mit den sauter Frästischplatten FTP & HPL

Technische Daten:

- Höhe: 102 mm
- Gesamtlänge: 1.180 mm
- Länge der Backen: jeweils 460 mm
- Absaugstutzen ID/AD: 57,15 mm / 63,5 mm

Super Fence Fräsanschlag	W-SF-36SINGLE	515,69 €
Passender Absaugadapter	SET-CRT3-STEP	37,95 €
Passende Druckkämme	W-VPFB	63,70 €



Super Fence Feineinstellung



Vorteile & Eigenschaften:

- Ultimativ präzises Feineinstellen des Woodpeckers Super Fence

Super Fence Feineinstellung	W-MICADJ	311,84 €
-----------------------------	----------	----------

Super Track Schwing-Anschlag



Vorteile & Eigenschaften:

- Zum Stoppen bei Fräsungen oder Schnitten
- Individuell einstellbar, ob Fräsanschlag mit oder ohne Wange
- Material aus extrem stabilen Aluminium für Langlebigkeit

Super Track Schwing-Anschlag	W-STFSTOP	67,66 €
------------------------------	-----------	---------

Universeller Frästisch Parallelanschlag



Vorteile & Eigenschaften:

- Universeller Parallelanschlag für den Frästisch-Selbstbau inkl. Schutzhaube aus klarsichtigem Acrylglas und einer Absaugvorrichtung
- Einfache Montage anhand beigelegtem Befestigungsmaterial
- Anschlag passt an alle Varianten der **sauter Frästischplatten FTP/HPL**

Technische Daten:

- Länge: 710 bis 770 mm
- Höhe: 90 mm
- Anschlagbacken: je 356 x 67 mm
- Länge Befestigungslöcher: 119 mm
- Ø Absaugvorrichtung (ID): 57 mm

Lieferumfang:

Parallelanschlag, Befestigungsschrauben, Schutzhaube, Verstellungsschiene, Absaugstutzen

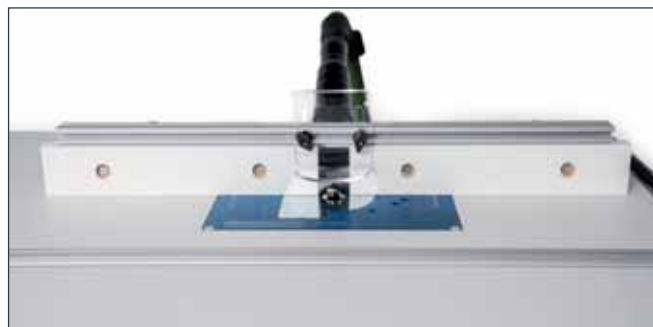

Frästischanschlag UNI	FO-BSF5	143,00 €
Schutzhaube UNI	FO-CRT1-06	14,73 €
Passender Absaugadapter	SET-CRT3-STEP	37,95 €
Passende Druckkämme	M-1407	48,60 €

Freifräsanschlag mit Absaugung



Vorteile & Eigenschaften:

- Universell: Passt an alle gängigen Einlegeplatten, sowie an den sauter Oberfräsenlift OFL und Einlegeplatten ELP (eigene Bohrung notwendig)
- Sicher: Mit integriertem Fräs-Schutzschild aus robustem Acrylglas
- Genial: Mit Absaugmöglichkeit für sauberes Arbeiten
- Einfaches Montieren auf allen Frästischen
- Made in USA

Technische Daten:

- Material: Multiplexplatte, Phenoldeckplatte, Acrylglas
- Ø Absaugstutzen: Innen = 57,15 mm, Außen = 63,5 mm
- Adapter für nahezu jeden Sauganschluss

Freifräsanschlag	W-FHG	89,71 €
------------------	-------	---------

Freifräsanschlag inkl. Schutzschild



Vorteile & Eigenschaften:

- Universell: Für alle Befestigungsplatten mit 1/4 Zoll-Gewindebohrung
- Direkt kompatibel - für sauter OFL1.0, OFL2.0, OFL2.0-MINI, OFL3.0, sowie alle sauter ELP-Varianten
- Sicher: Höhenverstellbares Schutzschild aus stabilem Acrylglas
- Made in Germany: Garantiert hohe Verarbeitungsqualität aller Teile

Freifräsanschlag	SA-RTS-KIT	55,80 €
------------------	------------	---------

Alles für Ihre Sicherheit

Das Wichtigste beim Handwerken ist die Hand und die dazugehörigen Finger. Damit man beim Fräsen aus den Vollen schöpfen kann und die Präzision nicht zu kurz kommt, sollten ein paar Helfer beim Arbeiten nicht fehlen. Vor allem wertvoll sind Druckkämme zum Anpressen und Niederhalten der Werkstücke auf dem Maschinentisch, denn sie vermindern unter anderem die Rückschlaggefahr.



Microjig Druckkämme für das sauter C-Profil



Abb: Druckkamm M-1406/M1407

Druckkamm einzeln	M-1406	24,51 €
Druckkamm-Kombi	M-1407	48,60 €

Druckkamm-Kombination für Woodpeckers SuperFence



Druckkämme mit verstellbarem Härtegrad.

Druckkamm (1 Paar)	W-VPFB	63,70 €
--------------------	--------	---------

Kreg Druckkämme passend zum Frästisch Kreg PRS1045 und PRS2100



Druckkämme Kreg
Maße Führungsschiene (BxH): 19,05 mm (3/4") x 9,5 mm (3/8")

Kreg Druckkämme True-FLEX	KR-PRS3020	52,35 €
---------------------------	------------	---------

Werkstückschieber finden Sie im Kapitel Sägen-Zubehör

Dort finden Sie unter anderem:

MicroJig



Grabber von Milescraft



Für was benötige ich Profilschienen im Frästisch?

Ein unbedingt notwendiges Zubehör für einen Frästisch sind Profilschienen. In ihnen werden unter anderem Druckkämme zur sicheren Führung des Werkstücks befestigt oder Gehrungsanschlätze für Winkelfräisungen geführt. Es gibt sie in einer rohen Aluminium-Variante, wie auch eloxiert für noch bessere Gleiteigenschaften. Grundsätzlich passen in die sauter Profilschienen Gewindeschrauben M8 mit Schlüsselweite 13 mm, um Druckkämme etc. zu befestigen oder Anschlätze zu führen.

Unsere klassischen Profilschienen

350 mm	AW-17X10X350	4,09 €
500 mm	AW-17X10X500	6,72 €
800 mm	AW-17X10X800	9,83 €
1000 mm	AW-17X10X1000	11,34 €
1200 mm	AW-17X10X1200	13,41 €
1500 mm	AW-17X10X1500	16,52 €

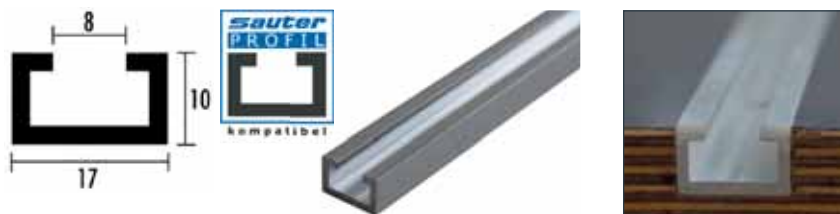

Unsere eloxierten Schienen für noch bessere Gleiteigenschaften

350 mm	AF-350-ELOX	5,44 €
500 mm	AF-500-ELOX	7,20 €
800 mm	AF-800-ELOX	11,34 €
1000 mm	AF-1000-ELOX	13,41 €
1200 mm	AF-1200-ELOX	15,80 €
1500 mm	AF-1500-ELOX	20,18 €



Profilschienen im Set

Inhalt	Art. Nr.	Preis
3x sauter C-Profil roh Länge 1000 mm; 1x Kegelsenker, 30x Schrauben 3 x 16 mm	SET-3X-1000-327	40,91 € 2
3x sauter C-Profil roh Länge 1200 mm; 1x Kegelsenker, 30x Schrauben 3 x 16 mm	SET-3X-1200-327	43,98 € 2

Inhalt	Art. Nr.	Preis
3x sauter C-Profil eloxiert Länge 1000 mm; 1x Kegelsenker, 30x Schrauben 3 x 16 mm, 1x Nutfräser Ø17 mm	SET-3X1000-D17	76,93 € 1
3x sauter C-Profil eloxiert Länge 1200 mm; 1x Kegelsenker, 30x Schrauben 3 x 16 mm, 1x Nutfräser Ø17 mm	SET-3X1200-D17	79,10 € 1
3x sauter C-Profil eloxiert Länge 1000 mm; 1x Kegelsenker, 30x Schrauben 3 x 16 mm	SET-3X1000-ELOX	45,04 € 2
3x sauter C-Profil eloxiert Länge 1200 mm; 1x Kegelsenker, 30x Schrauben 3 x 16 mm	SET-3X1200-ELOX	47,42 € 2

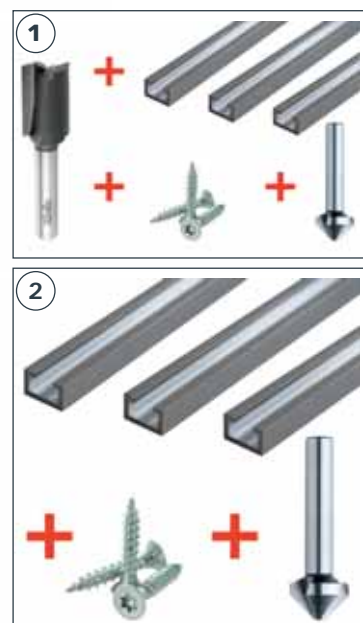

Kegelsenker



KE-327000063
11,88 €
HSS-Kegelsenker 90°
Ø6,3 mm

Fräser



KLE-C101-170-R
40,00 €
Nutfräser Z2, Ø17 mm,
Schaft 8 mm

Schrauben



HC-60061
2,62 €
Senkkopfschrauben
3 x 16 mm

Sauter Alu-Doppelprofil

Die sauter Doppelprofilschiene vereint vorhandene Systeme. Auf der einen Seite das bereits bekannte sauter C-Profil, auf der anderen Seite ein 3/4" (19,05 mm) C-Profil. Durch dieses neue Profilsystem kommen zu den bisherigen kompatiblen Systemen viele bereits bekannte Systeme hinzu, z. B.: Incra, KREG, UJK, Woodpeckers uvm.

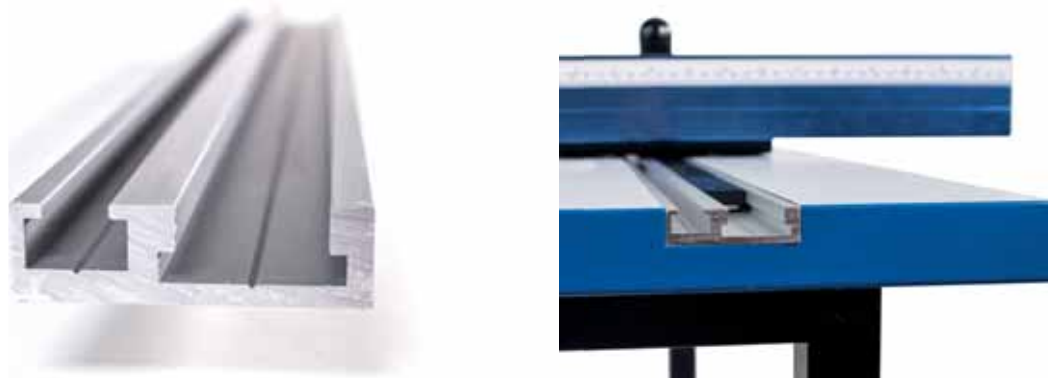

Alu-Doppelprofil Länge 500 mm eloxiert	AF-DOPPEL-500-E	16,76 €
Alu-Doppelprofil Länge 1000 mm eloxiert	AF-DOPPEL-1000-E	28,89 €
Alu-Doppelprofil Länge 1500 mm eloxiert	AF-DOPPEL-1500-E	38,10 €

Nutensteine und Stiftschrauben für die sauter Profile



Nutenstein mit Innengewinde (mm)								
a	d	e1	e2	h1	h2	h3	Art. Nr.	Preis/St.
8	M5	16	11,5	5,8	8,5	1	GN-I8M5	2,12 € *
8	M5	16	11,5	5,8	8,5	1	SET-I8M5-4	7,64 €
8	M6	16	11,5	5,8	8,5	1	GN-I8M6	2,12 € *
8	M6	16	11,5	5,8	8,5	1	SET-I8M6-4	7,64 €
8	M8	16	11,5	5,8	8,5	1	GN-I8M8	2,12 € *
8	M8	16	11,5	5,8	8,5	1	SET-I8M8-4	7,64 €

* SET= 4 Stück.

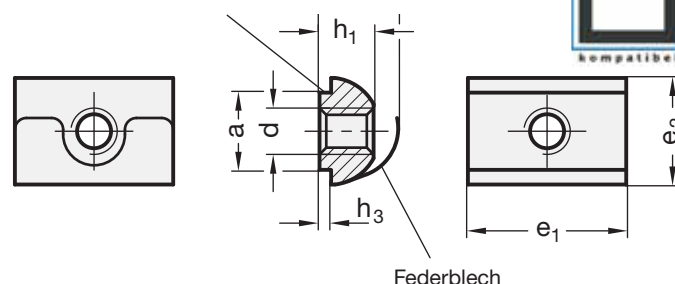

Stiftschrauben für T-Nutenstein (mm)						
d1	d2	l	b1	b2	Art.-Nr.	Preis/St.
M6	5,3	50	30	9	GN-GM650	2,12 €
M6	5,3	80	50	9	GN-GM680	2,12 €
M8	7,1	63	40	11	GN-GM863	2,45 €

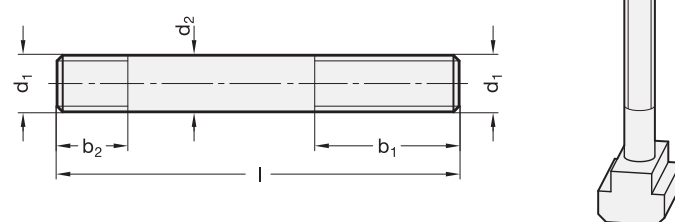

Sets: 2x Nutensteine & 2x Stiftschrauben		
Für Gewinde	Art. Nr.	Preis/St.
M6 (l =50 mm)	SET-GI8M650-2	7,77 €
M6 (l =80 mm)	SET-GI8M680-2	7,77 €
M8 (l =63 mm)	SET-GI8M863-2	8,65 €



Sterngriff mit Gewinde-Durchloch

Sterngriff mit Innengewinde		
Für Gewinde	Art. Nr.	Preis/St.
d1=32 mm; d2=M6; t1=12 mm; h1=23 mm	GN-F32M6D	1,33 €
d1=40 mm; d2=M8; t1=18 mm; h1=27 mm	GN-F40M8D	1,50 €
d1=50 mm; d2=M10; t1=20 mm; h1=32 mm	GN-F50M10D	3,55 €

Weitere Sterngriffe finden Sie auf Seite 79.

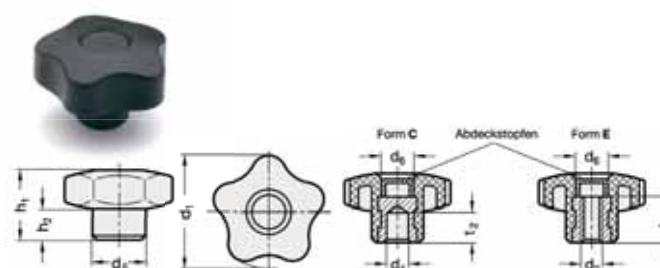

Gewindeeinsätze von RAMPA

Typ SK

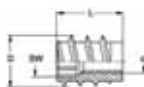

D	L	d	SW	Stück	Art. Nr.	Preis
8	10	M4	4	10	RA-SK-410X10	3,26 €
10	10	M5	5	10	RA-SK-510X10	3,51 €
10	14	M5	5	10	RA-SK-514X10	3,96 €
12	12	M6	6	10	RA-SK-612X10	4,09 €
12	18	M6	6	10	RA-SK-618X10	6,16 €
12	25	M6	6	10	RA-SK-625X10	8,28 €
14	12	M8	8	10	RA-SK-852X10	6,83 €
14	18	M8	8	10	RA-SK-858X10	7,25 €

Typ SKL



D	L	d	SW	Stück	Art. Nr.	Preis
12	25	M6	6	4	RA-SKL-625X4CE	5,82 €
12	30	M6	6	4	RA-SKL-630X4	6,16 €
12	40	M6	6	4	RA-SKL-640X4CE	7,40 €
16	30	M8	8	4	RA-SKL-830X4	10,08 €
16	40	M8	8	4	RA-SKL-840X4	10,73 €

Typ SKD30



D	L	d	SW	Stück	Art. Nr.	Preis
8	12	M4	4	10	RA-SKD30-412X10	7,37 €
10	12	M5	5	10	RA-SKD30-512X10	7,64 €
12	12	M6	6	10	RA-SKD30-612X10	8,58 €
12	15	M6	6	10	RA-SKD30-615X10	9,88 €
12	18	M6	6	10	RA-SKD30-618X10	11,63 €
14	15	M8	8	10	RA-SKD30-815X10	11,63 €
14	18	M8	8	10	RA-SKD30-818X10	12,32 €

Typ SKDL

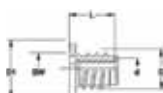

D1	D	L	d	SW	Stück	Art. Nr.	Preis
22	15,3	17	M8	10	10	RA-SKDL-817X10	10,86 €
22	15,3	17	M10	10	10	RA-SKDL-117X10	11,25 €

Typ SKDZ

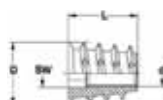

D	L	d	SW	Stück	Art. Nr.	Preis
8,5	20	M4	4	10	RA-SKDZ-420X10	5,88 €
11,5	13	M5	5	10	RA-SKDZ-513X10	5,18 €
12,2	10	M6	6	10	RA-SKDZ-610X10	5,90 €
12,3	16	M6	6	10	RA-SKDZ-616X10	6,78 €
12,5	25	M6	6	10	RA-SKDZ-625X10	7,76 €
14,5	13	M8	8	10	RA-SKDZ-813X10	8,28 €
14,5	18	M8	8	10	RA-SKDZ-818X10	10,39 €
16	25	M10	10	10	RA-SKDZ-125X10	15,41 €

Typ A

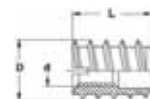

D	L	d	Stück	Art. Nr.	Preis
8	8	M4	10	RA-A-408X10	3,09 €
10	12	M5	10	RA-A-512X10	3,12 €
10	20	M5	10	RA-A-520X10	4,82 €
12	15	M6	10	RA-A-615X10	4,12 €
14	18	M8	10	RA-A-858X10	6,83 €

Typ TS



D1	D	L	d	Stück	Art. Nr.	Preis
8	5,5	8	M3	10	RA-TS-308X10	3,37 €
8	5,5	8	M4	10	RA-TS-408X10	3,20 €
10	6,5	10	M5	10	RA-TS-510X10	7,00 €
12	8,5	12	M6	10	RA-TS-612X10	6,70 €
15	10,5	12	M8	10	RA-TS-812X10	8,08 €
18	12,5	12	M10	10	RA-TS-992X10	10,98 €

Typ TSZ

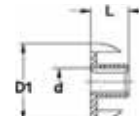

D1	L	d	Stück	Art. Nr.	Preis
13	5	M3	10	RA-TSZ-305X10	2,77 €
15	8	M4	10	RA-TSZ-408X10	3,17 €
17	8	M5	10	RA-TSZ-508X10	4,06 €
19	9	M6	10	RA-TSZ-609X10	3,90 €
19	12	M6	10	RA-TSZ-612X10	4,12 €
22	9	M8	10	RA-TSZ-809X10	4,00 €
22	11	M8	10	RA-TSZ-811X10	4,34 €
25	12	M10	10	RA-TSZ-112X10	5,14 €

Typ SKD330

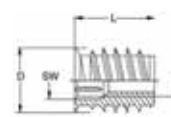

D	L	d	SW	Stück	Art. Nr.	Preis
12	15	M6	6	10	RA-SKD330-615X10	11,13 €
12	18	M6	6	10	RA-SKD330-618X10	11,08 €
14	15	M8	8	10	RA-SKD330-855X10	11,08 €
14	18	M8	8	10	RA-SKD330-858X10	11,52 €

Typ SK330



D	L	d	SW	Stück	Art. Nr.	Preis
12	15	M6	6	10	RA-SK330-615x10	5,27 €
12	18	M6	6	10	RA-SK330-618x10	6,01 €
12	20	M6	6	10	RA-SK330-620x10	6,57 €
14	15	M8	8	10	RA-SK330-815x10	7,13 €
14	18	M8	8	10	RA-SK330-818x10	8,04 €
16	30	M8	8	4	RA-SK330-830X4	6,93 €

Flügel schraube mit Außengewinde



*	d1=32 mm; d2=M6; l=20 mm; h1=14,5 mm	SET-A32M620-4	9,29 €
*	d1=40 mm; d2=M8; l=25 mm; h1=17 mm	SET-A40M825-4	10,25 €

Flügelmutter mit Innengewinde

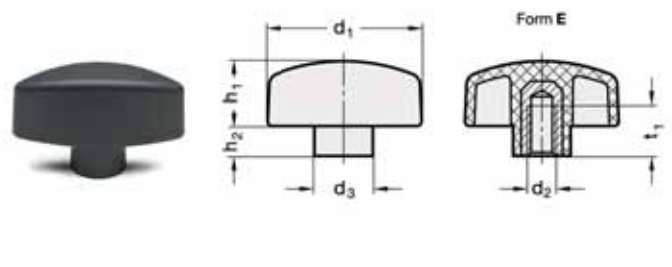

*	d1=32 mm; d2=M6; d3=11 mm; t=10 mm	SET-B32M6E-4	8,80 €
*	d1=40 mm; d2=M8; d3=14 mm; t=15 mm	SET-B40M8E-4	9,19 €

Verschlusshebel mit Außengewinde

Verschlusshebel mit Innengewinde

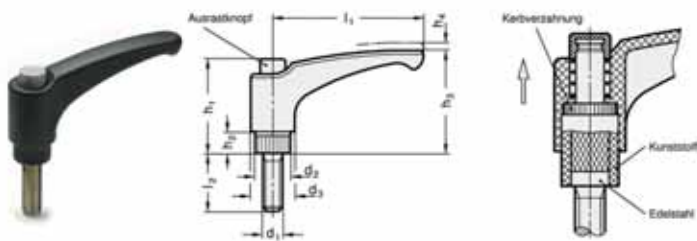

	l1=44 mm; d1=M6; l2=30 mm; h1=29,5 mm; h3=32,5 mm	GN-C44M630	5,70 €
*	l1=44 mm; d1=M6; l2=30 mm; h1=29,5 mm; h3=32,5 mm	SET-C44M630-4	15,37 €
	l1=63 mm; d1=M8; l2=40 mm; h1=37,5 mm; h3=43 mm	GN-C63M840	5,70 €
*	l1=63 mm; d1=M8; l2=40 mm; h1=37,5 mm; h3=43 mm	SET-C63M840-4	17,56 €
	l1=63 mm; d1=M8; l2=30 mm; h1=37,5 mm; h3=43 mm	GN-C63M830	5,70 €
*	l1=63 mm; d1=M8; l2=30 mm; h1=37,5 mm; h3=43 mm	SET-C63M830-4	16,27 €
	l1=78 mm; d1=M10; l2=40 mm; h1=47 mm; h3=54 mm	GN-C78M1040	6,47 €
	l1=78 mm; d1=M12; l2=50 mm; h1=47 mm; h3=54 mm	GN-C78M1250	6,47 €



	l1=44 mm; d1=M6; d2=12 mm; h1=29,5 mm; h3=32,5 mm	GN-D44M6	5,70 €
*	l1=44 mm; d1=M6; d2=12 mm; h1=29,5 mm; h3=32,5 mm	SET-D44M6-4	14,95 €
	l1=63 mm; d1=M8; d2=15 mm; h1=37,5 mm; h3=43 mm	GN-D63M8	5,70 €
*	l1=63 mm; d1=M8; d2=15 mm; h1=37,5 mm; h3=43 mm	SET-D63M8-4	16,27 €
	l1=78 mm; d1=M10; d2=19 mm; h1=47 mm; h3=54 mm	GN-D78M10	6,79 €
*	l1=78 mm; d1=M10; d2=19 mm; h1=47 mm; h3=54 mm	SET-D78M10-4	18,43 €
	l1=108 mm; d1=M12; d2=25 mm; h1=54,5 mm; h3=65,5 mm	GN-D108M12	10,83 €

Sterngriff mit Außengewinde

Sterngriff mit Innengewinde

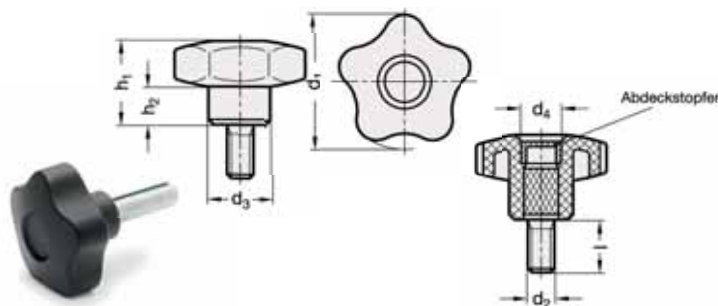

	d1=32 mm; d2=M6; l=20 mm; h1=23 mm	GN-E32M620	3,20 €
*	d1=32 mm; d2=M6; l=20 mm; h1=23 mm	SET-E32M620-4	10,82 €
	d1=40 mm; d2=M8; l=35 mm; h1=27 mm	GN-E40M835	4,30 €
*	d1=40 mm; d2=M8; l=35 mm; h1=27 mm	SET-E40M835-4	11,92 €
	d1=50 mm; d2=M10; l=40 mm; h1=32 mm	GN-E50M1040	4,64 €
*	d1=50 mm; d2=M10; l=40 mm; h1=32 mm	SET-E50M1040-4	14,63 €

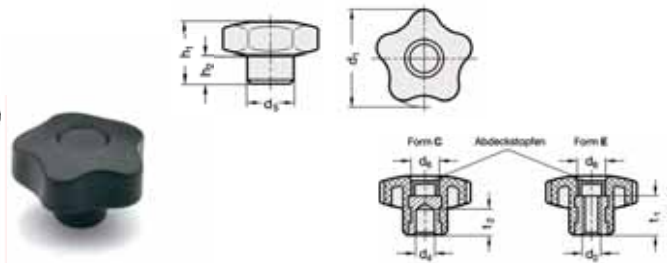

	d1=32 mm; d2=M6; t1=12 mm; h1=23 mm	GN-F32M6E	3,65 €
	d1=32 mm; d2=M6; t1=12 mm; h1=23 mm mit Durchloch	GN-F32M6D	1,33 €
*	d1=32 mm; d2=M6; t1=12 mm; h1=23 mm	SET-F32M6E-4	10,82 €
	d1=40 mm; d2=M8; t1=18 mm; h1=27 mm	GN-F40M8E	4,30 €
	d1=40 mm; d2=M8; t1=18 mm; h1=27 mm mit Durchloch	GN-F40M8D	1,50 €
*	d1=40 mm; d2=M8; t1=18 mm; h1=27 mm	SET-F40M8E-4	12,45 €
	d1=50 mm; d2=M10; t1=20 mm; h1=32 mm	GN-F50M10E	5,38 €
	d1=50 mm; d2=M10; t1=20 mm; h1=32 mm mit Durchloch	GN-F50M10D	3,55 €
*	d1=50 mm; d2=M10; t1=20 mm; h1=32 mm	SET-F50M10E-4	15,49 €

Immer der richtige Winkel

Egal, ob Frasen oder Sagen: Frasanschlage stehen nicht nur fur das genaue Arbeiten, sondern auch fur die Sicherheit. Frei frasen ist moglich, aber nur mit Anlauring! Fur alle anderen Frasarbeiten gilt: Winkel einstellen, Werkstuck an den Gehrungs- oder Parallelanschlag drucken und frasen. Passend fur unsere sauter Profilschienen.



- Schnelleinstellung bei 0°, 22,5° und 30°
- Lange Anschlagschiene: 458 mm
- Lange Fuhrungsschiene: 300 mm
- Fuhrungsschiene auf 3/4" (19,05 mm) Profil modifizierbar (FO-MGC-13)

Winkelanschlag fur C-Profile	FO-MGC-10	126,62 €
Winkelanschlag fur C-Profile & 3/4" Profil	SET-MGC10-13	135,07 €



- Schnelleinstellung bei 0°, 22,5°, 45° und 60°
- Lange Anschlagschiene: 500 mm, Auszug bis 915 mm
- Lange Fuhrungsschiene: 460 mm
- Fuhrungsschiene 3/4" (19,05 mm)

Winkelanschlag COMPASS MG-36	HAR-800731	406,98 €
------------------------------	------------	----------

Gehrungs-/Winkelanschlag fur C-Profile



- Verstellbare Winkelanschlage bei +/- 45° und 90°
- Lange Fuhrungsschiene: 300 mm
- Hochwertige Aluguss-Ausfuhrung



Gehrungs-/Winkelanschlag fur C-Profile	FO-MGC-5A	49,90 €
---	-----------	---------

Gehrungs-/Winkelanschlag fur C-Profile

Gehrungsanschlag fur Frastische RT2 und CRT MK3. Der Anschlag passt ebenfalls zum Kreg Frastisch PRS 1045, wenn das Fuhrungsradchen an der Schiene des Anschlages entfernt wird. Aus Stahl. Ma der Schiene: 19 x 9 mm | Lange: 300 mm



Gehrungsanschlag 19 x 9 mm 3/4"	T-MITRE-3	57,89 €
---------------------------------	-----------	---------



Messinstrumente für den Frästisch

Einstellehren für die genaue Frästiefe sind unverzichtbar auf dem Frästisch. Mit Augenmaß und Ausprobieren kann man es machen, genauer und schneller geht es mit unseren Messinstrumenten.

Digital

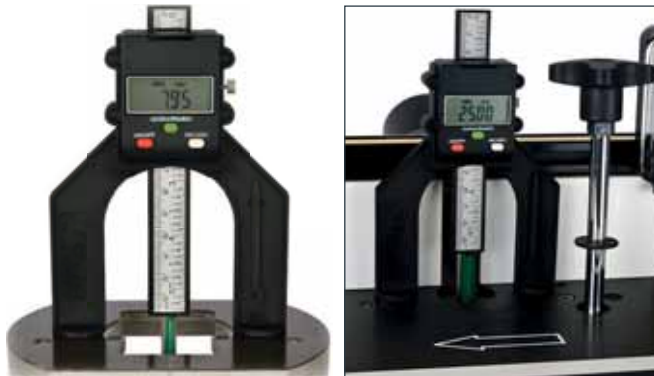

T-GAUGE-D60

37,96 €

Digitale Einstelllehre in Millimeter und Zoll mit magnetischem Stand. Messbereich 80 mm, Genauigkeit 0,1 mm, Messöffnung Breite 60 mm.

Die Fräshöhe immer im Blick



WX-WR525

94,94 €

Digitales Messinstrument zur automatischen Höhenmessung am Frästisch. Ideal für die sauter Oberfräsenlifte, da die Löcher bereits vorgebohrt sind. Anzeige auf 1/1000 mm genau, maximale Messlänge 102 mm.

Digital und standfest

Digitale Höhenmeseinrichtung für Fräs- und Maschinentische. Magnetischer Standfuß, einfache Bedienung und präzise Messungen.

Höhenmeseinrichtung	WX-WR200	78,59 €
---------------------	----------	---------



Am Frästisch unverzichtbar. Unsere Schutzschalter



T-NVRS-2-230V-E

97,78 €

Sicherheitsschalter 230 Volt | Anschluss 13 A
Für Oberfräsen bis 3.500 Watt



TRI-203P445

49,58 €

Sicherheitsschalter 230 Volt | Anschluss 13 A
Für Oberfräsen bis 3.000 Watt

Vorschubapparate Frästische

Sicheres Arbeiten an der stationären Fräse dank unserer Vorschubapparate. Einfache Zuführung des Werkstücks und beste Ergebnisse durch das Einstellen des richtigen Vorschubes.

Vorschubapparat M3	230 V	I-141-M3M	428,40 €
Vorschubapparat AF32M	230 V	I-141-AF32M	679,49 €
Vorschubapparat AF32T	230 V	I-141-AF32T	698,53 €
Montage-Kit	-	I-141-DP	71,30 €



Robuste Bauweise mit 3 Führungsrollen und Vorschub von 2-12 m/min



Der M3 Vorschubapparat passt mit dem Montage-Kit sehr gut an unsere sauter Frästische



Absaugadapter/-reduzierungen



T-HOSE-BAY-35

Saugschlauch Anschlussstück



T-HOSE-CUFF-56

Kupplung zur Verbindung



T-HOSE-BAY-STEP

Flexibler Stufenadapter



T-CRT-3

Adapter für Saugschlauch



SET-CRT3-STEP

Set Schlauch-/Stufenadapter



FO-CCU224

Universelles Saugschlauch Anschlussstück



D-DWV9110-XJ

Universelles Saugschlauch Anschlussstück

Außen-Ø	Innen-Ø	Art. Nr.	Preis
39-54 mm	33-54 mm	T-HOSE-BAY-STEP	23,84 €
58 mm	35 mm	T-CRT-3	21,65 €
56 mm	50 mm	SET-CRT3-STEP	37,95 €
35 mm	27 mm	T-HOSE-BAY-35	22,55 €
64 mm	35 mm	FO-CCU224	6,08 €
	34-32 mm		
64 mm	28-24 mm	D-DWV9110-XJ	21,29 €
	35 mm		
	30 mm		
	29 mm		

Auswahl an Saugschläuchen für Staubsauger

Weitere Längen und Durchmesser finden Sie bei uns im sautershop. Scannen Sie einfach diesen QR-Code.



Bei allen in der Tabelle aufgeführten Saugschläuchen ist jeweils eine separate Kupplung erforderlich.

Außen-Ø	Innen-Ø	Länge	Art. Nr.	Preis
35 mm	30 mm	3 m	T-HOSE-35X3	56,86 €





	Trend Oberfräsen	42
	Perles Oberfräsen	43
	Festool Oberfräsen	44
	Mafell Oberfräsen	45
	Bosch Oberfräsen	46
	DeWalt Oberfräsen	47
	Makita Oberfräsen	49
	Überblick Oberfräsen & Fräsmotoren	50
	Zubehör - Fräserverlängerungen	52
	Zubehör- Spannzangen/Reduzierhülsen	53
	Zubehör- Kopierhülsen	56
	Weiteres maschinennahes Zubehör	59
	Kantenfräsen	62
	Dübelfräsen	64

Vielseitig, klein und handlich

Technische Daten:

- Leistung: 850 W
- Drehzahl: 11.500–32.000 U/min
- Werkzeugaufnahme: 6–8 mm
- Max. Fräshub: 35 mm
- Max. Fräser-Ø: 30 mm
- Maße Grundplatte: 150 x 110 mm
- Halsdurchmesser (Norm): 43 mm
- Wiederanlaufschutz



Lieferumfang T4:

Oberfräse, Parallelanschlag, Absaugstutzen, Spannzangen 6 mm, 6,35 mm (1/4") und 8 mm, Kopiering 16 mm, Koffer

Oberfräse T4	T-T4EK-EURO	166,24 €
--------------	-------------	----------



Handbetrieb



Inkl.
Spannzange
6 / 6,35 / 8 mm

Große und kräftige Handoberfräse mit guter Preis/Leistung



Handbetrieb



Inkl. Spannzange
8 / 12 mm



Technische Daten:

- Leistung: 2.100 W
- Drehzahl: 11.500–28.000 U/min
- Spannzangen inkl.: 8 & 12 mm
- Max. Fräshub: 50 mm
- Max. Fräser-Ø: 30 mm
- Gewicht: 4,3 kg

Lieferumfang T7:

Oberfräse, Parallelanschlag, Absaugstutzen, Spannzangen 8 mm und 12 mm, Reduzierhülse, 12/8 mm, Kopierringe 16 und 30 mm, Maulschlüssel, Koffer

Oberfräse T7	T-T7EK-EURO	212,21 €
--------------	-------------	----------



Die Premium-Oberfräse für Handwerk & Industrie

Technische Daten:

- Leistung: 2.300 W
- Drehzahl: 9.000 - 20.000 U/min
- Werkzeugaufnahme: 3 - 12,7 mm
- Max. Fräshub: 80 mm
- Max. Fräser-Ø: 50 mm
- Maße Grundplatte: 170 x 150 mm
- Gewicht: 6,4 kg
- Wiederanlaufschutz



Lieferumfang T12:

Oberfräse, Spannzange 12 mm, Absaugstutzen, Parallelanschlag mit Mikro-Feineinstellung, Kopierhülse Ø30 mm, Kopierhülsenadapter, Koffer

Oberfräse T12	T-T12EK-EURO	599,00 €
Oberfräse T12 inkl. 8 mm Spannzange	SET-T12EK-8	639,00 €



Handbetrieb

Der kompakte Dauerbrenner

Die Perles OF3 ist eine kompakte und kraftvolle Handoberfräse. Sie ist ähnlich zur ELU MOF 96, die jahrzehntelang im Schreinerhandwerk anzutreffen war. Die perfekte Oberfräse für feine Arbeiten. Die OF3 ist zudem mit dem Trend-Zubehör kompatibel.

Vorteile & Eigenschaften:

- Kompakt, handlich und sehr kraftvoll
- Für Präzisionsarbeiten im Handbetrieb
- Drehzahlregulierung und Sanftanlauf dank Konstantelektronik
- Bester Parallelanschlag seiner Klasse mit 1/10 mm genauer Mikro-Feinjustierung
- Optional: Die Höhenfeineinstellung zur exakten Justierung der Frästiefe
- Wiederanlaufschutz

Technische Daten:

- Leistung: 1.010 W
- Geschwindigkeit: 9.000–27.000 U/min
- Werkzeugaufnahme: 6–8 mm
- Max. Fräshub: 50 mm
- Max. Fräser-Ø: 40 mm
- Maße Grundplatte: 150 x 110 mm
- Ø Absaugstutzen ID/AD: 35/44 mm

Lieferumfang:

Oberfräse, Parallelanschlag mit Feineinstellung, Spannzange 8 mm, Absaugstutzen, Kopierhülse 30 mm

Perles Oberfräse OF3	PE-OF3-808RE	259,00 €
----------------------	--------------	----------



Das kräftige Allrounder

Sehr sauber verarbeitete, hochwertige Handoberfräse mit unschlagbarem Preis-/Leistungsverhältnis. Egal ob für den manuellen oder stationären Betrieb. Ein echtes Universalgerät mit optimalem Verhältnis zwischen hoher Kraft und feiner Bedienbarkeit bei hoher Präzision. Die OF9 ist zudem mit dem Trend-Zubehör kompatibel.



Handbetrieb



Vorteile & Eigenschaften:

- Kompakt und handlich
- Hoher Bedienkomfort
- Ideales Kombigerät für Hand und Tisch
- Drehzahlregulierung dank Konstantelektronik
- Perfekt bei Präzisionsarbeiten
- Bester Parallelanschlag seiner Klasse mit 1/10 mm genauer Mikro-Feinjustierung
- Wiederanlaufschutz

Technische Daten:

- Leistung: 1.300 W
- Drehzahl: 6.000–27.000 U/min
- Werkzeugaufnahme: 6–8 mm
- Max. Fräshub: 50 mm
- Max. Fräser-Ø: 40 mm
- Maße Grundplatte: 160 x 138 mm
- Ø Absaugstutzen ID/AD: 35/44 mm

Lieferumfang:

Oberfräse, Parallelanschlag mit Feineinstellung, Spannzange 8 mm, Absaugstutzen, Kopierhülse 30 mm, Zirkelspitze für Kreis und Radien

Perles Oberfräse OF9	PE-OF9E	299,00 €
----------------------	---------	----------

Die Kleine für´s Feine

Niedriges Gewicht für Einhandbedienung, 1/10 mm genaue Einstellung der Frästiefe und einfacher Fräserwechsel durch Spindelstopp sind nur einige herausragende Punkte. Einzigartig ist auch die Schnell-Bremse für mehr Sicherheit. Plus Wiederanlaufschutz.

Technische Daten:

- Leistung: 1.010 W
- Drehzahl: 9.500–23.000 U/min
- Maße Grundplatte: 150 x 125 mm
- Max. Fräshub: 55 mm
- Werkzeugaufnahme: 6–8 mm
- Wiederanlaufschutz



OF 1010 REBQ-Plus	F-578005	599,00 €
OF 1010 REBQ-Set	F-578049	825,00 €
OF 1010 REBQ-Set + Box	F-578053	1169,00 €



OF 1010



Handbetrieb



Motorbremse +
Wiederanlaufschutz



OF 1400



Handbetrieb



Motorbremse



Inkl.
Spannzangen
8 / 12 mm

Meistert alle Aufgaben bravourös

Eine Oberfräse mit der idealen Verbindung von Kraft und Komfort. Erstklassiges Kombigerät für Hand- und Tischbetrieb für absolut höchste Ansprüche.

Technische Daten:

- Leistung: 1.400 W
- Drehzahl: 10.000–22.500 U/min
- Werkzeugaufnahme: 6–12,7 mm
- Max. Fräshub: 70 mm
- Max. Fräser-Ø: 63 mm
- Anschluss Absaugung Ø27/36 mm
- Maße Grundplatte: 165 x 135 mm
- Wiederanlaufschutz



OF 1400 EBQ Plus im Systainer	F-576207	785,00 €
OF 1400 EBQ-Plus, Systainer, Fräserbox	F-576540	1039,00 €

Wenn maximale Power und höchster Anspruch gefragt sind

Robuster 2.200 W Motor, perfekt für den stationären Einsatz. Hohe Kraftentfaltung und satter Durchzug. Werkzeugloser Kopiering- und Laufsohlenwechsel. Einfache 1/10 mm genaue Höhenfeineinstellung. Extreme Verwindungssteifigkeit dank doppelter Führungssäulenklammerung.

Technische Daten:

- Leistung: 2.200 W
- Drehzahl: 10.000–22.000
- Werkzeugaufnahme: 6–12,7 mm
- Max. Fräshub: 80 mm
- Max. Fräser Ø89 mm
- Anschluss Absaugung Ø27/36
- Maße Grundplatte: 200 x 180 mm
- Wiederanlaufschutz



OF 2200 EB-Plus im Systainer	F-576215	1099,00 €
OF 2200 EB-Set, Systainer, Zubehör	F-576220	1599,00 €



OF 2200



Motorbremse



Inkl.
Spannzangen
8 / 12 mm

Die Große fürs Grobe

Geballte Power und hohe Drehmomente haben einen Namen:
Mafell LO65Ec

Vorteile & Eigenschaften:

- CUprex Hochleistungsmotor mit stufenloser Drehzahleinstellung
- Exakt fixierbare Frästiefe bis 65 mm
- Enorme Leistung dank optimierter Digital-Elektronik
- Wiederanlaufschutz

Technische Daten:

- Leistung: 2.600 W
- Drehzahl: 10.000-22.000 U/min
- Werkzeugaufnahme: Adapter für Fräser mit Innengewinde M12x1/
Spannzange 8 mm (weitere Größen optional)
- Frästiefe: 0-65 mm
- Absauganschluss Ø: 35 mm
- Gewicht: 6,9 kg

Lieferumfang:

Oberfräse, Parallelanschlag mit Feineinstellung, Kopiering Ø30 mm, Spannzange 8 mm, Adapter für Fräser mit Innengewinde M12x1, Absaughaube, Revolveranschlag, Einmaulschlüssel, Anschlusskabel 4 m



Mafell Oberfräse	MAF-91C701	1295,91 €
------------------	------------	-----------

Präzise, leicht und innovativ

Oberfräse neu gedacht. Die LO55 mit werkzeugloser Fräserspannung und unvergleichlichem Fräserlebnis.

Vorteile & Eigenschaften:

- Werkzeugloser Fräserwechsel
- Innovative Frästiefeneinstellung
- Selbstzentrierende Kopierringe
- Deboost-Funktion reduziert die Drehzahl adhoc um 30%

Technische Daten:

- Leistung: 1.100 W
- Fräshub: 0-55 mm
- Drehzahl: 10.000-24.000 U/min
- Werkzeugaufnahme: Ø8 mm
- Gewicht: 3,1 kg

Lieferumfang:

Oberfräse, Parallelanschlag, Späneabweiser, Kopierringe Ø20/30/40 mm, Kopiering-Adapter, Absaugadapter, Absaugadapter für Führungsschiene, MAX3-Systemer

Mafell Oberfräse	MAF-91A901	772,31 €
------------------	------------	----------



Handlich, präzise und mit hoher Durchzugskraft

Kräftig, robust aber dennoch sehr handlich und schön verarbeitet. Die Bosch Oberfräse GOF 1250CE besticht durch eine gute Ergonomie bei der Maschinenführung, klasse Parallelanschlag mit Feinjustierung und hervorragender Absaugung.

Vorteile & Eigenschaften:

- Überzeugende Ergonomie für komfortables Arbeiten
- Patentierte Frästiefen-Feinjustierung
- Innovativer Feststellhebel für Hubkorb
- Schneller Fräserwechsel dank patentierter Spindelarrretierung
- Kraftvoller 1.250 Watt Motor
- Integrierte Staubabsaugung (kein weiteres Zubehör notwendig)
- Parallelanschlag mit Mikro-Feinjustierung
- Wiederanlaufschutz für mehr Sicherheit

Technische Daten:

- Leistung: 1.250 W
- Drehzahl: 10.000–24.000 U/min
- 1/10 mm genaue Frästiefenfeinjustierung
- Werkzeugaufnahme: 6–8 mm
- Max. Fräshub: 60 mm
- Max. Fräser-Ø: 50 mm
- Maße Grundplatte: 160 x 160 mm
- Absaugstutzen ID/AD: 21/27 mm
- Wiederanlaufschutz

Lieferumfang:

Oberfräse, Kopierhülsenadapter (Zentrierdorn 8 mm), Parallelanschlag mit Feinjustierung, Spannzange 8 mm inkl. Überwurfmutter, Kopier-ring Ø17 mm, Gabelschlüssel 19 mm

Bosch GOF1250CE in Karton	B-0-601-626-000	399,99 €
---------------------------	-----------------	----------



Die Bosch für den gelegentlichen Gebrauch

Vorteile & Eigenschaften:

- Starker 1.400 Watt Motor
- SDS-Wechselsystem für werkzeuglose Aufnahme von Kopierhülsen
- Schneller Fräserwechsel dank integrierter Spindelarrretierung
- Frästiefeneinstellung bis auf 1/10 mm genau
- Integrierte Arbeitsleuchte
- Ergonomische Griffe

Technische Daten:

- Leistung: 1.400 W
- Drehzahl: 11.000–28.000 U/min
- Konstantelektronik
- Werkzeugaufnahme: 6–8 mm
- Max. Fräshub: 55 mm
- Max. Fräser-Ø: 50 mm
- Maße Grundplatte: 160 x 140 mm

Lieferumfang:

Oberfräse, Absaugadapter, Gabelschlüssel, Kopierhülse 30 mm, Nutfräser Ø8 mm (S8), Parallelanschlag, Spannzangen 6, 8 mm und 1/4", Zentrierstift, Kunststoffkoffer

POF 1400ACE im Koffer	B-0-603-26C-800	178,31 €
-----------------------	-----------------	----------



Ein echtes Multitalent

Vorteile & Eigenschaften:

- Leichte und kompakte Multifunktionsfräse mit Sanftanlauf
- Schneller und einfacher Umbau des Motorblocks
- Tauch- und Kantenfräse in einem (D26204K-QS)
- Transparente Grundplatte und LED's für optimale Sicht
- Leichtgängige Führung des Tauchkorbs inklusive 5-stufiger Tiefenvorwahl
- **Auch als Akkuvariante verfügbar**

Technische Daten:

- Leistung: 900 W
- Drehzahl: 16.000–27.000 U/min
- Werkzeugaufnahme: 6–8 mm
- Max. Fräshub: 55 mm
- Max. Fräser-Ø: 36 mm
- Wiederanlaufschutz



Handbetrieb



Lieferumfang D26204K:

Oberfräse mit Taucheinheit und Kantenfräseinheit, 2x Parallelanschlag, 2x Absaugadapter, Spannzange 8 mm, Montageschlüssel, Zentrierstift

Lieferumfang D26203:

Oberfräse, Parallelanschlag mit Feineinstellung, Absaugvorrichtung mit Adapter, Spannzange 8 mm, Montageschlüssel, Zentrierstift

Lieferumfang DCW604NT:

Motor, Hubkorb und Kantenfräseinheit, Absaugadapter, Spannzange 8 mm, Kopierhülse Ø17 mm, Zentrierhilfe, Montagewerkzeug, T-STAK Koffer

D26204K Oberfräse in Koffer	D-D26204K-QS	445,00 €
D26203 Oberfräse	D-D26203-QS	398,98 €
DCW604NT Akku-Oberfräse 18 V	D-DCW604NT-XJ	429,19 €



Der Allrounder von DeWalt

Diese Oberfräse ist vielseitig einsetzbar. Klein und handlich für optimalen Handbetrieb, gleichzeitig kraftvoll für den Einsatz im Frästisch.

Vorteile & Eigenschaften:

- Variabel einsetzbare Oberfräse mit kraftvollen 1.100 bzw. 1.400 Watt
- Laufruhiges Arbeiten bei voller Kraft
- Super Handling dank niedrigem Schwerpunkt und guter Ergonomie
- Drehzahlregulierung und Sanftanlauf dank Konstantelektronik
- Leichtgängige Führung des Fräshubkorbes
- Innovative und effiziente Absaugung

Technische Daten:

- Leistung **DW621:** 1.100 W
- Leistung **DW622:** 1.400 W
- Drehzahl: 8.000–24.000 U/min
- Aufnahme **DW621:** 6–8 mm
- Aufnahme **DW622:** 6–12 mm
- Max. Fräshub: 55 mm
- Max. Fräser-Ø: 36 mm
- Absaugstutzen ID/AD: 34/38 mm
- Wiederanlaufschutz

Lieferumfang:

DW621: Oberfräse, Parallelanschlag mit Feineinstellung, Absaugadapter, Spannzange 8 mm, Kopiering 17 mm, Montageschlüssel

DW621KT: mit Koffer

DW622KT: wie DW621KT, zusätzlich mit Spannzange 12 mm

1.100 W ohne Koffer	D-DW621-QS	429,00 €
1.100 W mit Koffer	D-DW621KT-QS	467,30 €
1.400 W mit Koffer	D-DW622KT-QS	542,54 €

DW621/KT & DW622/KT



Kraftvoll und professionell



Handbetrieb (DWE625)



Hand & Tisch (DWE627)



DWE625

Vorteile & Eigenschaften:

- Kraftvoller Durchzug bei hoher Präzision
- Sanftanlauf
- Ergonomische Handgriffe
- Effiziente Staubabsaugung
- Helle LED-Leuchten
- Wiederanlaufschutz
- **DWE627:** Zusatzschalter für stationären Tischeinsatz (**keine Höheneinstellung von oben**)

Technische Daten:

- Leistung: 2.300 W
- Drehzahl: 8.000 - 20.000 U/min
- Werkzeugaufnahme: 6 - 12,7 mm
- Max. Fräshub: 80 mm
- Max. Fräser-Ø: 50 mm
- Maße Grundplatte: 170 x 150 mm
- Gewicht: 5,1 kg
- Wiederanlaufschutz

Lieferumfang DWE625:

Oberfräse, Spannzange 12 mm, Absaugstutzen, Parallelanschlag mit Mikro-Feineinstellung, Kopierhülse Ø30 mm, Kopierhülseadapter

Lieferumfang DWE627:

Wie DWE625, zusätzlich mit Zusatzschalter für Frästisch-Montage, T-STAK™-Box VI

Oberfräse DWE625	D-DWE625KT-QS	594,01 €
Oberfräse DWE627	D-DWE627KT-QS	765,30 €



Multifunktionsfräse für vielfältige Anwendungen



Handbetrieb

RT0702CX2J



DRT50ZJX2



Akku-Variante



Vorteile & Eigenschaften:

- Regelbare Drehzahl über Stellrad
- Mit Konstantelektronik und Sanftanlauf
- Stabiles Gehäuse aus Aluminium
- Mit justierbarem Parallelanschlag

Technische Daten:

- Leistung: 710 W
- Drehzahl: 10.000–30.000 U/min
- Aufnahme: 6–8 mm
- Max. Fräshub: 40 mm
- Max. Fräser-Ø: 36 mm
- Maße Grundplatte: 89 x 89 mm
- Wiederanlaufschutz

Lieferumfang RT0700/DRT50ZJX2:

Multifunktionsfräse, Parallelanschlag, Absaugstutzen, Kantenfräsenmodul, Oberfräsenmodul, Kopierhülse 10 & 16 mm, Einmaulschlüssel SW 22 (DRT50ZJX2: Lieferung ohne Akku)

Passendes Zubehör finden Sie auf Seite 54.

Multifunktionsfräse RT0700	MA-RT0702CX2J	277,21 €
Akku-Multifunktionsfräse DRT50ZJX2 (ohne Akku)	MA-DRT50ZJX2	311,53 €

Die solide und handliche Oberfräse



Handbetrieb

RP1111CJFA



Vorteile & Eigenschaften:

- Oberfräse mit sehr kompakter Bauform
- Getriebedeckel aus Aluminium-Druckguss
- Praktische Tiefenanschlagarretierung per Knopfdruck
- 3-stufige Revolver-Tiefeneinstellung
- Schalter mit Sicherheitseinschaltperre & Dauerarretierung
- Elektr. regelbare Drehzahl
- Mit Sanftanlauf

Technische Daten:

- Leistung: 1.100 W
- Drehzahl: 8.000–24.000 U/min
- Werkzeugaufnahme: 8 mm
- Max. Fräshub: 57 mm
- Max. Fräser Ø: 36 mm
- Absaugstutzen ID/AD: 19/22 mm
- Wiederanlaufschutz

Lieferumfang:

Oberfräse, Parallelanschlag, Absaugstutzen, Absaugrohr, Spannzange 8 mm, Kopierhülse 12 mm, Adapter für Führungsschiene, Einmaulschlüssel SW 17, MAKPAC Größe 3

Oberfräse RP1111CJFA	MA-RP1111CJFA	504,62 €
----------------------	---------------	----------

Sehr leistungsstark für Profis

Vorteile & Eigenschaften:

- Höhenfeineinstellung durch den Tisch von oben möglich
- Parallelanschlag mit 0,1 mm einstellbarer Genauigkeit
- Regelbare Drehzahl
- Mit Sanftanlauf und Konstantelektronik
- Arretierknopf für Schnellverstellung
- 3-stufige Revolver-Tiefeneinstellung
- Mit leuchtstarker Doppel-LED mit Nachglimmfunktion

Technische Daten:

- Leistung: 2.300 W
- Drehzahl: 9.000–22.000 U/min
- Aufnahme: 12 mm
- Max. Fräshub: 70 mm
- Max. Fräser-Ø: 50 mm
- Absaugung ID/AD: 19/22 mm
- Maße Grundplatte: 155 x 294 mm
- Wiederanlaufschutz

Lieferumfang:

Oberfräse, Parallelanschlag, Adapter für Führungsschiene, Absaugstutzen, Spannzange 12 mm, Spannhülsen 6 und 8 mm, Einmaulschlüssel SW 24, Fräser-Set 8 mm, MAKPAC Größe 4



RP2302FCXJ



Tischbetrieb





Inkl. Spannzangen
12 mm





Höhenfeineinstellung
durch den Tisch

Oberfräse RP2302FCXJ	MA-RP2302FC07	465,89 €
----------------------	---------------	----------

Welche Fräse für welchen Einsatz?

Einsatz	Marke	Modell	Nutzungsintensität	Leistung Watt	Inkl. Spannzange	Max. Werkzeugaufnahme	
 Tischbetrieb	sauter	FM1000-0FL	★ ★ ★	1.000	8 mm	8 mm	
	Suhner	UAK30RF SPZ12	★ ★ ★	1.600	8 mm	12,7 mm (1/2")	
		UAL23RF	★ ★ ★	1.800	8 mm	12,7 mm (1/2")	
		UAK30RF	★ ★ ★	1.530	8 mm	10 mm	
		UAD25RF	★ ★ ★	1.050	8 mm	8 mm	
		UAC30RF	★ ★ ★	500	6 mm	8 mm	
	Mafell	FM1650 PV-LO	★ ★ ★	1.650	8 mm	12,7 mm (1/2")	
		FM800	★ ★ ★	800	6 mm	8 mm	
		FM1000	★ ★ ★	1.000	8 mm	8 mm	
		FM1000 PV-ER	★ ★ ★	1.000	8 mm (ER16)	8 mm (ER16)	
	AMB	1400 FME-P ER20	★ ★	1.400	12 mm	12,7 mm (1/2")	
		800	★ ★	800	8 mm	8 mm	
		1050 FME	★ ★	1.050	8 mm	8 mm	
	 Hand-/Tischbetrieb	Trend	T14	★ ★ ★	2.300	12 mm	12,7 mm (1/2")
			T8	★ ★	2.200	8 & 12 mm	12,7 mm (1/2")
DeWalt		DWE627	★ ★ ★	2.300	12 mm	12,7 mm (1/2")	
Triton		MOF001	★ ★	1.400	6,35 (1/4") & 8 mm	12,7 mm (1/2")	
		TRA001/TRA002	★ ★	2.400	12 mm & 1/2"	12,7 mm (1/2")	
 Handbetrieb	Trend	T12	★ ★ ★	2.300	12 mm	12,7 mm (1/2")	
		T7	★ ★	2.100	8 & 12 mm	12,7 mm (1/2")	
		T4	★	850	6, 1/4" & 8 mm	8 mm	
	Perles	OF3	★ ★	1.010	8 mm	8 mm	
		OF9E	★ ★	1.400	8 mm	8 mm	
	Festool	OF1010	★ ★ ★	1.010	8 mm	8 mm	
		OF1400	★ ★ ★	1.400	8 & 12 mm	12,7 mm (1/2")	
		OF2200	★ ★ ★	2.200	8 & 12 mm	12,7 mm (1/2")	
	Mafell	LO65Ec	★ ★ ★	2.600	8 mm	12,7 mm (1/2")	
	Bosch	GOF1250CE/LCE	★ ★ ★	1.250	8 mm	8 mm	
		GOF1600CE	★ ★ ★	1.600	8 mm	12,7 mm (1/2")	
		POF1400ACE	★ ★	1.400	6 & 8 mm (1/2")	8 mm	
	DeWalt	D26204/26203	★ ★	900	8 mm	8 mm	
		DW615	★ ★	1.000	8 mm	8 mm	
		DW621	★ ★ ★	1.100	8 mm	8 mm	
		DW622	★ ★ ★	1.400	8 & 12 mm	12 mm	
		DWE625	★ ★ ★	2.300	12 mm	12,7 mm (1/2")	
	Makita	RT0702CX2J	★ ★	710	6 & 8 mm	8 mm	
		DRT50Z(JX2)	★ ★	710	6 & 8 mm	8 mm	
RP1110CJFA/RP1111CJFA		★ ★ ★	1.100	8 mm	8 mm		
RP2300FCXJ/RP2302FCXJ		★ ★ ★	2.300	6, 8 & 12 mm	12 mm		

							
	Max. Fräser-Ø	Max. Fräshub	Drehmoment NM	Drehzahl U/min	Schalldruckpegel dB (A)	Gewicht kg	Im Frästisch kombinierbar mit
	36 mm	/.	0,3	4.000-25.000	71	2,8	OFL2.0-MINI
	40 mm	/.	0,4	3.500-30.000	86	2,85	FML-BR, OFL3.0
	55 mm	/.	0,73	2.500-23.000	84	4,8	FML-BR, OFL3.0
	40 mm	/.	0,4	3.500-30.000	86	2,85	FML-BR, OFL3.0
	40 mm	/.	0,3	3.500-25.000	81	2,85	FML-BR, OFL3.0
	35 mm	/.	0,14	3.500-30.000	73	1,3	FML-BR, OFL3.0
	60 mm	/.	0,45	4.000-23.000	81,9	3,2	FML-BR
	36 mm	/.	0,3	7.000-25.000	71	1,6	FML-BR, OFL3.0
	36 mm	/.	0,3	7.000-25.000	71	1,65	FML-BR, OFL3.0
	36 mm	/.	0,3	4.000-25.000	71	1,65	FML-BR, OFL3.0
		/.		5.000-25.000	78	1,8	FML-BR, OFL3.0
		/.		10.000-29.000	78	1,4	FML-BR, OFL3.0
		/.		5.000-25.000	78	1,7	FML-BR, OFL3.0
	86 mm	80 mm		8.000-20.000	95	5,5	ELP2.0-TP
	50 mm	80 mm		10.000-26.000	94,1	5,5	ELP2.0-TP
	86 mm	80 mm		8.000-20.000	95	5,5	OFL2.0
	55 mm	59 mm		8.000-21.000		4,7	ELP2.0-TRI
	55/70 mm	65/68 mm		8.000-21.000		6,2/n.n.	ELP2.0-TRI
	50 mm	80 mm		9.000-20.000	95,1	6,4	
	40 mm	50 mm		11.500-28.000	90	4,3	
	30 mm	35 mm		11.500-32.000	91	2,4	
	40 mm	50 mm		9.000-27.000		2,85	
	40 mm	50 mm		6.000-27.000		2,9	
	50 mm	55 mm		10.000-24.000		3,0	
	63 mm	70 mm		10.000-22.500		4,5	
	89 mm	80 mm		10.000-22.000		7,8	
	50 mm	65 mm		10.000-22.000	88	6,9	
	50 mm	60 mm		10.000-24.000	78	3,6	
	50 mm	76 mm		10.000-25.000	86	5,8/4,3	
	50 mm	55 mm		11.000-28.000		3,5	
	36 mm	55 mm		16.000-27.000	77	2,9	
	36 mm	55 mm		8.000-24.000	83	2,9	
	36 mm	55 mm		8.000-24.000	86	3,1	
	35 mm	55 mm		8.000-24.000	86	3,1	
	50 mm	80 mm		8.000-20.000	95	5,1	
		40 mm		10.000-30.000	82	1,8-2,7	
		40 mm		10.000-30.000	78	1,8-2,1	
		57 mm		8.000-24.000	81	3,4	
		70 mm		9.000-22.000	87	6,1	

Unsere speziellen Fräserverlängerungen

Sollte die Fräshöhe einmal nicht ausreichen, haben wir für den **stationären Betrieb** mit Ihrer Oberfräse die passende Lösung. Fräserverlängerungen mit unterschiedlichem Schaft und den passenden Spannzangen für die gängigen Schaftgrößen bei Oberfräsern.

Nur für den Tischeinsatz!



Fräserverlängerung Schaft 8

Fräserverlängerung Schaft 12



Fräserverlängerungen

Aufnahmeschaft-Ø	Inkl. Spannzange Ø	Schaftverlängerung um	Max. Fräser-Ø	Art. Nr.	Preis
8 mm	8 mm	41 mm	35 mm	T-CE-88	86,93 €
8 mm	6,35 mm (1/4")	41 mm	35 mm	T-CE-8635	93,27 €
12 mm	8 mm	54 mm	50 mm	T-CE-128	117,04 €
12 mm	12 mm	54 mm	50 mm	T-CE-1212	97,78 €

Optionale Spannzangen für Fräserverlängerungen (inkl. Überwurfmutter)

Für Fräseschaft-Ø	Passend zu Verlängerungen T-CE-8 ...		Passend zu Verlängerungen T-CE-12 ...	
	Art. Nr.	Preis	Art. Nr.	Preis
6,35 mm (1/4")	T-CE-CNS-8-635	45,18 €	T-CE-CNS-635	45,18 €
8 mm	T-CE-CNS-8-8	45,18 €	T-CE-CNS-8	45,18 €

Spannzangen für Fräsmotoren



Fräsmotoren		Spannzangen & Überwurfmutter					
Marke	Modell	3 mm	3,175 mm (1/8")	4 mm	6 mm	6,35 mm (1/4")	Überwurfmutter
AMB	530FM 800FME 800FME-Q 1050FM-1	AMB-98040101 27,59 €	AMB-98040102 27,59 €	AMB-98040103 27,59 €	AMB-91434601 27,59 €	AMB-91477101 27,59 €	inkl.
		8 mm	9,5 mm (3/8")	10 mm	12 mm	12,7 mm (1/2")	Überwurfmutter
		AMB-91482001 27,59 €		AMB-91482002 27,58 €			inkl.
	1050/1400FME-P (DI) - ER16	3 mm	3,175 mm (1/8")	4 mm	6 mm	6,35 mm (1/4")	Überwurfmutter
		AMB-41129 33,11 €	AMB-41130 33,11 €	AMB-41131 33,11 €	AMB-41133 33,11 €	AMB-41134 33,11 €	AMB-40906 31,79 €
		8 mm	9,5 mm (3/8")	10 mm	12 mm	12,7 mm (1/2")	Überwurfmutter
	1400FME-P (DI) - ER20	AMB-40905 33,11 €		AMB-41137 33,11 €			AMB-40906 31,79 €
		3 mm	3,175 mm (1/8")	4 mm	6 mm	6,35 mm (1/4")	Überwurfmutter
		AMB-70410 48,24 €	AMB-70411 48,24 €	AMB-70412 50,56 €	AMB-70414 48,24 €	AMB-70415 48,24 €	AMB-70318 35,87 €
	FM800 FM1000	8 mm	9,5 mm (3/8")	10 mm	12 mm	12,7 mm (1/2")	Überwurfmutter
		AMB-70416 48,24 €		AMB-70418 48,24 €	AMB-70419 48,24 €	AMB-70420 48,24 €	AMB-70318 35,87 €
		3 mm	3,175 mm (1/8")	4 mm	6 mm	6,35 mm (1/4")	Überwurfmutter
Mafell	FM800 FM1000	MAF-093812 26,18 €	MAF-093810 26,18 €	MAF-093813 26,18 €	MAF-093814 26,18 €	MAF-093811 26,18 €	MAF-093818 13,09 €
		8 mm	9,5 mm (3/8")	10 mm	12 mm	12,7 mm (1/2")	Überwurfmutter
		MAF-093815 26,18 €					MAF-093818 13,09 €
	FM1000 PV-ER - ER16	3 mm	3,175 mm (1/8")	4 mm	6 mm	6,35 mm (1/4")	Überwurfmutter
		MAF-093753 46,41 €	MAF-093757 46,41 €	MAF-093754 46,41 €	MAF-093755 46,41 €	MAF-093760 46,41 €	MAF-093758 42,84 €
		8 mm	9,5 mm (3/8")	10 mm	12 mm	12,7 mm (1/2")	Überwurfmutter
Suhner	UAC30RF	MAF-093756 46,41 €					MAF-093758 42,84 €
		3 mm	3,175 mm (1/8")	4 mm	6 mm	6,35 mm (1/4")	Überwurfmutter
		SU-06401401 44,36 €	SU-06401406 77,47 €	SU-06401404 36,47 €	SU-06401402 44,36 €	SU-06401405 59,65 €	SU-06401301 28,43 €
	UAD25RF UAK30RF	8 mm	9,5 mm (3/8")	10 mm	12 mm	12,7 mm (1/2")	Überwurfmutter
		SU-06401403 43,41 €					SU-06401301 28,43 €
		3 mm	3,175 mm (1/8")	4 mm	6 mm	6,35 mm (1/4")	Überwurfmutter
UAK30RF SPZ12 UAL23RF	SU-07893304 48,33 €	SU-07893309 39,63 €	SU-07893305 57,08 €	SU-07893301 45,22 €	SU-07893303 48,34 €	SU-07893401 28,80 €	
	8 mm	9,5 mm (3/8")	10 mm	12 mm	12,7 mm (1/2")	Überwurfmutter	
	SU-07893302 45,22 €	SU-07893308 39,60 €	SU-07893310 45,23 €			SU-07893401 28,80 €	
UAK30RF SPZ12 UAL23RF	3 mm	3,175 mm (1/8")	4 mm	6 mm	6,35 mm (1/4")	Überwurfmutter	
	SU-06408305 54,78 €	SU-06408309 54,78 €	SU-06408306 54,78 €	SU-06408301 54,78 €	SU-06408311 54,78 €	SU-06408401 28,23 €	
	8 mm	9,5 mm (3/8")	10 mm	12 mm	12,7 mm (1/2")	Überwurfmutter	
	SU-06408302 54,78 €	SU-06408312 48,93 €	SU-06408303 54,89 €	SU-06408304 54,95 €	SU-06408308 49,67 €	SU-06408401 28,23 €	

Spannzangen für Oberfräsen



Oberfräsen		Spannzangen & Überwurfmutter					
Marke	Modell	6 mm	6,35 mm (1/4")	8 mm	12 mm	12,7 mm (1/2")	Überwurfmutter
Bosch	GOF 1250 CE/LCE	B-2-608-570-103 47,48 €	-	B-2-608-570-105 48,08 €	-	-	inkl.
	GOF1200/A, GOF1300ACE/CE, GMF1400CE, GOF/ GMF1600 CE GOF 2000 CE	B-2-608-570-103 47,48 €	-	B-2-608-570-105 48,08 €	B-2-608-570-107 47,89 €	B-2-608-570-108 47,21 €	inkl.
	GOF900/A/ACE/ CE Professional, POF800ACE, PO- F1100AE, POF1200AE, POF1300ACE, POF1400ACE	B-2-608-570-100 45,90 €	B-2-608-570-101 45,84 €	B-2-608-570-102 45,68 €	-	-	inkl.
	GOF 1600 A GOF 1700 ACE	-	-	B-2-608-570-111 49,00 €	B-2-608-570-113 49,00 €	-	inkl.
	GKF 600 CE GKF 12V-8	B-2-608-570-133 31,80 €	B-2-608-570-142 30,00 €	B-2-608-570-134 31,49 €	-	-	inkl.
	POF 400/A, POF 500/600 Geräte ab 02/1985	B-2-608-570-047 14,98 €	B-2-608-570-048 15,76 €	B-2-608-570-049 15,17 €	-	-	B-2-603-312-006 5,49 €
	POF 50 Geräte bis FD 01/1985	-	B-2-608-570-066 20,08 €	-	-	-	-
DeWalt	D26203 D26204K	D-DE6950-XJ 42,33 €	D-DE6951-XJ 42,33 €	D-DE6952-XJ 42,33 €	-	-	inkl.
	DW613, 614, 615	D-DE6950-XJ 42,33 €	D-DE6951-XJ 42,33 €	D-DE6952-XJ 42,33 €	-	-	inkl.
	DW621/K/KT	D-DE6950-XJ 42,33 €	D-DE6951-XJ 42,33 €	D-DE6952-XJ 42,33 €	-	-	inkl.
	DW622K	-	D-DE6261-XJ 61,74 €	D-DE6260-XJ 58,93 €	D-DE6258-XJ 59,05 €	-	inkl.
	DW624, DW625E, DWE625, DWE627, DW629	D-DE6272-XJ 59,05 €	-	D-DE6274-XJ 59,05 €	D-DE6277-XJ 59,05 €	D-DE6278-XJ 62,02 €	T-CLT-NUT-T10 21,13 €
	DW626	-	D-DE6261-XJ 61,74 €	D-DE6260-XJ 58,93 €	D-DE6258-XJ 59,05 €	-	inkl.
ELU	MKF67, MOF69, 96(E)	-	T-CNS-T5-635 43,36 €	PE-018650852 26,30 €	-	-	inkl.
	MOF77, 98, 131, 177(E)	-	-	T-CE-CNS-8 85,12 €	-	-	inkl.
Festool	MFK/OFK 700, KF	F-488760 67,85 €	F-488761 67,85 €	F-488755 67,85 €	-	-	inkl.
	OF900, 1000, 1010	F-488760 67,85 €	F-488761 67,85 €	F-488755 67,85 €	-	-	inkl.
	OF1400, 2000, 2200	F-494459 80,09 €	F-494463 80,09 €	F-494460 80,09 €	F-494462 80,09 €	F-494465 80,09 €	inkl.
Mafell	LO65Ec	MAF-093257 47,60 €	MAF-093279 46,41 €	MAF-093256 47,60 €	MAF-093254 49,98 €	MAF-093276 49,98 €	MAF-201574 34,75 €

Fortsetzung auf der nächsten Seite

Marke	Modell	6 mm	6,35 mm (1/4")	8 mm	12 mm	12,7 mm (1/2")	Überwurfmutter
Makita	RP0910 RP1100C	MA-193180-0 34,97 €	MA-193179-5 34,87 €	MA-193178-7 38,88 €	-	-	inkl.
	3706 3708C	MA-763607-0 4,63 €	-	-	-	-	-
	RP1800 RP2300C	-	-	-	MA-763628-2 42,77 €	-	-
	RP0900, RT0700, DRT50Z	MA-A-86197 23,68 €	-	MA-A-86181 7,00 €	-	-	MA-763615-1 5,64 €
Perles	OF3 OF9	-	T-CNS-T5-635 43,36 €	PE-018650852 26,30 €	-	-	inkl.
Trend	T4	-	-	T-CLT-T4-8 10,72 €	-	-	-
	T5	-	T-CNS-T5-635 43,36 €	T-CNS-T5-8 37,53 €	-	-	inkl.
	T7	-	-	T-CLT-T7-8 17,31 €	T-CLT-T7-12 17,31 €	T-CLT-T7-127 17,31 €	inkl.
	T10 T11 T12 T14	-	T-CLT-T10-635 57,83 €	T-CLT-T10-8 57,83 €	T-CLT-T10-12 57,83 €	T-CLT-T10-127 57,83 €	T-CLT-NUT-T10 21,13 €
Triton	JOF001 MOF001 TRA001 TRA002	TS-520575 44,58 €	TS-761243 44,58 €	TS-516353 44,58 €	TS-704520 42,38 €	TS-721116 44,58 €	inkl.

Reduzierhülsen

Für die Aufnahme von Werkzeugen mit kleineren Schaftdurchmessern. Reduzierhülsen sollten nicht dauerhaft und bei schwerer Arbeit verwendet werden, hierfür empfehlen wir unbedingt die passende Spannzange. Alle Reduzierhülsen sind geschlitzt und mit Kerbe.

Spannzange Oberfräse	Fräser-Schaft	Hülsenlänge	Art. Nr.	Preis
1/4" (6,35 mm)	3 mm	25 mm	T-CLT-SLV-363	28,49 €
1/4" (6,35 mm)	3,1 mm	25 mm	T-CLT-SLV-3263	32,34 €
8 mm	6 mm	26 mm	E-21190	7,28 €
8 mm	1/4" (6,35 mm)	26 mm	E-21191	7,28 €
10 mm	8 mm	26 mm	E-21192	7,28 €
12 mm	6 mm	26 mm	E-21193	7,28 €
12 mm	1/4" (6,35 mm)	26 mm	E-21195	7,28 €
12 mm	8 mm	26 mm	E-21194	7,28 €
12 mm	10 mm	30 mm	T-CLT-SLV-1012	21,79 €
1/2" (12,7 mm)	8 mm	30 mm	T-CLT-SLV-8127	22,81 €
1/2" (12,7 mm)	12 mm	26 mm	E-21196	7,28 €

Reduzierung auf



Unsere Adapterplatten und Kopierhülsen

Bei unserem reichhaltigen Angebot an Kopierhülsen ist für jeden etwas dabei. Für die meisten Trend, Elu, DeWalt sowie den Perles Oberfräsen sind mehrere Kopierhülsen direkt montierbar.

Sollten die Kopierhülsen nicht an Ihre Oberfräse passen (Lochabstand 50 mm Mitte zu Mitte), dann verwenden Sie eine unserer Adapterplatten – vorgebohrt oder zum Selbstbohren.

AD = Außendurchmesser
ID = Innendurchmesser

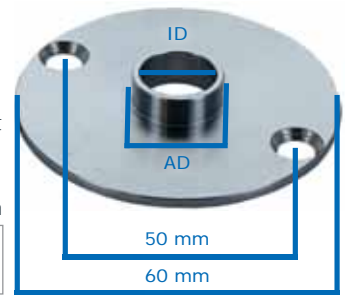

Die Adapterplatten für eine Vielzahl an Oberfräsen

Trend bietet drei Adapterplatten zur Aufnahme von Kopierhülsen mit Ø 60 mm. Diese Adapterplatten decken somit die meisten Oberfräsen ab. Zentrierwerkzeug und Schrauben inklusive.

Für die "größeren" Oberfräsen



T-UNIBASE-180 35,90 €

Kompatible Oberfräsen

Bosch GOF 1250 CE, POF 1200 AE, POF 1400 ACE
Einhell TE-RO 1255 E
Hikoki M12VE, M12V2
Makita RP180*, RP230*
Triton TRA001, MOF001, JOF001, TMNRTR
Erbauer ER2100
Festool OF 1400, OF 2200
Mafell LO 55, LO 65
Trend T7
DeWalt DWE625
Rutlands R5001

Für die "kleineren" Oberfräsen



T-UNIBASE-150 32,90 €

Kompatible Oberfräsen

Bosch TE 600
Einhell TP-R0
Hikoki M3612, M8V2
Makita RP0900, RP111*, DRT / RT, M3601
Milwaukee M18FR12, M18FTR
DeWalt DW615, DCW / D2
Festool OF 1010
Rutlands R5000

Für Kantenfräsen / Einhandfräsen



T-UNIBASE-TRIM 32,90 €

Kompatible Kantenfräsen

Bosch GKF600, Advanced
Einhell TP-ET
Makita DRT / RT
Milwaukee M18FTR
DeWalt DCW / D2
Metabo FM 500-6
Triton TMNRTR
Ryobi R18TR
Erbauer EPR710



Für die Ausrichtung der Adapterplatten



SA-C-PIN-1

21,56 €

Zentrierdorn für

Schaft 8 und 1/4" (6,35 mm)

Max. Ø Zentrierkopf 40 mm



F-492187

33,49 €

Zentrierdorn

Schaft 8 und 1/4" (6,35 mm)

Max. Ø Zentrierkopf 40 mm

Universal-Adapterplatte



Adapterplatte zum Selbstbohren, passend für alle unsere Kopierhülsen. Inklusive Zentrierhilfe.

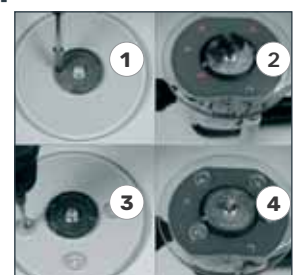

Adapterplatte I-FRB170 40,82 €

Universelle Kopierhülsen aus Stahl

Alle Kopierhülsen aus Stahl funktionieren mit Oberfräsen von Trend, Perles, ELU und einigen von DeWalt.

AD	ID	Hülse	Art. Nr.	Preis
9,5 mm	7,9 mm	6 mm	T-GB95	16,99 €
10 mm	7 mm	6 mm	T-GB10	16,99 €
10,8 mm	8,8 mm	4,5 mm	T-GB108	16,99 €
11 mm	8 mm	6 mm	T-GB11	16,99 €
11,1 mm	9 mm	6 mm	T-GB111	16,99 €
12 mm	9 mm	6 mm	T-GB12	16,99 €
14 mm	11 mm	6 mm	T-GB14	16,99 €
15,7 mm	14,1 mm	6 mm	T-GB157	16,99 €
15,8 mm	14 mm	6 mm	T-GB158	16,97 €
16 mm	13 mm	6 mm	T-GB16	16,99 €
16 mm	13 mm	10 mm	T-GB160	21,37 €
17 mm	14 mm	6 mm	T-GB17	16,99 €
18 mm	15 mm	6 mm	T-GB18	16,99 €
20 mm	17 mm	6 mm	T-GB20	16,99 €
22 mm	19 mm	6 mm	T-GB22	16,99 €
24 mm	21 mm	6 mm	T-GB24	16,99 €

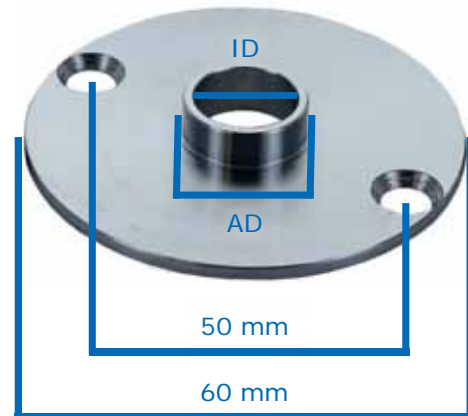

AD	ID	Hülse	Art. Nr.	Preis
24 mm	22 mm	10 mm	T-GB240	27,83 €
26 mm	23 mm	6 mm	T-GB26	16,99 €
27 mm	24 mm	6 mm	T-GB27	16,99 €
28 mm	25 mm	6 mm	T-GB28	16,99 €
30 mm	27 mm	6 mm	T-GB30	16,99 €
30 mm	27 mm	5 mm	T-GB30-B	16,99 €
30,2 mm	27,2 mm	6 mm	T-GB302	16,99 €
32 mm	29 mm	6 mm	T-GB32	16,99 €
40 mm	37 mm	6 mm	T-GB40	16,99 €
40 mm	37 mm	14 mm	T-GB40-B	25,07 €

Kopierhülsen im Set



FO-CMT235
66,79 €
Set 8-tlg. in den Größen
10, 12, 17, 20, 24, 27, 30, 40

Universelles Grundplattenset mit Kunststoff-Kopierhülsen



M-1261
37,06 €
Transparente 178 mm Basisplatte mit 8
Kunststoff-Kopierhülsen mit Ø11-30 mm
(Hülse aus Messing)

Kopierhülsen der Marken Bosch, DeWalt/Elu und Makita

Oberfräsen

Kopierhülsen

Marke	Modell	Ø13 mm	Ø16 mm	Ø17 mm	Ø24 mm	Ø27 mm	Ø30 mm	Ø40 mm
Bosch	GKF 600; GMF 1400 CE; GMF 1600 CE; GOF 900; GOF 900 CE; GOF 900 CE; GOF 1250CE/LCE; GOF 1600 CE; GOF 2000 CE; POF 800; POF 1100 AE; POF 1200 AE; POF 1300 ACE; POF 1400 ACE	B-2-609-200-138 25,78 €	B-2-608-000-471 19,37 €	B-2-609-200-139 25,59 €	B-2-609-200-140 27,20 €	B-2-609-200-141 29,32 €	B-2-609-200-142 29,70 €	B-2-609-200-312 29,96 €



Marke	Modell	17 mm	Ø24 mm	Ø27 mm	Ø30 mm	Ø40 mm
DeWalt/Elu	DE621(K), DW622K, DW626, EU MOP97	D-DE6917-XJ 13,17 €	D-DE6924-XJ 13,09 €	D-DE6927-XJ 13,17 €	D-DE6930-XJ 13,17 €	D-DE6940-XJ 37,69 €
DeWalt/Elu	DW614, DW615, D26203, D26204K, DW629, EU MOP96	D-DE6989-XJ 20,35 €	D-DE6990-XJ 20,35 €	D-DE6991-XJ 20,35 €	D-DE6992-XJ 20,35 €	-
DeWalt/Elu	DW624, DW625E, DW629, EU MOP131, 177	-	-	D-DE6427-XJ 22,26 €	-	-



Weitere Größen (Kopierhülsen aus Stahl) finden Sie auf der vorigen Seite.

Höhenverstellbare Kopierhülsen DeWalt

Marke	Modell	Kopierhüsenhalter Typ2
DeWalt	DW624, DW625E, DW629, DWE625/627	D-DE6301-XJ 69,69 €

Ø30 mm	Ø40 mm
D-DE6330-XJ 18,53 €	-



Marke	Modell	Ø9,5 mm	Ø10 mm	Ø11 mm	Ø12 mm	Ø12,7 mm	Ø16 mm	Ø20 mm	Ø24 mm	Ø27 mm	Ø29 mm
Makita	RP110C, RP0910	-	-	-	MA-193332-3 20,91 €	MA-193333-1 20,91 €	MA-193334-9 20,77 €	MA-193335-7 18,00 €	MA-193340-4 21,90 €	MA-193336-5 18,00 €	MA-193337-3 23,36 €
1	RP1800K, RP2300CK, RTO700, RP0900, DRT50Z	MA-164379-4 16,59 €	-	MA-164775-6 26,75 €	MA-164388-3 20,29 €	MA-164776-4 28,69 €	MA-344364-5 6,69 €	MA-164393-0 20,06 €	-	MA-A-86212 20,77 €	-
2										Ø30 mm MA-193338-1 24,53 €	Ø40 mm MA-193339-9 25,93 €
3	3708FC	-	MA-343577-5 8,00 €	-	-	-	-	-	-	MA-164471-6 20,13 €	MA-165046-4 19,60 €



Parallelanschlüge für Oberfräsen

D-DE6913-XJ

66,62 €

DeWalt Parallelanschlag mit Mikro-Feineinstellung und Absaugadapter. Passend für Oberfräsen mit einem **Lochabstand von 84 mm**, Stangen-Ø 8 mm.



B-2-607-001-387

96,50 €

Parallelanschlag mit Mikro-Feineinstellung. Passend für Oberfräsen mit einem **Lochabstand von 100 mm**, Stangen-Ø10 mm.



T-WP-T11-087

156,72 €

Trend Parallelanschlag mit Mikro-Feineinstellung. Für Oberfräsen mit einem **Lochabstand von 84/110 mm**. Stangen-Ø8/10 mm - variabel einstellbar.

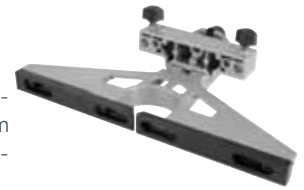

PE-018281448

65,95 €

Parallelanschlag mit Mikro-Feineinstellung. Passend für Oberfräsen mit einem **Lochabstand von 84 mm**, Stangen-Ø8 mm.



Universal-Parallelanschlag

MA-193312-9

123,40 €

Parallelanschlag mit Mikro-Feineinstellung. Passend für alle Makita Fräsen und justierbar.



Multifunktionseller Oberfräsenadapter von Mafell

MAF-207200

277,27 €

Mafell LO-FA:

Oberfräsenadapter, Parallelanschlag, Führungsschienenadapter, Fräszirkel, und Taschenfrässchablone **in Einem!**



Technische Daten:

- Führungsstangen (LxØ): 450 x 10 mm
- Abstand Führungsstangen (Mitte-Mitte): 100 mm
- Fräsradius: 97-380 mm
- Öffnung Anschlagbacken: 0-54 mm

Führungsstangen für Parallelanschlüge (paarweise)

Ø8 mm; L: 300 mm	T-ROD-8X300	25,50 €
Ø8 mm; L: 500 mm	T-ROD-8X500	40,46 €
Ø8 mm; L: 800 mm	B-2-609-200-144	45,07 €
Ø10 mm; L: 800 mm	B-2-609-200-145	42,51 €

Höhenfeineinstellungen



Passend für: Trend T3, T5, DeWalt DW613, 614, 615, Elu MOF 96(E) (nicht für Elu MOF 96 TYP 2), Perles OF 808(E), OF2-808(E), OF3-808RE, uvm.*	T-FHA-001	30,37 €
Passend für: Trend T4, Ferm FBF-850E	T-FHA-009	27,26 €
Passend für: Trend T10, T11, Elu MOF 177(E), 131, DeWalt DW624, 625EK, 629, CMT CMT1E	T-FHA-003	51,59 €
Passend für: DeWALT DW624, DW625E, DW626, DW629	D-DE6966-XJ	40,19 €
Passend für: DeWALT DW614, DW615, DW621(K), DW622K	D-DE6956-XJ	25,24 €







Die Oberfräse Perles OF3 finden Sie auf Seite 43.

*Axminster AW635R, Draper R850V, Einhell EOF 850SP, BOF 1050E, Ferm FBF-6E, 8E, 1050E, Performance Power 1020W, Power Devil PDW5026, 5027, Silverline 762170, 783111, AT3305, Virutex FR78, 78C, uvm...

Makita Oberfräsen-Zubehör



Multifunktionsfräse RT0700C & Akku-Variante DRT50Z - Zubehör



Modell	Art. Nr.	Preis
 Kantenfräsmodule	MA-196613-4	47,70 €
 Versatzmodule	MA-196922-1	84,38 €
 Parallelanschlag	MA-122965-7	7,51 €
 Führungshilfe	MA-122703-7	9,08 €
 Absaugstutzen Ø35 mm	MA-194733-8	5,70 €

Parallelanschläge



Passend für	Art. Nr.	Preis
 RP1110C, RP0910	MA-164834-6	25,80 €
 RP1800, RP2300C	MA-194935-6	54,25 €
 RP1800, RP2300C	MA-342428-9	28,76 €

Führungsschienen-Adapter

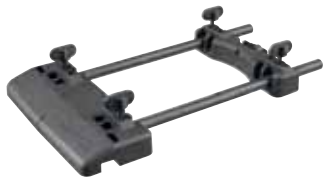

Passend für	Art. Nr.	Preis
 RP1800K, RP2300CK, RP1100C, RP0910, RP0900, RT0700, DRT50Z	MA-194579-2	39,56 €

Kompatibel mit:

- Perles OF3 und OF9
- Trend T4, T5 und T7
- DeWalt DW615, 621 und 622
- Funktioniert auf Führungsschienen von Makita, Festool, YouTool und Triton



Führungshilfe



Passend für	Artikel	Art. Nr.	Preis
 RP1800, RP2300C	Führungsrolle mit Halter	MA-STEX122385	74,34 €
 RP1800, RP2300C	Führungsrolle ohne Halter	MA-123022-4	18,46 €

Absaugstutzen



Passend für	Art. Nr.	Preis
 Ø25 mm RP1110C, RP0910	MA-122615-4	6,91 €
 Ø34 mm RP1800K, RP2300CK, RT0700C, RP0900, RP1110C, RP0910	MA-192035-6	30,95 €

Offenes Systemzubehör für Führungsschienen - universell einsetzbar

Mit dem Adapter FSN OFA können eine Vielzahl von Oberfräsen auf Führungsschienen von Bosch, Mafell sowie unsere YOUTOOL-Schienen und weiteren Schienen gleichen Typs betrieben werden. Der Adapter besticht durch eine sehr gute Verarbeitung mit einer hervorragenden Feineinstellung und ist dazu absolut einfach zu benutzen.

Geeignet für: alle Bosch Professional Oberfräsen, Festool OF 1010 und OF 1400, Mafell LO 50 E, DeWalt DW 26203, DeWalt DW 621, DeWalt DW 622 (und baugleiche Elu)*, DeWalt DW 613, 615, Elu MOF 96, Makita RP 1110, Makita RP 0900, Trend T4, Trend T5, Trend T10, Trend T11, Perles OF3/OF9, Casals CT3000VCE, Triton 1400W hierfür erforderlich: SET-TRI-FIX-KIT (für Zollgewinde).

Bedingt geeignet (da Spindel nicht exakt im Zentrum): Casals CT2200VCE, Triton JOF001.

Nicht kompatibel: Bosch POF 600 ACE, POF 800 ACE, POF 1400 ACE, Festool OF 2200

*Würth OF1100-E



Adapter FSN OFA	B-1-600-Z00-00G	69,00 €
-----------------	-----------------	---------



B-1-600-Z00-03X

23,81 €

Adapter RA 32 für 32 mm Rasterbohrungen



B-1-600-A00-1F8

88,87 €

1 Paar Klemmzwingen FSN KZW zum Festklemmen von FSN Führungsschienen



B-1-600-A00-1T8

199,00 €

Bosch Systempaket FSN OFA 32 KIT 800. Komplettsset mit: Führungsschiene 800 mm, Adapter FSN OFA, Adapter RA 32, 1 Paar Klemmzwingen

Bosch Führungsschienen

FSN 800 mm	B-1-600-Z00-005	68,90 €
FSN 1100 mm	B-1-600-Z00-006	74,90 €
FSN 1600 mm	B-1-600-Z00-00F	99,99 €
FSN 2100 mm	B-1-600-Z00-007	175,01 €
FSN RA 32 - 800 mm	B-1-600-Z00-03V	66,99 €



FSN



FSN RA mit 32 mm Lochraster-System



B-1-600-A00-11C

30,08 €

Fräszirkel OFZ für Ø8 & 10 mm Führungsstangen (Lochabstand 110 mm)



B-1-600-Z00-00A

103,99 €

Winkelanschlag für FSN Führungsschienen



B-1-600-Z00-009

69,00 €

Verbindungsstück für FSN Führungsschienen

Die kompakte Akku-Kantenfräse

Die Bosch Akku Kantenfräse GKF 12V-8 für einfache und schnelle Kantebearbeitung und praktische Frästiefeinstellung.

Vorteile & Eigenschaften:

- Komfortable Handhabung
- Schneller Werkzeugwechsel
- Präzise Arbeitsergebnisse

Technische Daten:

- Spannung: 12 V
- Akkukapazität: 3,0 Ah
- Spannweite: 8 mm
- Leerlaufdrehzahl: 13.000 U/min
- Abmessungen: LxBxH: 144x80x252 mm
- Gewicht: 1,1 kg

Lieferumfang B-0-601-6B0-000:

Kantenfräse GKF 12V-8, Spannweite 8 mm inkl. Überwurfmutter, L-BOXX Gr.2 inkl. Einlage, 2x 3,0 Ah Akkupack, 1x Ladegerät, 17 mm Maulschlüssel

B-0-601-6B0-002:

Kantenfräse GKF 12V-8, Spannweite 8 mm inkl. Überwurfmutter, 17 mm Maulschlüssel (Lieferung ohne Akkus)



GKF 12V-8 Solo	B-0-601-6B0-002	181,81 €
GKF 12V-8 inkl. Akkus + L-BOXX	B-0-601-6B0-000	329,95 €

Der handliche Spezialist

Die Bosch GKF 600 gehört zu den pffigen und sehr handlichen Kantenspezialisten. Für Kanten auf Profi-Niveau. Nur bedingt auch als klassische Handoberfräse verwendbar.

Vorteile & Eigenschaften:

- Einhändige und komfortable Führung dank sehr kompakter Bauform
- Präzise, stufenlose Frästiefeinstellung und einfacher Fräserwechsel
- Umfangreiches Zubehör für vielfältige und professionelle Kantearbeitung

Technische Daten:

- Leistung: 600 W
- Drehzahl: 33.000 U/min (nicht regelbar)
- Werkzeugaufnahme: 6–8 mm
- Spindelarretierung
- Max Fräser-Ø: 25 mm
- Gewicht: 1,5 kg

Lieferumfang B-0-601-60A-100:

Kantenfräse, Führungshilfe, Gabelschlüssel 17 mm, Handwerkerkoffer, Parallelanschlag, Spannweiten mit Überwurfmutter 6 und 8 mm



GKF 600 im Koffer	B-0-601-60A-100	214,24 €
-------------------	-----------------	----------



B-0-601-60A-800

93,55 €

Tauchkorb TE 600. GKF 600 als Tauchfräse



B-2-608-000-334

57,78 €

Winkelfräskorb für GKF 600



B-2-608-000-331

27,90 €

Parallelanschlag für Kantenfräse GKF



B-2-608-000-335

64,25 €

Ausgleichsplatte GKF 600 inkl. Absaugstutzen



B-2-608-000-332

36,45 €

Führungshilfe zur sauberen Kantebearbeitung



B-2-608-000-333

28,01 €

Grundplatte für vergrößerte Auflagefläche

Die Spezial-Kantenfräse - OFK 500

Vorteile & Eigenschaften:

- Schnelles Abrunden/Fasen von Massivholz/Holzwerkstoffen
- Bündigfräsen von Umleimern und Leisten
- Einfache und 1/10 mm genaue Einstellung der Frästiefe
- Hohe Rundlaufgenauigkeit
- Einfache Handhabung und geringes Gewicht
- Für Handwerk und Industrie
- Spezielle Schaftaufnahme erlaubt nur Festool-Spezialfräser*

Technische Daten:

- Leistung: 450 W
- Drehzahl: 28.000 U/min
- Max. Fräser Ø: 28 mm
- Ø Absaugstutzen ID: 27 mm
- Gewicht: 1,4 kg
- Ø Absaugung ID/AD: 34/40 mm
- Maße Grundplatte: 170x145 mm

Lieferumfang:

- Q-Plus R2:** Kantenfräse, Abrundfräser R2-OFK, Absaughaube, Systainer SYS2 M187
- Q-Plus R3:** Kantenfräse, Abrundfräser R3-OFK, Absaughaube, Systainer SYS2 M187



OFK 500 Q-Plus R2	F-576227	430,00 €
OFK 500 Q-Plus R3	F-576225	425,00 €

* Entsprechende Spezial-Abrund-, Fase- und Bündigfräser zu finden unter www.sautershop.de



OFK 700 EQ-Plus	F-576232	729,00 €
-----------------	----------	----------

Das Multitalent bei Kanten - OFK 700

Vorteile & Eigenschaften:

- Umsteckbarer Frästisch mit großer Auflage
- Schneller und einfacher Fräserwechsel dank Spindelstopp
- Tastfeder für ansatzfreies Fräsbild
- Optimales Fräsergebnis durch 1,5° schräg geneigten Tisch
- Vielseitige Kantenbearbeitung
- Klassische Schaftfräser verwendbar

Technische Daten:

- Leistung: 720 W
- Drehzahl: 10.000-26.000 U/min
- Werkzeugaufnahme: Ø6-8 mm
- Max. Fräser: Ø26 mm
- Max. Fräsbreite: 14 mm
- Ø Absaugstutzen ID: 27 mm

Lieferumfang:

- Kantenfräse, Spannzange Ø8 mm, Absaughaube, Bündigfräser D 19 x 16, Bedienungswerkzeug, Systainer SYS3 M187

Modul-Kantenfräse - MFK 700

Vorteile & Eigenschaften:

- Erhöhte Anwendungsvielfalt - durch wechselbare Frästische
- Elektronische Drehzahlregelung
- 130 mm lange Frästischauflage für ein genaues Fräsergebnis
- Fräsen von Massivholz, Acryl und PVC-Umleimer
- Temperaturüberwachung des Motors
- Vielseitige Kantenbearbeitung

Technische Daten:

- Leistung: 720 W
- Drehzahl: 10.000-26.000 U/min
- Werkzeugaufnahme: Ø6-8 mm
- Max. Fräser: Ø32 mm
- Max. Fräsbreite: 14 mm
- Ø Absaugstutzen ID: 27 mm

Lieferumfang:

- EQ-Plus:** Kantenfräse, Spannzange Ø8 mm, Absaughaube, Seitenanschlag mit Feineinstellung und Absaughaube, Bedienungswerkzeug, Systainer SYS M237
- EQ-Set:** Gleich EQ-Plus mit Frästisch 1,5° und Anlaufschuh
- EQ/B-Plus:** Kantenfräse, Spannzange Ø8 mm, Gabelschlüssel SW19, Kugellagerbremse und Spannfänger, Systainer SYS3 M237



MFK 700 EQ-Plus	F-576240	559,00 €
MFK 700 EQ-Set	F-576236	699,00 €
MFK 700 EQ/B-Plus	F-576241	469,00 €

Lamello - Das Original unter den Flachdübelfräsen

Die Lamello Classic X ist die klassische Nutfräsmaschine für Flachdübelverbindungen mit einer 4 mm Nut. Für effiziente und sehr stabile Holzverbindungen in Massivholz und Plattenwerkstoffe. Sowohl Kabel gebunden wie auch als Akku-Variante.

	Classic X	Art. Nr.	Preis
	im Karton	LA-101602DEK	569,00 €
	im Systainer	LA-101602DES	629,00 €
	Classic X, Akku	Art. Nr.	Preis
	im Karton ohne Akku	LA-101700DEK	649,00 €
	im Systainer ohne Akku	LA-101700DES	719,00 €
	im Systainer mit Akkus mit Ladegerät	LA-101701DES	999,00 €



Zubehör	Art. Nr.	Preis
 Lamello Nutfräser mit Vorschneider (HW) 100 x 4 x 22 mm passend für Zeta P2, Classic X, Top 21	LA-132000	107,47 €
 Lamello Nutfräser (HW) 100 x 4 x 22 mm passend Classic X	LA-132106	51,79 €
 Lamello Akku-Ladegerät ASC 55	LA-123100DE	89,99 €
 Lamello Akkupack 18 V, LiHD 4.0 Ah	LA-313013	162,10 €
 Lamello Akkupack 18V, LiHD 5.5 Ah	LA-313015	251,98 €

Flachdübelfräse PJ7000J



Vorteile & Eigenschaften:

- Sehr handlich und leicht
- Winkelanschlag-Verriegelung mit einem Spannhebel
- Exakte und leichtgängige Tiefeneinstellung

Technische Daten:

- Leistung: 700 W
- Drehzahl: 11.000 U/min
- Frästiefe: 20 mm
- Fräser: 100x4x22 mm
- Gewicht: 2,5 kg

Lieferumfang:

Fräse, Winkelanschlag, Staubsack, Kofferverschluss, Verschluss-schiene, Vorsteckklammer, Stirn-lochschlüssel 20 mm, MAKPAC Gr.3, Nutfräser Ø100 mm

Flachdübelfräse PJ7000J	MA-PJ7000J	295,69 €
-------------------------	------------	----------

Akku-Flachdübelfräse DPJ180RTJ



Vorteile & Eigenschaften:

- Handlich, leicht und mobil
- Winkelanschlag-Verriegelung mit einem Spannhebel
- Exakte und leichtgängige Tiefeneinstellung

Technische Daten:

- Leistung: 18 V Li-Ion
- Drehzahl: 6.500 U/min
- Frästiefe: 20 mm
- Fräser: 100x4x22 mm
- Gewicht: 3,0 kg

Lieferumfang:

Fräse, Winkelanschlag, Staubsack, Ladegerät, 2x Akku, Vorsteck-klammer, MAKPAC Gr.3, Nutfräser Ø100 mm

Flachdübelfräse DPJ180RTJ	MA-DPJ180RTJ	385,43 €
---------------------------	--------------	----------

Bosch Flachdübelfräse - bewährt gut

Die GFF 22 A ist der präzise Spezialist mit alt bewährter Technik in gewohnt hochwertiger Bosch-Qualität.

Vorteile & Eigenschaften:

- Robuste Winkelanschlätze mit integrierter Skala
- Frästiefe einfach ohne Werkzeug einstellen
- Deutliche Markierungen am Anschlag ermöglichen eine präzise Positionierung

Technische Daten:

- Leistung: 670 W
- Drehzahl: 9.000 U/min
- Flachdübelgrößen: 0, 10 und 20
- Max. Frästiefe: 22 mm
- Ø Fräser: 105 x 20 mm

Lieferumfang:

Flachdübelfräse, HM-Scheiben-nutfräser (105 x 4 x 22 mm; Z8), Staubbeutel, Zwei Lochschlüssel, L-BOXX



Dübelfräse GFF 22 A	B-0-601-620-070	544,19 €
---------------------	-----------------	----------



KLE-AH100-20622

68,33 €

Scheibenfräser 100x4x22 mm
Z2+4



FR-FI02M-BX3P

34,90 €

Scheibenfräser 100x4x22 mm
Z6



FR-FI22M-AB3P

164,90 €

Harzgalgenfräser 100x8x22 mm
Z4

Professionelle Dübelmaschine mit Mehrwert - Mafell DDF40

Mit der "MaxiMAX" - Variante bietet Mafell eine komplette Systemlösung an. Eine echte Innovation!

Vorteile & Eigenschaften:

- Setzen hochpräziser Dübellöcher, einfach und effizient
- Extrem hohe Stabilität dank Doppellochtechnik
- Leichtes Handling, breites Einsatzspektrum und neuartige Ergonomie

Technische Daten:

- Bohrtiefe: 0-40 mm
- Bohrerabstand: 32 mm
- Werkzeugaufnahme Ø: 8 mm
- Schwenkbereich: 0-90°
- Nennaufnahme: 900 W
- Gewicht: 2,8 kg



DuoDübler DDF40	MAF-918602	1188,81 €
-----------------	------------	-----------

Lieferumfang:

DuoDübler DDF40, Zusatzaufgabe ZA, Zusatzanschlag-Set ZAG, Absaugstutzen, Positionszeiger PAZ, 2x Anti-Rutschmatten, Leimflasche, Sechskantschlüssel, Anschlussleitung 4 m, 2x HW-Dübelbohrer 8 mm, Runddübel 8x30 mm (200 Stück)



Zubehör - Mafell Dübelbohrer HM für DDF40

Dübelbohrer Ø3 mm 1 Stk.	MAF-090083	38,08 €
Dübelbohrer Ø5 mm 1 Stk.	MAF-090089	38,08 €
Dübelbohrer Ø12 mm 1 Stk.	MAF-090099	66,64 €



Weitere Dübelbohrer finden Sie unter: www.sautershop.de/duebelfraesen/rundduebelfraesen/



Extra stabil - die DOMINO XL Dübelfräse DF 700



Neueste Technologie für maximale Stabilität und hohe Zeitersparnis. Natürlich mit allen gewünschten Einstell- und Rastfunktionen.

Vorteile & Eigenschaften:

- Patentiertes Fräsprinzip für DOMINO Dübel
- Exaktes und leichtgängiges Fräsen
- Höchste Stabilität und Verdrehsicherheit der Verbindungen
- Enorm vielfältiger Einsatz für den Holz- und Möbelbau im Profibereich

Technische Daten:

- Leistung: 720 W
- Drehzahl: 21.000 U/min
- Schlitzfräser Ø8, 10, 12, 14 mm
- Max. Frästiefe 70 mm

Lieferumfang:

Dübelfräse DF 700, DOMINO Fräser D12, Zusatzanschlag, Dübelbox, Bedienungswerkzeug, Systainer SYS3 M437

DF700 EQ-Plus	F-576426	1399,00 €
---------------	----------	-----------

Einfach präziser Verbinden - die DF 500

Obwohl nur der "kleine" Bruder, übertrifft auch hier das DOMINO-System jede klassische Dübelverbindung enorm an Festigkeit. Zudem sehr leicht im Handling.

Vorteile & Eigenschaften:

- Patentiertes Fräsprinzip für DOMINO Dübel
- Exaktes und sicheres Fräsen der Dübel
- Höchste Stabilität und Verdrehsicherheit der Verbindungen
- Vielfältiger Einsatz für den Holz- und Möbelbau im Profibereich

Technische Daten:

- Leistung: 420 W
- Drehzahl: 24.300 U/min
- Schlitzfräser Ø4, 5, 6, 8, 10 mm
- Max. Frästiefe 28 mm

Lieferumfang:

Q-Plus: Dübelfräse DF 500, DOMINO Fräser D5, Zusatzanschlag, Bedienungswerkzeug, Systainer SYS3 M187
Q-Set: wie Q-Plus, jedoch inkl. Leistenanschlag und Quersanlag



DF500 Q-Plus	F-576413	1009,00 €
DF500 Q-Set	F-576420	1099,00 €



F-498216
63,15 €

Dübel Buche D 12x100/100
100 Stk.



F-498214
63,15 €

Dübel Buche D 10x80/150
150 Stk.

F-498213
63,15 €

Dübel Buche D 8x100/150
150 Stk.



F-493492
51,85 €

Fräser D8 für DF 500

F-493493
58,05 €

Fräser D10 für DF 500





"Mit CNC war auf einmal vieles mehr möglich, das war entscheidend."

1. Der kanadische Etsy-Verkäufer Barry Thomson stellt maßgefertigte Schilder und Schränke mit der SmartBench von YetiTool her. Als Ein-Mann-Betrieb schätzt er am meisten die schnelle Lernkurve: für Komplizierteres hat er schließlich wenig Zeit.

2. Zefix! Nick Vasko baut Altäre und fräst dabei Stein, Verkleidungen und Verzierungen. "Mit der SmartBench habe ich ein deutliches Unterscheidungsmerkmal. Ich kann fast alles, was ein Kunde sich vorstellen kann, schnell und für wenig Geld umsetzen."

3. Jaimy aus dem Süden der Niederlande hat sich auf individuelle Möbel spezialisiert, findet aber auch Zeit für einzigartige Hobbyprojekte wie dieses. "Meine SmartBench kann ganze Platten bearbeiten, arbeitet präzise und ist leicht zu verstauen."

4. CNC kann auch handgeführt sein. Dieses Kastenprojekt führt in den Falz ein (eine zentrale Verbindung in Schränken) sowie in Verzierungstechniken wie Buchstabengravur und Intarsien. Alles mit Shaper Origin.

5. Mit Deko, Wandverkleidung oder Pflanzkübel stieg die Firma Geo.Ply quer in die Holzbearbeitung ein. SmartBench ermöglicht ihnen, Formen zu entwickeln, die mit herkömmlichen Holzbearbeitungswerkzeugen und -techniken sehr schwierig wären.

6. Möbel und öffentliches Raumdesign stehen im Fokus bei Edwards Woodworks. Mit der CNC-Anlage SmartBench musste das Unternehmen nicht mehr so viele Aufträge an externe Dienstleister geben und hatte die Qualität somit besser in der Hand.

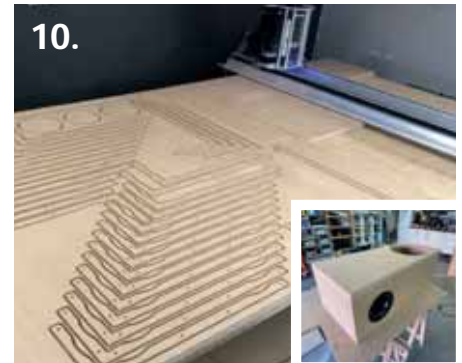

7. Sam von Lukely Conversions nutzt seine SmartBench hauptsächlich für die Herstellung von Campervan-Möbeln, was ihm „Stunden beim Schneiden“ spart. Er kann somit seine Gewinne steigern und seine Durchlaufzeiten verkürzen. „SmartBench ist die beste Investition, die ich für mein Unternehmen hätte machen können.“

8. Dieser einzigartige Stuhl kann mit nur etwas Leim und einem Hammer zusammengebaut werden. In die Serienproduktion wird es wohl nicht gehen, aber als Liebhaber-SmartBench-Projekt während des Lockdowns war es genau das Richtige für Aaron aus England.

9. Mit Liebe zum Detail, und mit der Shaper Origin, gestaltet Keoki Sears

wunderschöne Möbelstücke wie dieser "Mid Century Lounger" aus Walnuss. Die Schnittdateien für dieses und weitere spannende Projekte bietet Shaper in seinem Online-Hub an.

10. Die Stereo-Dudes aus Norwegen nutzen die SmartBench für den Bau und die Gravur von Subwoofer-Gehäuse und die Anfertigung von Ringen und Hülsen für Auto-Lautsprecher. Die Produktion läuft deutlich schneller, ohne einen Verlust an Präzision, und das Geschäft floriert.

11. Die klassische Schreinerei ICM Kent holte sich eine **SmartBench** aus zwei Gründen: um Einmal- und Detailarbeiten wie Beschilderungen und gebogene Teile wie das abgebildete Schild herzustellen. Aber auch, weil der Platz in der Werk-

statt knapp war und die SmartBench sich leicht verstauen lässt.

12. Auch wenn die Jungs von Mastro Signs nicht so geizig wie der Grinch sind, war der erschwingliche Einstiegspreis der SmartBench doch ein wichtiges Kaufkriterium. Auch für geschwungene Formen, Buchstaben, Schilder und sonstige eher unregelmäßige Schnittpfade war die SmartBench genau die richtige Lösung.

Mehr Infos über die SmartBench, Shaper Origin und weitere CNC-Lösungen von sautershop finden Sie hier:

www.sautershop.de/CNC

YetiTool SmartBench - das CNC-Multitalent

Die SmartBench von YetiTool ist nicht nur eine mobile CNC Fräse, sondern die professionelle und vollwertige Antwort für Schreinereien mit begrenztem Platz und für alle privaten Holzwerker, die sich für eine effiziente und leicht zu bedienende CNC Lösung begeistern. Die SmartBench ist in drei Minuten aufgebaut und sofort betriebsbereit. In der gleichen Zeit ist die CNC-Fräse auch wieder abgebaut und fertig zum Verstauen. Eine echte Innovation für den professionellen Anspruch ohne Abstriche!

Beschreibung	Art. Nr.	Preis
SmartBench Precision Pro	YT-21321	8056,99 €
SmartBench Precision Pro Plus	YT-21327	9881,80 €
SmartBench Precision Pro X	YT-21542	11655,81 €
CAD/CAM Software	VE-VCARVE-PRO	799,00 €



SmartBench PRECISION PRO PLUS und PRECISION PRO X

Vorteile & Eigenschaften:

- Bearbeitungsflächen **2.500 x 1.250 mm** (Plattenformat)
- Yetipilot mit autonomer Geschwindigkeitssteuerung
- Max. Werkstückstärke von 152 mm
- Mafell Fräsmotor mit 1.000 W
- ER16-Spannzangensystem für maximale Flexibilität
- Farbiges Touchdisplay zur Maschinensteuerung
- Kreuzlinien-Laser zur perfekten Nullpunktbestimmung
- Integrierter Absaug Schlauch (Werkstattsauger wird benötigt)
- Precision Pro X mit 10,1" Touch-Pad und BigFoot Absaugung (Ø100 mm)





VOLLWERTIGE & FLEXIBLE 3-ACHS-CNC-FRÄSE

VCarve PRO

Wir empfehlen Vectric VCarve Pro als professionelle CAD/CAM Software.

Vorteile & Eigenschaften:

- Direkte Unterstützung des SmartBench-Befehlssatzes
- Bearbeitung von doppelseitigen Teilen
- Spezielle Fräswegerstellung für Schleppmesser
- Über 30 Stunden praxisnahe Tutorials und Anleitungen
- Formgetreue Verschachtelung
- Unterstützt diese 2D-Formate: DXF, DWG, EPS, AI, SKP, SVG etc.
- Importieren Sie 3D-Modelle direkt aus:
STL-, OBJ-, 3DM, 3D DXF-Dateien
- Benötigt Windows 7 oder höher

VCarve

PRO



CNC Stylus - machen Sie Ihre SmartBench zum 3-in-1-Multitool!

Vorteile & Eigenschaften:

- Flexible Werkzeugaufnahme dank ER25-System:
Alles von 7 - 16 mm kann genutzt werden
- Schneiden Sie verschiedene Materialien mit dem Schleppmesser
- Konstanter Druck auf das Werkstück durch frei gelagerten Werkzeughalter
- Hochwertiger, präzise gefertigter Aluminium-Körper
- Standard 43 mm-Eurohals ermöglicht den Einsatz auch in anderen CNCs

Beschreibung	Art. Nr.	Preis
CNC Stylus	YT-21168	373,49 €
Ersatzschleppmesser	YT-21167	20,71 €
Werkzeug-Kit	YT-21154	31,11 €

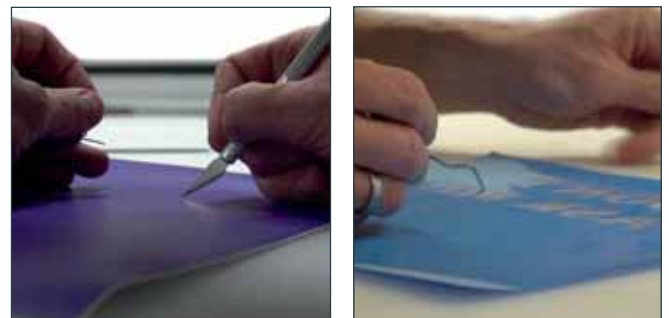

Zubehör

Vom passenden Absaugadapter über vibrationsresistente Einhandzwingen bis hin zu extra niedrigen Bankhaken zum Bearbeiten flacher Werkstücke:

Hier finden Sie passendes Zubehör für die CNC-Bearbeitung.

Beschreibung	Art. Nr.	Preis
Bankhaken (2 Stk.)	T-MFT-BD-SR-2PK	32,51 €
Stufenadapter für Saugschlauch	T-HOSE-BAY-STEP	23,84 €
Spann- & Anschlag-Set	SA-SM-FIX-KIT-BASIC	39,59 €



ER16 Spannzangen

ER16 Spannzangen zeichnen sich durch ihre besonders hohe Präzision und Langlebigkeit aus. Nicht nur dank der polierten Oberfläche erreichen sie **extreme Haltekräfte und Rundlaufgenauigkeiten von bis zu 5 µm**.

Die Spannzangen gibt es von **1 - 10 mm in jeweils 1 mm Abstufungen**. Die Spannüberbrückung beträgt jeweils 1 mm. Die 10 mm Spannzange kann also Fräser von 9 - 10 mm sicher halten. Lediglich bei Spannzangen ≤ 2 mm beträgt die Spannüberbrückung nur noch 0,5 mm.



Durchmesser	Art. Nr.	Preis
1 mm	AMB-41127	33,11 €
2 mm	AMB-41128	33,11 €
3 mm	AMB-41129	33,11 €
3,175 mm (1/8")	AMB-41130	33,11 €
4 mm	AMB-41131	33,11 €
5 mm	AMB-41132	33,11 €
6 mm	AMB-41133	33,11 €
6,35 mm (1/4")	AMB-41134	33,11 €
7 mm	AMB-41135	33,11 €
8 mm	AMB-40905	33,11 €
9 mm	AMB-41136	33,11 €
10 mm	AMB-41137	33,11 €

CNC Fräswerkzeuge

CNC Fräswerkzeuge sind speziell geeignet für CNC Maschinen und Anlagen in der Holzbearbeitung, auch CNC Fräse genannt. Generell gibt es beim CNC Fräsen einen großen Vorteil gegenüber dem manuellen Fräsen mit der Oberfräse, da es einen **kontinuierlichen Vorschub und gleichmäßige Kraftübertragung** während des Fräsvorgangs ermöglicht und man somit ein hin zu 100 Prozent genaues Ergebnis erzielt.



Schrupfräser VHM
(u. a. mit DIA-Beschichtung)

KLE-T344-080-RKD | 111,17 €



Spiralnutfräser VHM
(u. a. mit DIA-Beschichtung)

KLE-T156-080-RKD | 101,03 €



Kugelfräser VHM

AM-48422-K | 82,72 €



Spiralnutfräser

KLE-T152-080-RKD | 89,00 €



Gravurfräser

AM-45771-MK | 62,02 €



Planfräser

E-20427 | 152,20 €

Das umfangreiche Sortiment an CNC Fräsen finden Sie unter: <https://www.sautershop.de/cnc/cnc-fraeser/>

Shaper Origin

Handgeführte CNC-Fräsen in atemberaubender Präzision und Leichtigkeit.

Die Shaper Origin setzt Maßstäbe:

- Einfaches und intuitives Bedienen der Maschine
- Kreativität direkt an die Maschine übertragen
- Korrigiert automatisch den Fräsweg, keine Fehler möglich
- Enorm flexibel einsetzbar
- Ideal für das Einlassen von Intarsien, Beschlägen oder passgenauen Verbindungen

Beschreibung	Art. Nr.	Preis
Shaper Origin	SET-SO2-AKTION2	3796,10 €



Geniales Zubehör:

Finden Sie die Origin und ihr Zubehör direkt bei uns im Shop



Shaper Workstation

Spannvorrichtung zum effizienten Arbeiten mit der Origin

ST-SW1-AA	535,50 €
-----------	----------



Shaper Plate

Zum perfekten Einfräsen von Beschlägen, Einlegearbeiten uvm.

ST-SV1-AA	416,50 €
-----------	----------



Shaper Trace

Skizzieren, Scannen, Lösfräsen. In Sekunden von der Skizze zur Vektorgrafik

ST-SX1-AA	117,81 €
-----------	----------



Shaper Funk-Messschieber

Sendet präzise Messdaten per Knopfdruck an Origin oder andere Bluetooth®-Geräte

ST-SY1-CC1	202,30 €
------------	----------



Shaper Spannanzgen-Set

Ø3 mm, 6 mm, 8 mm, 1/8", 1/4" jeweils inklusive Überwurfmutter

ST-SG1-5CD	208,25 €
------------	----------



Shaper Messingverbinder-Set

Verhindert das Ausbreiten von Rissen in Oberflächen

ST-SJ2-B-5-2000X500	58,31 €
---------------------	---------

Vielseitige CNC-Fräsen für Einsteiger bis Profi

Die CNC-Portalfräsen des belgischen Start-Ups Mechanika runden unser Portfolio in der Kategorie CNC gekonnt ab. Für jeden Anwendertypus ist das Richtige dabei. Mit der EVO erforschen Neulinge am besten das riesige Spektrum der CNC-Landschaft. Mit der PRO-Serie steigt der technikaffine Holzwerker in die Profi-Welt der computergestützten Materialbearbeitung ein.

EVO



PRO



Für hohen Anspruch an Präzision und Ausdauer!



Beschreibung	EVO			PRO		
Größe S	630 x 630 mm			630 x 630 mm		
Größe M	630 x 1.030 mm			630 x 1.030 mm		
Größe L	1.030 x 1.030 mm			1.030 x 1.030 mm		
Spindel	1.050 W AMB oder 1.400 W AMB (ER16)			1.400 W AMB (ER16) oder 2.200 W Spindel (luftgekühlt)		
Fräsparameter	Standard-Fräsparameter (Weichholz)					
Vorschubgeschwindigkeit	2.500 mm/min			5.000 mm/min		
Zustelltiefe	3 mm			4 mm		
Spindeldrehzahl	17.000 U/min			18.000 U/min		
Software-Kompatibilität	Kompatibel mit gängiger CAD/CAM Software (z.B. Vectric VCarve Pro)					
Intuitive Bedienung	Dank Touchscreen und Tastatur mit Onboard Computer					
Größe	S	M	L	S	M	L
Art. Nr.	MEK-M00654	MEK-M00653	MEK-M00652	MEK-M00658	MEK-M00657	MEK-M00656
Preis	2645,54 €	3137,27 €	3530,66 €	5595,95 €	6382,73 €	7071,16 €

Zubehör

13,3 Zoll Touchscreen update



MEK-M01214

580,24 €

Umhausung Größe M



MEK-M00138

1367,02 €

Arbeitsplatte Größe M



MEK-M00223

176,04 €

Das umfangreiche Zubehör finden Sie unter: <https://www.sautershop.de/mechanika>

Mr. Beam II Dreamcut [S] und Dreamcut [X]



Schneiden und Gravieren - Mit dem Mr. Beam II Dreamcut [S]

Mr. Beam II ermöglicht auf einfachem Weg, eine Vielzahl an Materialien zu schneiden und zu gravieren. Der Lasercutter verfügt über ein eigenes WLAN, wodurch eine schnelle und kabellose Verbindung mit dem Laptop möglich ist. Ideal für Architekten, Modellbauer und CNC-Begeisterte. Dank der hohen Präzision und dem starken 5-Watt-Laser (Dreamcut [S]) bzw. 10-Watt-Laser (Dreamcut [X]), lassen sich problemlos auch kleinste Bauteile für Modelle aus Pappe, Kraftplex oder Sperrholz anfertigen. So lässt sich viel Zeit und Ärger ersparen.

Warum einen Mr. Beam II Dreamcut kaufen?

- Hocheffizienter 5 W oder 10 W-Kurzwellenlaser (Laserklasse I)
- Der erste in Deutschland CE-zertifizierte Lasercutter
- Erfüllt alle Sicherheitsauflagen
- Kann auch im Privatgebrauch benutzt werden
- Integrierte Kamera zur einfachen Platzierung von Designvorlagen
- Browserbasierte Plug and Play Software für Mac, Windows, Linux und Tablets (ohne Installation)
- Gebrauchsfertig montiert, einfach auspacken und loslegen

Material	Schneiden	Gravieren	Material	Schneiden	Gravieren
Sperrholz	bis 4 mm	+	Balsaholz	bis 5 mm	+
Leder	bis 1 mm	+	Kraftplex	bis 3 mm	+
Papier	+	+	Filz	bis 6 mm	+
Stoff / Textil	bis 3 mm	+	Graupappe	bis 1 mm	+
Leichtschäum	bis 6 mm	-	Acryl	-	farbabhängig
Karton	bis 5 mm	+	Latex	bis 1 mm	-



Mr. Beam II Dreamcut [S] mit AIR-Filter-System

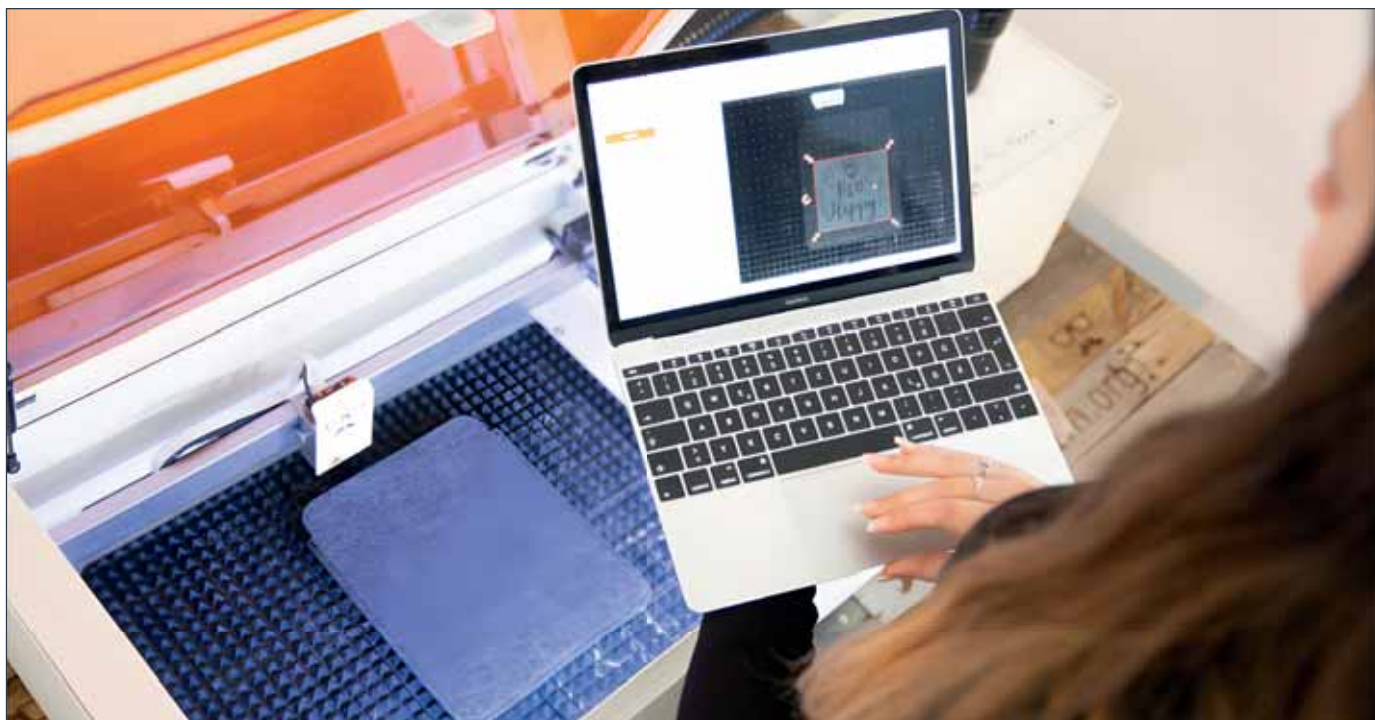

Durch die thermische Wirkung entsteht je nach Material mehr oder weniger Rauch. Während der Geruch beim Arbeiten mit Holz vielleicht noch an ein gemütliches Camping-Erlebnis erinnern lässt, sieht es mit anderen Materialien schon ganz anders aus und es werden unangenehme Gerüche frei. Außerdem werden während des Laserns feine Partikel freigesetzt, die zu gesundheitlichen Schäden führen können. Das passende Air-Filter-System bietet die einfache Lösung, um eine sichere und geruchsneutrale Umgebung zu gewährleisten.

Beschreibung	Art. Nr.	Preis
Mr. Beam II Dreamcut [S] inkl. Air Filter-System	MB-900-00010	3399,00 €
Mr. Beam II Dreamcut [S]	MB-900-00009	2985,00 €
Mr. Beam II Dreamcut [X] inkl. Air-Filter-System	MB-900-00013	3799,00 €

Auch für unterwegs und auf Messen immer sicher mit dabei. Mit dem Transport-Case passend für den Mr. Beam II können Sie Ihren Laser bequem und sicher überall mit hinnehmen. Passende Schaumeinlagen sichern Ihren Mr. Beam und alle Kleinteile wie Laserkopf, Kabel und Saugschlauch.



MB-AFS-007
590,00 €
Air Filter-System



MB-ACF-004
149,00 €
Ersatz-Aktivkohlefilter



MB-PF-005
19,90 €
Ersatz Hepa Vorfilter





+ Mehr als 1.800 Oberfräser mit metrischen Schäften
+ NEU: freud Fräser-Sortiment

	Fräser-Sets & Sortimente	82
	Spiralnutfräser	86
	Nutfräser	87
	T-Nutfräser	93
	Bündigfräser	94
	Planfräser	97
	Abrund- & Viertelstabfräser	98
	Halbstabfräser	102
	Fasefräser	102
	Hohlkehl- & Wasserrinnenfräser	104
	Kapillar- & V-Nutfräser	106
	Profilfräser	107
	Handlauf- & Tischkantenfräser	111
	Kugel- & Griffmuldenfräser	112
	Profil- & Konterprofilfräser / Nut- & Federfräser	113
	Abplattfräser	114
	Dübelfräser & Topfbandbohrer	116
	Falzfräser	117
	Verleimfräser	120
	Scheibennutfräser	121
	Zinkenfräser	123
	Kugellager	124



Welches Fräser-Material bei welcher Anwendung?



DIA bezeichnet Fräser mit polykristallinen Diamantpartikeln bestückten Schneiden.

Anwendung: Spanplatten, MDF, Hartfaserplatten, Laminate, Furnier und Mineralwerkstoffe.

Vorteil: Höchste Standzeiten.



HW (HM) steht für Hartmetall, einem Gemisch aus Wolframcarbid und Cobalt.

Anwendung: Für alle Bereiche der Holzbearbeitung, einschließlich Plattenwerkstoffe und Kunststoffe.

Vorteil: Sauberes Ergebnis, hohe Standzeit.



VHW (VHM) sind in erster Linie Spiralfräser. Hier besteht der gesamte Fräser aus Vollhartmetall.

Anwendung: Für Arbeiten, bei denen es auf äußerst feine Schnittkanten ankommt, ansonsten ist die Anwendung wie bei HW (HM) Fräsern.



HSS, auch HS genannt, ist ein legierter Werkzeugstahl.

Anwendung: Ideal bei Weichholz, Kunststoff oder Alu.

Vorteil: Äußerst sauber.

Nachteil: Geringe Lebensdauer.

Spezialität Bohrschneide

Extra eingesetzte Bohrschneiden aus Hartmetall.

Empfohlene Anwendung: Häufiges Einbohren bei härterem Material. Für maximale Präzision und Standzeit.



Angeschliffene Bohrschneiden/Bohrspitzen eignen sich ebenfalls gut zum „Eintauchen/Einbohren“, allerdings bei etwas höherem Verschleiß.



Unsere Fräswerkzeuge

Mit über 3.000 unterschiedlichen Typen, Formen und Größen an Fräsern für die Holzbearbeitung, auch Schaftfräser oder Oberfräser genannt, bieten wir ein reichhaltiges Sortiment für die Handoberfräse.



Besondere Bedeutung messen wir der Qualität von Material und Verarbeitung unserer Fräswerkzeuge bei. Egal ob von der Marke ENT, FESTOOL, TITMAN, TREND, Klein Sistemi oder Freud. Sie können sich auf die professionelle Qualität unserer Partner verlassen.



Alle unsere Fräswerkzeuge sind nach der allgemein verbindlichen EU-Norm EN 847-1 und -2 gefertigt. Eine sichere Handhabung ist daher garantiert. Für Details und die richtige Anwendung beachten Sie bitte die Produktbeschreibungen.



Unsere Qualitäten

Unsere Qualität der klassischen Fräswerkzeuge orientiert sich grundsätzlich am hohen Anspruch qualitätsbewusster Anwender, ist verschleißfest und professionell tauglich für Handwerk bis Industrie. Vor allem beim Entstehen sauberer Schnittkanten und in der Lebensdauer macht sich dieses „Mehr“ deutlich bemerkbar.



Industrial - Premium-Qualität der höchsten Stufe, verschleißfest und für extreme Bedingungen geeignet oder speziell für die CNC-Bearbeitung, finden Sie ebenfalls in unseren Reihen und von unterschiedlicher Herkunft. Beachten Sie hierzu explizite Hinweise, wie bei unseren Diamantfräsern, oder fragen Sie diese direkt per Mail oder telefonisch bei uns an.

Fräser nicht gefunden?

Sie benötigen eine andere, bestimmte Form oder Größe? In unserem Onlineshop auf www.sautershop.de finden Sie weitere über 1.000 Oberfräser mit anderen, auch zölligen Schaftdurchmessern von 3 bis 12,7 mm.



Oder rufen Sie uns an, wir beraten Sie gerne auch telefonisch unter der Festnetznummer +49 (0) 8152 92898-0

Abkürzungsverzeichnis



Abkürzung	Erläuterung
D	Durchmesser
E	Winkel
GL	Gesamtlänge
H	Höhe
L	Länge
M	Zahnabstand
NL	Nutzlänge
R	Radius
S	Schaftdurchmesser
SL	Schaftlänge
T	Profiltiefe
Z	Anzahl der Schneiden

Empfohlene Drehzahl

Fräserkopf-Ø in mm	Empfohlene Drehzahl max.
1,2 - 24	28.000 U/Min.
25 - 30	24.000 U/Min.
31 - 50	18.000 U/Min.
51 - 67	16.000 U/Min.
68 - 86	12.000 U/Min.

Sicherheitshinweise & Pflegetipps

Werkzeugaufnahme/Fräsereinspannung: Achten Sie darauf, dass die verwendete Spannzange zum Schaftdurchmesser des Fräasers passt. Spannen Sie den Fräser bis zur Markierung oder mindestens 3/4 der Schaftlänge ein.

Reduzierhülsen/Spannzangen: Wir empfehlen hochwertige, mehrfach geschlitzte Spannzangen, um einen vibrationsfreien Lauf des Fräasers bei dauerhaftem Arbeiten zu gewährleisten. Reduzierhülsen empfehlen wir nur für den sporadischen Einsatz. Vor dem Einsetzen in die Motorspindel die Spannzange immer in die Überwurfmutter einrasten, um ein Verklemmen und Verkeilen zu verhindern.

Fräserverlängerungen: Zur Verlängerung der Fräshöhe, jedoch nur im stationären Einsatz erlaubt. Es gibt sie mit verschiedenen Schaftgrößen und mit unterschiedlich großen Spannzangen.

Gegenlauf/Gleichlauf: Der Fräsvorschub muss immer gegenläufig zur Drehrichtung des Fräasers sein. Fräsen Sie niemals im Gleichlauf, ausgenommen beim Einsatzfräsen mit geeignetem Rückschlagstopp.

Frästiefen: Fräsen Sie größere Tiefen in mehreren Schritten. Das verlängert die Lebensdauer der Werkzeuge, sorgt für ein besseres Fräsergebnis und minimiert das Risiko.

Geschwindigkeit/Drehzahl: Überschreiten Sie niemals empfohlene maximale Drehgeschwindigkeiten, wie sie auf dem Fräserschaft, Verpackung oder Anleitung benannt ist.

Nachschärfen: Verwenden Sie ausschließlich scharfe, intakte und hochwertige Fräswerkzeuge. Suchen Sie bei Bedarf einen entsprechenden Schärfdienst auf, um Nachbesserungen durchführen zu lassen. Ungeeignete, mangelhafte oder stumpfe Fräswerkzeuge stellen ein erhöhtes Sicherheitsrisiko dar.

Fräserpflege: Zur Verlängerung der Lebensdauer und Standzeit eines Fräasers empfehlen wir die Tipps und Tricks unter www.sautershop.de.

Unsere Partner für professionelle Fräserwerkzeuge



Für alle Artikel: E- ...



Für alle Artikel: T- ...



Für alle Artikel: KLE- ...



Für alle Artikel: I- ...



Für alle Artikel: TI- ...



Für alle Artikel: AM- ...



Für alle Artikel: FR- ...

12 bis 30-teilige HW (HM) Fräser-Sets - Schaft 8 mm

Mehrteilige, hochwertige Fräser-Sets in HW-Qualität, Schaft 8 mm, Schaftlänge 32 mm. Verpackt in exklusiver Kunststoffverpackung oder dekorativer Holzkassette. Die innovative und stabile Verpackung schützt die Werkzeuge optimal vor Beschädigungen. Alle Fräser sind übersichtlich angeordnet und passgenau in ihrer Halterung untergebracht. Für schnellen Zugang zum Fräser und präzises Arbeiten in der Werkstatt. Das hochwertige Fräser-Set für den ambitionierten Einsteiger in die Holzbearbeitung.

Inhalt 12-teiliges-Set:

- Nutfräser: Ø8 x 20 mm, Ø12 x 20 mm, Ø16 x 20 mm
- V-Nutfräser: 90° / Ø12,7
- Hohlkehlfräser: R6 / Ø12 mm
- Hohlkehlfräser mit Kugellager: R6 / Ø21,5 mm
- Bündigfräser mit Kugellager: Ø12,7 x 25,4 mm
- Abrundfräser mit Kugellager: R6, R10
- Zinkenfräser: Ø14,3 / 14°
- Römischer Profilfräser: R4
- Fasefräser mit Kugellager: 45°

Inhalt	Art. Nr.	Preis
Set in Kunststoffkassette	E-09012	99,95 €
Set in Holzkassette	E-09012HKB	117,51 €
Set EDITION PLUS	E-09012PLUS	119,95 €



Vorteile EDITION PLUS-Set:

- 4 Nutfräser: (+ Ø20 mm Nutfräser)
- Nutfräser sind mit Bohrschneide gefertigt (Z2+1), um auch in Hartholz einbohren zu können
- Lasergravierte Tiefenskalierung für exaktes Arbeiten

Inhalt 22-teiliges-Set:

- Nutfräser: Ø6 x 20 mm, Ø8 x 20 mm, Ø10 x 20 mm, Ø12 x 20 mm, Ø16 x 20 mm, Ø20 x 20 mm
- Abrundfräser: R5
- Abrundfräser mit Kugellager: R5, R8
- Hohlkehlfräser: R4, R6
- Hohlkehlfräser mit Kugellager: R5, R8
- V-Nutfräser: 60°, 90°
- Bündigfräser mit Kugellager: Ø12,7 x 25,4 mm
- Zinkenfräser: Ø14,3 / 14°
- Römischer Profilfräser: R4
- Fasefräser mit Kugellager: 22°, 45°
- Falzfräser mit Kugellager Falz: 9,5 mm
- Halbstabfräser mit Kugellager: R3,2

Inhalt	Art. Nr.	Preis
Set in Kunststoffkassette	E-09022	185,21 €
Set in Holzkassette	E-09022HKB	200,85 €



Inhalt 30-teiliges-Set:

- Nutfräser: Ø5 x 20 mm, Ø8 x 20 mm, Ø10 x 20 mm, Ø12 x 20 mm, Ø16 x 20 mm, Ø20 x 20 mm
- Bündigfräser mit Kugellager: Ø9,5 x 12,7 mm, Ø12,7 x 25,4 mm
- Abrundfräser mit Kugellager: R3, R5, R6,35
- Hohlkehlfräser: R4, R6
- Hohlkehlfräser mit Kugellager: R3, R5, R6,35
- Wasserrinnenfräser: R3
- Kugelfräser: Ø12,7 mm
- V-Nutfräser: 60°, 90°
- Zinkenfräser: Ø14,3 / 14°
- Römischer Profilfräser: R4
- Fasefräser mit Kugellager: 15°, 45°
- Fase-Bündigfräser: 30°
- Karniesnutenfräser: R2
- Viertelstabfräser: R4
- Nutenprofilfräser: R2
- Ausstech- und Kopierfräser: Ø8 mm / 19 mm
- Scheibennutfräser mit Kugellager: NL 5 mm

Inhalt	Art. Nr.	Preis
Set in Kunststoffkassette	E-09030	222,59 €



6-teiliges Abrund- und Viertelstabfräser-Set HW (HM) mit 6 zusätzlichen Kugellagern

8 mm Schaft

6-teiliges **Abrundfräser**-Set in HW-Qualität mit Kugellager. Das optimale Set für umfangreiches Abrunden von Holz. Die Fräser sind in einer schönen Holzkassette verpackt. Mit 6 zusätzlichen mitgelieferten Kugellagern lassen sich die Abrundfräser zu Viertelstabfräser ummontieren.



Artikel	R	SL	Art. Nr.	Preis
Abrundfräser-Set	R2/R3/R4/R6/R8/R10	32	E-09001	99,28 €

Scheibennutfräser-Set

8 mm Schaft

Set mit 5 wechselbaren Scheibennutfräsern, passendem Aufnahmebohrer (S8) und 4 unterschiedlich großen Kugellagern.

Inhalt:

- Scheibennutfräser Ø47 mm mit NL: 2 - 3 - 4 - 5 - 6 mm
- Aufnahmebohrer Schaft 8
- Kugellager mit Ø22 - 26 - 28 - 30 mm



Artikel	Art. Nr.	Preis
Scheibennutfräser-Set	E-09070	203,85 €

6-teiliges Nutfräser-Set HW (HM)

8 mm Schaft

6-teiliges **Nutfräser**-Set in HW-Qualität mit Kugellager und angeschliffener Grundschniede. Die angeschliffene Grundschniede eignet sich für gelegentliches Einbohren in Weichholz. Die Fräser sind in einer schönen Holzkassette verpackt. Für Hartholz empfehlen wir Fräser mit HW-Bohrschneide.



Artikel	D	NL	SL	Art. Nr.	Preis
Nutfräser-Set	6/8/10/12/16/20	20	32	E-09006	78,59 €

6-teiliges Nutfräser-Set HW (HM) mit HW-Bohrschneide

8 mm Schaft

6-teiliges **Nutfräser**-Set in kurzer (E-09007) und langer (E-09010) Ausführung mit HW-Bohrschneide.

Die langen Fräser besitzen eine Nutzlänge von 30 mm und eine Gesamtlänge von 90 mm und können somit auch für größere Arbeitstiefen eingesetzt werden. Zum Einbohren in Weich- und Hartholz. Verpackt in dekorativer und exklusiver Holzkassette.



E-09007

E-09010

D	NL	GL	SL	Art. Nr.	Preis
6/8/10/12/16/20	20	54	32	E-09007	93,08 €
8/10/12/16/18/20	30	90	58	E-09010	134,48 €

Fräser-Set für geschweiftes Fügen

8 mm Schaft

Hochwertiges, exklusives **Kopierfräser**-Set in HW-Qualität zum geschweiften Fügen mit drei aufeinander abgestimmten Werkzeugen. Mit diesem Set erstellen Sie geschwungene Holzteile und fügen diese mit Hilfe von zuvor erstellten Arbeitsschablonen aneinander. Das Set besteht aus einem Bündigfräser und zwei Nut- und Bündigfräsern, wovon ein Fräser mit übermäßigem Kugellager (Ø22 mm) ausgestattet ist.



Art. Nr.	Preis
E-09040	134,48 €

Inhalt (Einzelfräser):	D	NL	Ø KL	Art. Nr.	Preis
Bündigfräser mit Kugellager	6	19	6	E-13579	38,85 €
Nut- und Bündigfräser mit KL	16	32	16	E-11657	62,42 €
Nut- und Bündigfräser mit KL	10	25	22	E-11661	53,45 €

3-teiliges Profil-, Konterprofil-, Abplattfräser-Set HW (HM)

8 mm Schaft

Fräser-Set in HW-Qualität mit drei aufeinander abgestimmten Werkzeugen. Der Profil- und der Konterprofilfräser sind fest eingestellt, sodass diese, einmal auf der Maschine und/oder dem Frästisch justiert, weder in der Höhe, noch in der Tiefe verstellt werden müssen.

Technische Daten:

- Profil- und Konterprofilfräser: Ø41 mm
- Abplattfräser: Ø49 mm (passend für die Fräsöffnung)
- Nutbreite für die Füllung: 6,35 mm
- Tiefe des Profils: 9,5 mm



Artikel	SL	Art. Nr.	Preis
Profil-/Konterprofil-/Abplattfräser-Set	32	E-09008	196,60 €

3-teiliges, römisches Konterprofilfräser-Set HW (HM)

8 mm Schaft



3-teiliges HM-**Profil-Fräser**-Set mit passendem **Abplattfräser** in dekorativer Holzkassette. Der Konterprofilfräser muss zum Fräsen des Konterprofils nicht umgebaut bzw. umgesteckt werden, sondern nur in der Höhe im Frästisch verändert werden. Vorteile sind Zeitersparnis und vor allem Präzision.



Art. Nr.	Preis
T-CR-PDS1X8MMTC	179,99 €

Inhalt	D	R	NL	SL
Profilfräser	41	4	17	37
Abplattfräser	50	12	16	37



T-Nutfräser-Sets von ENT

Hochwertige T-Nutfräser von ENT zum Fräsen von Nuten für alle gängigen metrischen M-Gewindeschrauben M5 bis M12. Alle Fräser sind auch einzeln erhältlich, siehe auf Seite 93.

T-Nutfräser Set 3-teilig M5 / M6 / M8



Inhalt T-Nutfräser:

- M5 (Art. Nr. E-17735)
- M6 (Art. Nr. E-17736)
- M8 (Art. Nr. E-17738)

Art. Nr.	Preis
E-09003	69,90 €

T-Nutfräser Set 4-teilig: M5/M6/M8/M10



Inhalt T-Nutfräser:

- M5 (Art. Nr. E-17735)
- M6 (Art. Nr. E-17736)
- M8 (Art. Nr. E-17738)
- M10 (Art. Nr. E-17740)

Art. Nr.	Preis
E-09045	144,85 €

T-Nutfräser Set 4-teilig: M6/M8/M10/M12



Inhalt T-Nutfräser:

- M6 (Art. Nr. E-17736)
- M8 (Art. Nr. E-17738)
- M10 (Art. Nr. E-17740)
- M12 (Art. Nr. E-17742)

Art. Nr.	Preis
E-09046	155,20 €

T-Nutfräser Set 2-teilig: M10/M12



Inhalt T-Nutfräser:

- M10 (Art. Nr. E-17740)
- M12 (Art. Nr. E-17742)

Art. Nr.	Preis
E-09047	78,59 €

T-Nutfräser Set 5-teilig: M5/M6/M8/M10/M12



Inhalt T-Nutfräser:

- M5 (Art. Nr. E-17735)
- M6 (Art. Nr. E-17736)
- M8 (Art. Nr. E-17738)
- M10 (Art. Nr. E-17740)
- M12 (Art. Nr. E-17742)

Art. Nr.	Preis
E-09055	171,75 €

DUALCUT Spiralnutfräser VHW (VHM)



Der Fräser mit geschliffener Spirale garantiert einen optimalen Spanauswurf. Die spiralförmig geschliffene Schneide erzeugt beim DUALCUT einen sowohl ziehenden Schnitt (Linksdrall) als auch einen schnelleren Durchzug (Rechtsdrall). Der Linksdrall der Fräserschneiden bewirkt eine saubere Nutkante, der Rechtsdrall einen sauberen Nutgrund. Der DUALCUT ist somit der perfekte 2in1-Spiralnutfräser.



D	NL	S	SL	GL	Art. Nr.	Preis
8	32	8	48	80	I-C19008011	94,94 €
8	32	8		80	KLE-T156-081-R	84,88 €
12	42	12	48	90	I-C19012011	158,31 €

Spiralnutfräser VHW (VHM)



Fräser mit geschliffener Spirale garantieren einen besseren Spanauswurf. Die spiralförmig geschliffene Schneide erzeugt entweder einen ziehenden Schnitt (Linksdrall) oder einen schnelleren Durchzug (Rechtsdrall). Der Linksdrall der Fräserschneiden bewirkt eine saubere Nutkante, der Rechtsdrall einen sauberen Nutgrund.

Hinweis: Spiralnutfräser von ENT (E-....) mit höherer Standzeit.

mit Rechtsdrall

D	NL	S	GL	Art. Nr.	Preis
3	12	8	60	KLE-T162-030-R	44,32 €
3	12	8	60	E-10020	58,26 €
4	14	8	60	KLE-T162-040-R	44,32 €
4	15	8	60	E-10022	58,26 €
5	17	8	60	KLE-T162-050-R	43,53 €
5	17	8	60	E-10024	58,26 €
6	22	8	70	KLE-T162-060-R	44,24 €
6	22	8	70	E-10026	61,51 €
7	32	8	80	KLE-T162-070-R	60,55 €
8	22	8	80	KLE-T142-080-R	48,86 €
8	22	8	70	E-10028	70,34 €
8	32	8	80	E-10030	74,03 €
8	35	8	80	KLE-T142-081-R	58,74 €
8	42	8	90	E-10031	87,36 €
10	35	8	80	E-10032	135,52 €

mit Linksdrall

D	NL	S	GL	Art. Nr.	Preis
3	12	8	60	KLE-T163-030-R	44,32 €
4	14	8	60	KLE-T163-040-R	44,32 €
5	17	8	60	KLE-T163-050-R	43,53 €
6	22	8	70	KLE-T163-060-R	44,24 €
7	32	8	80	KLE-T163-070-R	60,55 €
8	22	8	80	KLE-T152-080-R	48,86 €
8	25	8	63	T-S55-06LHX8MMSTC	56,28 €
8	35	8	80	KLE-T152-081-R	58,74 €

Spiralnutfräser DIA® PERFORMANCE



Innovative Spiralnutfräser mit einer Diamantbeschichtung für eine 4- bis 5-fach höhere Standzeit im Vergleich zu konventionellen VHM-Fräsern. DIA® PERFORMANCE Spiralnutfräser sind 3-5 mal nachschärfbar. Besonders geeignet und beliebt in CNC-Maschinen im Dauerbetrieb.



D	NL	S	GL	Z	Art. Nr.	Preis
8	22	8	80	2	KLE-T142-080-RKD	89,00 €
8	35	8	80	2	KLE-T142-081-RKD	93,21 €
8	35	8	80	3	KLE-T143-081-RKD	100,06 €
12	45	12	100	2	KLE-T142-121-RKD	139,68 €
12	45	12	100	3	KLE-T143-121-RKD	151,39 €

Nutfräser HW (HM) Schaft 8 mm Z1



Dieser einschneidige Nutfräser ist speziell für schnelle Vorschübe geeignet, wenn die Nutkanten nicht zwingend ausrissfrei sein müssen. Besonders geeignet ist der Fräser zum Nuten, Falzen, Langlochfräsen und Bohren.



8 mm Schaft

D	NL	GL	S	SL	Art. Nr.	Preis
2	6	43	8	32	E-10350	28,10 € *
3	8	46	8	32	E-10040	17,73 €
3	12,7	51	8	32	E-10042	20,04 €
4	10	48	8	32	E-10044	20,59 €
5	12,7	50	8	32	E-10046	21,13 €
6	19	55	8	32	E-10050	21,86 €

*VHM-Schneide in Schaft eingelötet

Wendeplatten-Nutfräser HW (HM) Z1+1 mit Bohrschneide



Wendeplatten-Nutfräser mit einer achsparallelen Umfangschneide und einer Wendeplatten-Bohrschneide mit Achswinkel für sauberes Nuten. Hervorragende Eigenschaften auch beim Eintauchen in Hartholz und Plattenwerkstoffe.



ENT:

D	NL	S	GL	Art. Nr.	Preis
16	30	12	82	E-20180	158,83 €
18	30	12	82	E-20181	158,83 €
20	30	12	82	E-20182	158,83 €

Ersatzmesser:

Für ENT-Typ	D	Für Material	Art. Nr.	Preis
E-20180, E-20181	16	universal	E-00500	7,10 €
E-20182	18	universal	E-00501	10,29 €
E-20182	20	universal	E-00511	6,46 €

IGM Professional:

D	NL	S	GL	Art. Nr.	Preis
16	28,3	8		I-F044-16381	83,93 €
16	28,3	12		I-F044-16321	83,93 €
16	48,3	12		I-F044-16521	98,50 €

Ersatzmesser:

Für IGM-Typ	NL	Für Material	Art. Nr.	Preis
I-F044	28,3	universal	I-N017-29545	13,80 €
I-F044	28,3	Spanplatte MDF	I-N017-29515	29,43 €
I-F044	48,3	universal	I-N017-49545	21,71 €
I-F044	48,3	Spanplatte MDF	I-N017-49515	39,41 €
I-F044	7,5	Universal	I-N011-07545	3,20 €

Wendeplatten-Nutfräser HW (HM) Z1



Einschneidiger Wendeplatten-Nutfräser zum Fräsen/Einbohren. Der Nutfräser ist ausgestattet mit einem nachschärfbaren Wendemesser. Der Durchmesser bleibt immer konstant und daher ist das Werkzeug immer einsatzbereit.



ENT:

D	NL	S	GL	Art. Nr.	Preis
8	20	8	63	E-20040	107,60 €
8	20	12	63	E-20080	107,60 €
10	20	8	63	E-20041	107,60 €
10	20	12	63	E-20081	107,60 €
12	20	8	63	E-20042	107,60 €
12	20	12	63	E-20082	107,60 €
14	30	12	74	E-20083	118,52 €
14	50	12	94	E-20084	156,12 €
15	30	8	74	E-20045	120,30 €
15	30	12	74	E-20085	120,30 €
16	30	8	74	E-20046	120,30 €
16	30	12	74	E-20086	120,30 €
16	50	12	94	E-20087	156,12 €
18	30	8	74	E-20048	139,97 €
18	30	12	74	E-20088	139,97 €
18	50	12	94	E-20089	156,12 €
20	30	8	74	E-20050	139,97 €
20	30	12	74	E-20090	139,97 €
20	50	12	94	E-20091	156,12 €
22	30	8	74	E-20052	139,85 € *
22	30	12	74	E-20092	139,97 € *

* Hinweis: Ø22 mm ist nicht zum Einbohren geeignet.

Ersatzmesser:

Für ENT-Typ	NL	Für Material	Art. Nr.	Preis
Für NL=20	20	universal	E-00300	16,29 €
Für NL=30	30	universal	E-00301	18,00 €
Für NL=50	50	universal	E-00302	21,36 €

Fortsetzung WPL Nutfräser Z1 auf der nächsten Seite.



IGM Professional:

D	NL	S	GL	Art. Nr.	Preis
8	20	8		I-F041-08081	69,92 €
8	20	12		I-F041-08021	75,08 €
10	30	8		I-F041-10081	69,92 €
10	30	12		I-F041-10021	72,48 €
12	30	8		I-F041-12081	77,64 €
12	30	12		I-F041-12021	77,64 €
12	50	12		I-F041-12521	103,78 €
14	30	8		I-F041-14081	81,02 €
14	50	12	102	I-F047-14521	68,58 €
16	50	12	102	I-F047-16521	72,41 €

Ersatzmesser:

Für IGM-Typ	NL	Für Material	Art. Nr.	Preis
I-F041	20	universal	I-N010-20441	8,58 €
I-F041	30	universal	I-N010-30041	11,20 €
I-F041	30	Spanplatte MDF	I-N010-30011	9,94 €
I-F041	50	universal	I-N010-50041	10,66 €
I-F041	50	Spanplatte MDF	I-N010-50041	10,66 €
I-F047	50	universal	I-N012-50045	18,21 €
I-F047	50	Spanplatte MDF	I-N012-50015	20,18 €



TITMAN Professional:

D	NL	S	GL	Art. Nr.	Preis
12	30	8	80	TI-H1230-8RT	131,46 €
12	30	8	110	TI-H1230-110-8RT	143,44 €
12,7	50	12	100	TI-H122RTL-12	132,91 €
14	50	12	100	TI-H14RTL-12	174,88 €
15	30	8	80	TI-H1530-8RT	159,86 €
16	50	12	100	TI-H16RTL-12	177,62 €

Ersatzmesser:

Für TITMAN-Typ	NL	Für Material	Art. Nr.	Preis
TI-H1230	30	universal	TI-L308	9,27 €
TI-H122RTL	50	universal	TI-L509	13,72 €
TI-H14RTL	50	universal	TI-L509	13,72 €
TI-H1530	30	universal	TI-L309	9,28 €
TI-H16RTL	30	universal	TI-L50-4	14,74 €

Nutfräser HW (HM) Schaft 6 mm Z2

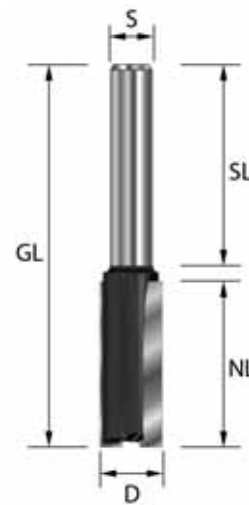

Zweischneidiger Nutfräser zum Nuten, Falzen, Langlochfräsen und Bohren (grund- und flankenschneidend). Der Nutfräser sorgt für ausrissfreie Kanten und ist bedingt geeignet zum Einbohren (z.B. in Weichholz).

Zum Einbohren empfehlen wir die Nutfräser mit HW-Bohrschneide (Z = 2+1).



6 mm Schaft



D	NL	GL	S	SL	Art. Nr.	Preis
2	6	43	6	32	E-10200	28,10 € *
3	8	45	6	32	E-10202	29,65 € *
4	12	57	6	32	E-10204	33,94 € *
5	12	48	6	32	E-10206	29,07 €
5	16	52	6	32	E-10207	29,25 €
5	20	65	6	32	E-10208	51,21 € *
6	19	55	6	32	E-10211	29,65 €
6	25	61	6	32	E-10213	30,80 €
8	20	52	6	32	E-10215	31,33 €
8	30	62	6	32	E-10217	33,94 €
9	20	53	6	32	TI-M920-6	52,92 € **
10	20	52	6	32	E-10220	31,33 €
10	30	62	6	32	E-10222	33,94 €
12	32	64	6	32	E-10226	33,94 €
13	20	53	6	32	TI-M1320-6	61,34 € **
14	30	62	6	32	E-10237	35,62 €
15	20	52	6	32	E-10240	34,75 €
16	20	52	6	32	E-10246	34,75 €
18	20	52	6	32	E-10252	35,43 €
18	30	62	6	32	E-10254	37,00 €
20	20	52	6	32	E-10264	36,19 €
24	20	52	6	32	E-10270	41,84 €

* Einschneidig; VHM-Schneide in Schaft eingelötet

** Nutfräser mit HW-Bohrschneide (Z2+1)

Nutfräser HW (HM) Schaft 8 mm Z2

Zweischneidiger Nutfräser zum Nuten, Falzen, Langlochfräsen und Bohren (grund- und flankenschneidend). Der Nutfräser sorgt für ausrissfreie Kanten und ist bedingt geeignet zum Einbohren (z.B. in Weichholz). Zum Einbohren empfehlen wir die Nutfräser mit HW-Bohrschneide (Z = 2+1).



D	NL	GL	S	SL	Art. Nr.	Preis
3	9,5	41	8	32	T-C001AX8MMTC	23,68 €
3,2	12,7	43	8	40	T-TR01X8MMTC	35,08 €
4	11	42	8	40	T-TR02X8MMTC	35,08 €
4	15,8	50	8	35	FR-04-10108P	32,37 €
5	12	50	8	32	E-10356	29,07 €
5	16	53	8	32	E-10357	29,25 €
6	16	51	8	35	FR-04-11408P	30,11 €
6	19	55	8	32	E-10361	29,65 €
6	25	61	8	32	E-10363	30,80 €
6,3	16	56	8	40	T-TRO5X8MMTC	31,36 €
6,3	25,4	66	8	40	T-C008X8MMTC	25,05 €
7	25,4	63,5	8	38	FR-04-11208P	24,75 €
8	20	55	8	32	E-10365	31,33 €
8	25	58	8	32	T-C012AX8MMTC	25,05 €
8	30	65	8	32	E-10367	33,94 €
9	25	63	8	38	FR-04-12408P	25,29 €
10	20	52	8	32	E-10370	31,33 €
10	30	62	8	32	E-10372	33,94 €
10	31,8	69	8	37,2	FR-MM-11008P	26,78 €
12	20	52	8	32	E-10374	31,33 €
12	32	64	8	32	E-10376	33,94 €
12	38	70	8	32	E-10377	34,46 €
12	50	82	8	32	E-10378	38,85 €
12,55	25,4	57	8	32	T-C021AX8MMTC	32,21 €

D	NL	GL	S	SL	Art. Nr.	Preis
12,7	12,5	50,8	8	38,3	FR-16-10008P	19,87 €
12,7	32	65	8	32	T-C022X8MMTC	33,40 €
14	20	52	8	32	E-10386	32,64 €
14	25	58	8	32	T-C023BX8MMTC	33,40 €
14	30	62	8	32	E-10387	35,62 €
15	20	52	8	32	E-10390	34,75 €
15	30	57	8	32	E-10392	38,01 €
15	32	68	8	36	FR-04-14708P	28,74 €
16	20	52	8	32	E-10396	34,75 €
16	32	64	8	32	E-10398	38,01 €
16	38	70	8	32	E-10399	41,15 €
16	50	82	8	32	E-10400	51,65 €
17	19	51	8	32	KLE-C101-170-R	40,00 €
18	20	52	8	32	E-10402	35,43 €
19	12,5	50,8	8	38,3	FR-16-10408P	22,73 €
20	20	52	8	32	E-10414	36,19 €
20	30	62	8	32	E-10415	39,33 €
22	20	52	8	32	E-10416	38,15 €
22	30	62	8	32	E-10418	43,01 €
24	20	52	8	32	E-10420	41,84 €
24	20	52	8	32	FR-04-15808P	36,65 €
25	20	52	8	32	E-10421	43,53 €
25	30	62	8	32	E-10423	48,08 €

Nutfräser HW (HM) Schaft 12 mm Z2

Zweischneidige Nutfräser zum Nuten, Falzen, Langlochfräsen und Bohren (grund- und flankenschneidend). Diese Nutfräser sorgen für ausrissfreie Kanten und sind bedingt geeignet zum Einbohren (z.B. in Weichholz). Zum Einbohren empfehlen wir die Nutfräser mit HW-Bohrschneide (Z = 2+1).

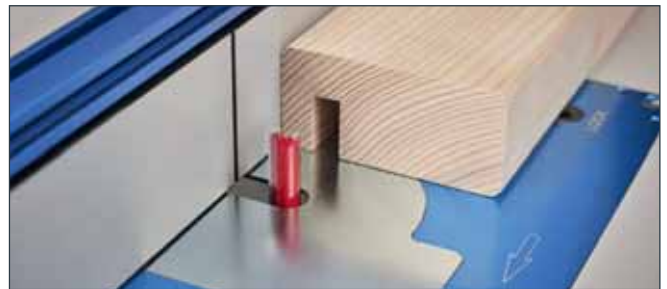
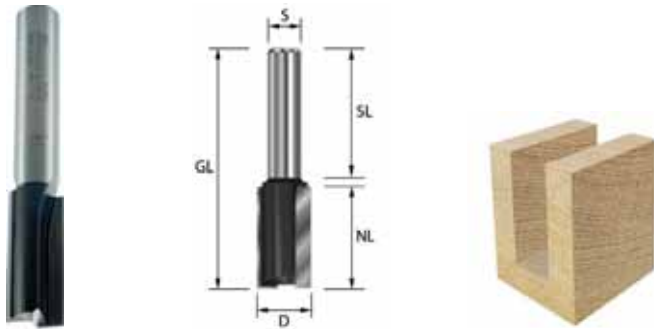

D	NL	GL	S	SL	Art. Nr.	Preis
3	8	52	12	40	E-10502	29,65 €
4	12	58	12	40	E-10504	33,94 €
5	12	61	12	40	E-10506	29,07 €
5	16	65	12	40	E-10507	29,25 €
5	20	66	12	40	E-10508	51,21 €
6	19	64	12	45	FR-12-09912P	34,09 €
6	25	73	12	40	E-10513	30,80 €
8	20	67	12	40	E-10515	31,33 €
8	30	77	12	40	E-10517	33,94 €
9	31,8	76	12	40	FR-12-11012P	28,20 €
10	20	66	12	40	E-10520	31,33 €
10	30	76	12	40	E-10522	33,94 €
10	31,8	76	12	44,6	FR-12-11212P	28,56 €
12	20	64	12	40	E-10524	31,33 €
12	32	76	12	40	E-10526	33,94 €
12	38	82	12	40	E-10527	34,46 €
12	50	93	12	40	T-C200DX12MMTC	47,33 €
12	50	94	12	40	E-10528	38,85 €

D	NL	GL	S	SL	Art. Nr.	Preis
12	63	115	12	40	T-TR37X12MMTC	63,64 €
12,7	50	92	12	40	T-TR17DX12MMTC	55,94 €
12,7	63	103	12	40	T-TR18X12MMTC	62,06 €
13	25,4	66,7	12	41,3	FR-12-11612P	28,38 €
14	30	72	12	40	E-10537	35,62 €
15	20	60	12	40	E-10540	34,75 €
16	20	60	12	40	E-10546	34,75 €
16	32	72	12	40	E-10548	38,01 €
16	50	90	12	40	E-10550	51,65 €
16	60	110	12	50	FR-17-10112P	101,63 €
18	30	70	12	40	E-10554	37,00 €
20	20	60	12	40	E-10564	36,19 €
20	30	70	12	40	E-10565	39,33 €
22	20	60	12	40	E-10566	38,15 €
22	30	70	12	40	E-10568	43,01 €
24	20	60	12	40	E-10570	41,84 €
25	20	60	12	40	E-10571	43,53 €
25	30	70	12	40	E-10573	48,08 €

Wendeplatten-Nutfräser HW (HM) Z2



IGM:

D	NL	S	Art. Nr.	Preis
16	28,3	8	I-F045-16381	88,23 €
16	28,3	12	I-F045-16321	88,23 €
16	48,3	12	I-F045-16521	99,27 €
19	12	8	I-F043-19181	52,36 €

Zweischneidige Wendeplatten-Nutfräser zum Fräsen und zum allmählichen Bohren/Einbohren. Die Nutfräser sind ausgestattet mit zwei nachschärfbaren Wendemessern. Der Durchmesser bleibt immer konstant und daher ist das Werkzeug immer einsatzbereit.

Ersatzmesser:

Für IGM-Typ	NL	Für Material	Art. Nr.	Preis
I-F045	28,3	universal	I-N017-29545	13,80 €
I-F045	28,3	Spanplatte MDF	I-N017-29515	29,43 €
I-F045	48,3	universal	I-N017-49545	21,71 €
I-F045	48,3	Spanplatte MDF	I-N017-49515	39,41 €
I-F043	12	universal	I-N012-12045	3,59 €
I-F043	12	Spanplatte MDF	I-N012-12015	5,63 €

Nutfräser HW (HM) mit HW Bohrschneide Schaft 8 mm Z2+1

8 mm Schaft



Zweischneidige Nutfräser zum Nuten, Falzen, Langlochfräsen und Bohren (grund- und flankenschneidend) mit zusätzlicher Bohrschneide am Nutgrund. Die Nutfräser sorgen für ausrissfreie Kanten. Die Bohrschneide aus Hartmetall eignet sich hervorragend zum Einbohren in Weich- und Hartholz.



D	NL	GL	S	SL	Art. Nr.	Preis
2	5	50	8	40	T-3-06X8MMTC	42,25 €
2,5	8	40	8	32	TI-M2-58-8	46,40 €
3	8	45	8	32	E-10352	29,65 € *
3	10	70	8	45	TI-M310-70-8	57,23 €
4	12	50	8	32	E-10354	33,94 € *
4	10	70	8	58	TI-M410-70-8	58,24 €
5	20	65	8	32	E-10358	51,21 € *
5	16	70	8	52	TI-M516-70-8	62,24 €
6	20	69	8	32	E-10950	52,19 € *
7	20	66	8	32	E-10951	52,19 € *
8	20	55	8	32	E-10952	42,39 €
8	25	70	8	44	T-3-43X8MMTC	44,46 €
8	30	90	8	58	E-10953	45,54 €
8	30	65	8	32	E-10954	44,45 €
9	20	55	8	32	E-10955	43,01 €
10	20	52	8	32	E-10956	44,55 €
10	30	62	8	32	E-10958	46,41 €
10	30	90	8	58	E-10959	47,48 €
11	20	52	8	32	E-10960	45,54 €
11	20	70	8	50	TI-M1120-70-8	74,98 €
12	20	52	8	32	E-10962	45,99 €
12	30	62	8	32	E-10964	52,75 €
12	38	70	8	32	E-10965	61,51 €
12	50	82	8	32	E-10966	69,63 €
12	63	92	8	29	E-10967	84,74 €
12	30	90	8	58	E-10968	53,65 €
13	20	52	8	32	E-10977	48,08 €
13	20	70	8	48	TI-M1320-70-8	79,86 €
14	20	52	8	32	E-10979	48,08 €
14	30	62	8	32	E-10980	50,35 €
14	30	90	8	58	E-10981	51,65 €
15	20	52	8	32	E-10982	49,97 €
15	32	68	8	36	FR-04-14708P	28,74 €
15	30	90	8	58	TI-M1530-90-8	95,66 €
16	20	52	8	32	E-10984	50,93 €
16	20	70	8	50	E-10985	52,35 €

D	NL	GL	S	SL	Art. Nr.	Preis
16	30	62	8	32	E-10986	53,00 €
16	30	90	8	58	E-10987	54,43 €
16	38	70	8	32	E-10988	61,51 €
16	45	85	8	40	FR-17-10008P	62,48 €
16	50	82	8	32	E-10990	75,03 €
17	20	53	8	32	TI-M1720-8	59,76 €
18	18	70	8	30	FR-17-10208P	55,90 €
18	20	52	8	32	E-10992	53,00 €
18	20	70	8	50	E-10993	54,69 €
18	30	70	8	40	E-10996	64,25 €
18	30	90	8	58	TI-M1830-90-8	99,78 €
18	30	100	8	68	TI-M1830-100-8	110,41 €
18	35	67	8	32	TI-M1835-8	89,74 €
19	20	53	8	32	TI-M1920-8	68,15 €
19	20	70	8	48	TI-M1920-70-8	87,92 €
20	18	70	8	30	FR-17-10408P	68,37 €
20	20	70	8	50	E-11001	57,74 €
20	20	52	8	32	E-11002	56,28 €
20	30	90	8	58	E-11010	69,40 €
20	30	100	8	68	TI-M2030-100-8	116,97 €
20	32	64	8	32	E-11003	58,87 €
21	20	52	8	32	TI-M2120-8	66,10 €
22	20	52	8	32	E-11004	61,51 €
22	20	70	8	50	E-11005	63,26 €
22	25	70	8	45	FR-17-10608P	59,74 €
22	30	62	8	32	E-11006	68,63 €
23	20	52	8	32	TI-M2320-8	72,98 €
24	15	70	8	54	TI-M2415-70-8	104,45 €
24	20	52	8	32	E-11008	66,93 €
25	15	70	8	54	TI-M2515-70-8	111,47 €
25	20	52	8	32	E-11009	68,63 €
26	20	60	8	40	E-11013	73,17 €
28	20	52	8	32	E-11019	73,17 €
30	15	70	8	54	TI-M3015-70-8	132,21 €
30	20	52	8	32	E-11020	77,54 €

* VHM-Schneide in Schaft eingelötet

Nutfräser HW (HM) mit HW Bohrschneide Schaft 12 mm Z2+1

12 mm
Schaft



Zweischneidige Nutfräser zum Nuten mit zusätzlicher Bohrschneide am Nutgrund, Falzen, Langlochfräsen und Bohren (grund- und flankenschneidend). Der Nutfräser sorgt für ausrissfreie Kanten. Die Bohrschneide aus Hartmetall eignet sich hervorragend zum Einbohren in Weich- und Hartholz.



D	NL	GL	S	SL	Art. Nr.	Preis
3	8	52	12	40	E-10502	29,65 € *
4	12	58	12	40	E-10504	33,94 € *
5	20	66	12	40	E-10508	51,21 € *
8	30	77	12	40	E-11104	44,45 €
10	20	66	12	40	E-11106	44,55 €
10	30	76	12	40	E-11108	46,41 €
10	35	90	12	55	E-11109	57,05 €
12	20	64	12	40	E-11112	45,99 €
12	30	74	12	40	E-11114	52,75 €
12	38	82	12	40	E-11115	61,51 €
12	50	94	12	40	E-11116	69,63 €
12	63	107	12	40	E-11117	84,74 €
12,7	50	100	12	48	TI-M12-750-12	90,04 €
12,7	63	107	12	43	TI-M12-763-12	110,75 €
14	20	62	12	40	E-11129	48,08 €
14	30	72	12	40	E-11130	50,35 €
14	35	90	12	55	E-11131	62,42 €
14	50	100	12	48	TI-M1450-12	119,32 €
15	20	60	12	40	E-11132	49,97 €
15	35	90	12	55	E-11133	62,42 €
16	20	60	12	40	E-11134	50,93 €
16	30	70	12	40	E-11136	53,00 €
16	38	78	12	40	E-11138	61,51 €
16	50	90	12	40	E-11140	75,03 €
16	60	110	12	50	E-11141	84,74 €
16	60	110	12	50	FR-17-10112P	101,63 €
17	45	87	12	40	TI-M1745-12	109,21 €
18	35	90	12	55	E-11148	69,63 €
18	60	110	12	50	E-11150	91,88 €
19	50	92	12	40	TI-M1950-12	122,38 €
20	20	60	12	40	E-11152	56,28 €
20	32	72	12	40	E-11153	58,87 €
20	35	90	12	55	E-11172	71,33 €
20	60	110	12	50	E-11174	101,79 €

D	NL	GL	S	SL	Art. Nr.	Preis
22	35	90	12	55	E-11176	80,29 €
22	60	110	12	50	E-11180	109,77 €
24	20	60	12	40	E-11158	66,93 €
24	35	90	12	55	E-11182	83,82 €
24	40	92	12	50	E-11183	87,36 €
25	20	60	12	40	E-11159	68,63 €
25	35	90	12	55	E-11161	83,82 €
26	42	94	12	50	E-11165	89,21 €
27	25	68	12	42	TI-M2725-12	124,58 €
28	42	94	12	50	E-11186	90,90 €
30	35	90	12	55	E-11187	92,72 €
35	35	90	12	55	E-11190	117,68 €
40	15	57	12	40	TI-M4015-12	135,54 €
40	25	68	12	41	TI-M4025-12	131,44 €
50	20	63	12	41	TI-M5020-12	146,15 €

* VHM-Schneide in Schaft eingelötet

Abkürzung	Erläuterung
D	Durchmesser
E	Winkel
GL	Gesamtlänge
H	Höhe
L	Länge
M	Zahnabstand
NL	Nutzlänge
R	Radius
S	Schaftdurchmesser
SL	Schaftlänge
T	Profiltiefe
Z	Anzahl der Schneiden

Wendeplatten-Nutfräser HW (HM) mit HW Bohrschneide Z2+1



Zweischneidiger Wendeplatten-Nutfräser zum direkten Bohren/Einbohren. Diese Nutfräser sind in Z-Form gefertigt, d.h. die Bruchgefahr für die Wendeplatten wird dadurch vermindert. Der Nutfräser ist ausgestattet mit zwei nachschärfbaren Wendemessern.



TITMAN:

D	NL	S	GL	Art. Nr.	Preis
18	30	8	82	TI-M1830-8RT	172,47 €
18	30	12	82	TI-M1830-12RT	172,47 €
18	50	12	102	TI-M1850-12RT	203,10 €
19	30	12	82	TI-M1930-12RT	168,27 €
20	30	8	82	TI-M2030-8RT	173,32 €
20	30	12	82	TI-M2030-12RT	173,32 €
20	50	12	102	TI-M2050-12RT	213,52 €
24	30	12	82	TI-M2430-12RT	198,15 €
24	50	12	102	TI-M2450-12RT	232,34 €
30	30	12	82	TI-M3030-12RT	263,45 €

Ersatzmesser:

Für TITMAN-Typ	NL	Für Material	Art. Nr.	Preis
TI-M1830	30	universal	TI-L308	9,27 €
TI-M1850	50	universal	TI-L508	13,67 €
TI-M1930	30	universal	TI-L308	9,27 €
TI-M2030	30	universal	TI-L309	9,28 €
TI-M2050	50	universal	TI-L509	13,72 €
TI-M2230	30	universal	TI-L309	9,28 €
TI-M2430	30	universal	TI-L3010	9,28 €
TI-M2450	50	universal	TI-L5010	13,67 €
TI-M2530	30	universal	TI-L30-4	7,62 €
TI-M3030	30	universal	TI-L30-4 + TI-L12-Q	7,62 € + 6,47 €

* Wechselbare Bohrschneide für Typ M3030

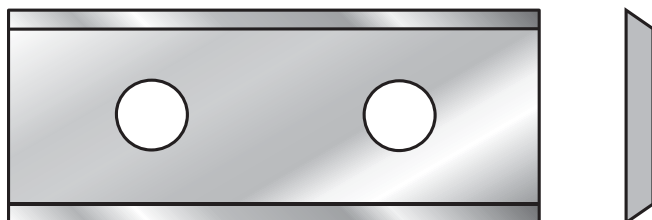

T-Nutfräser HW (HM) für Sechskantschrauben M5 bis M12



Zum Fräsen von T-Nuten für z.B. Sechskantschrauben mit M-Gewinde oder für Nutensteine als Profil. Auch zum Fräsen von Aussparungen an Bilderrahmen uvm. geeignet.

D1	D2	NL1	NL2	Für Gewinde	Z	S	Art. Nr.	Preis
8,5	5,6	7	4,5	M5	1	8	E-17735	38,64 €
10,5	6,6	7	5,5	M6	1	8	E-17736	38,64 €
13,5	8,6	7	7	M8	2	8	E-17738	51,17 €
17,5	10,6	7	8,5	M10	2	8	E-17740	52,25 €
19,5	12,6	7	9,5	M12	2	8	E-17742	54,54 €

* Größe M8 entspricht dem sauter C-Profil

Weitere T-Nutfräser:

D1	D2	NL	S	SL	Z	Art.Nr.	Preis
9,5	4,8	4,8	8	32	1	E-17730	33,02 €
12,7	6,35	4,8	8	32	2	E-17731	36,59 €
15	8	6	8		2	TI-TSS15-8	89,29 €
28	9,5	8	8		2	TI-TSS28-8	119,92 €
28	9,5	8	12		2	TI-TSS28-12	119,92 €
35	12,7	9,5	12	40	2	E-17739	81,98 €

Alle T-Nutfräser Sets finden Sie auf Seite 91.

Ausstech- und Kopierfräser HW (HM)



Ausstech- und Kopierfräser werden insbesondere zum Ausfräsen von Ausschnitten, zum Konturfräsen sowie zum Kopierfräsen mit der Handoberfräse verwendet. Die Fräser sind ausgestattet mit einer HW (HM)-Umfang- und Bohrschneide.

D	NL	GL	S	SL	Art. Nr.	Preis
6	19	65	6	32	E-11770	25,95 €
6,35	18	60	8	32	T-C135X8MMTC	34,76 €
6,4	19	57	8	-	KLE-C150-064-R	62,37 €
8	19	64	8	32	E-11790	25,95 €
8	19	75	8	32	FR-26-10008P	23,80 €
8	25,4	73	8	32	E-11791	28,54 €
12	25,4	84	12	40	E-11810	30,38 €

* Ausstech- und Kopierfräser mit doppeltem Kugellager

Bündigfräser HW (HM) mit Kugellager



Bündigfräser zur präzisen Bearbeitung von Kanten mit dem exakt passenden **Kugellager an der Schneide**. Die Bündigfräser sind auch sehr gut geeignet zum Arbeiten mit Schablonen. Auch Kunststoffe wie Acrylglas lassen sich mit den Bündigfräsern sehr gut bearbeiten.



D	NL	GL	S	SL	Art. Nr.	Preis
6	19	64	8	32	E-13579	38,85 €
6,35	12,7		8	40	T-TR23X8MMTC	32,96 €
6,35	25,4		8	32	T-C168X8MMTC	30,36 €
8	19	61,9	8	32	E-13568	32,81 €
9,5	12,7	55	6	32	E-13560	31,48 €
9,5	12,7		8	32	T-C115X8MMTC	33,52 €
10	25	66,6	8	32	E-13570	34,63 €
10	38	93,1	12	40	E-13610	46,84 €
12	25	65,9	8	32	E-13572	34,77 €
12	38	91	12	40	E-13612	47,49 €
12,7	16	48	8		TI-IBGT90-8	65,70 €
12,7	25,7	72,9	8	30	FR-42-10408P	26,30 €
12,7	37	69	8		TI-IBGT90LK1-8	108,62 €
12,7	38,5	94,1	12		FR-42-11412P	32,61 €
12,7	40	84	8		FR-42-11508P	34,87 €
12,7	50	104	12	40	T-TR28X12MMTC	81,98 €
12,7	50,8	106,8	12		FR-42-11612P	36,35 €
14	25	68,6	8	32	E-13574	37,39 €
14	38	91,6	12	40	E-13605	48,15 €
16	25	67,7	8	32	E-13576	40,03 €
18	14	45	8		TI-BGT90-8	69,60 €
18	25	68,5	8	32	E-13578	42,39 €

Doppel-Bündigfräser HW (HM) Z=2+2



Doppel-Bündigfräser zum gleichzeitigen Bearbeiten von Ober- und Unterkante. Für Materialstärken bis 30 mm Stärke. Umfangschneidend und Rechtslauf.

D	NL1	NL2	S	GL	Art. Nr.	Preis
18	10	14	8	72	TI-DBGT90-8	128,13 €

Dreischneidiger Bündigfräser HW (HM) Z3 mit Kugellager



Der perfekte Schliff des 3-schneidigen Bündigfräasers mit exakt passendem Kugellager ermöglicht eine perfekte Kantenbearbeitung, mit oder ohne Schablone.



D	NL	GL	S	SL	Art. Nr.	Preis
12,7	12,7	55	8	32	E-13500	34,63 €
12,7	25,4	68	8	32	E-13502	38,57 €
12,7	38,1	92,5	12	40	E-13524	52,19 €

Bündigfräser HW (HM) mit negativem Achswinkel



2-schneidiger Bündigfräser mit auswechselbarem Kugellager und negativem Achswinkel. Der Achswinkel bewirkt einen ziehenden Schnitt für eine saubere Fräskante. V.a. vorteilhaft bei langfaserigen Hölzern und beschichteten Platten.



D	NL	S	SL	Art. Nr.	Preis
12,7	25,4	8	32	E-13460	43,27 €
18	25	8	32	TI-BGT90LKS-8	81,94 €
19,05	50,8	12	40	E-13465	76,56 €

Bündigfräser HW (HM) mit doppelseitigem Kugellager und Achswinkel - Ausrissfrei



2-schneidiger Bündigfräser mit 2 auswechselbaren Kugellagern. Diese Fräser besitzen einen negativen Achswinkel, wodurch sich ein ziehender Schnitt ergibt und somit die Fräskante sauber wird.



D	NL	S	SL	Art. Nr.	Preis
14	25,4	8	32	E-13471	60,52 €
16	25,4	8	32	E-13470	55,63 €
18	25,4	8	32	E-13472	72,94 €
19,05	50,8	12	40	E-13475	89,88 €
20	25,4	12	40	E-13475	89,88 €

Bündigfräser HW (HM) mit Kugellager am Schaft



Bündigfräser mit schaftseitig montiertem Kugellager. Ideal für das Arbeiten mit einer Schablone. Auch als Nutfräser verwendbar, da grund- wie flankenschneidend.

D	NL	GL	S	SL	Art. Nr.	Preis
12,7	19	56	8	32	E-11651	51,65 €
12,7	25	62	8	32	E-11653	53,00 €
14	19	62	8	32	E-11662	55,31 €
14	25	68	8	32	E-11663	56,35 €
16	19		8	32	T-C121AX8MMTC	43,39 €
16	19	56	8	32	E-11654	59,21 €
16	25	62	8	32	E-11656	62,42 €
16	25,4	74	8	40	T-TR29AX8MMTC	49,55 €
16	32	77	8	32	E-11657	62,42 €
18	25	69	8	32	E-11668	62,63 €
19	25	63	8	32	E-11658	63,84 €
19,1	50	84	12		T-C166X12MMTC	81,92 €
20	25	69	8	32	E-11659	62,63 €
22	25	64	8	32	E-11660	65,07 €
24	25	72	8	32	E-11664	69,53 €
25	25	70	8		TI-PGC25-8	121,88 €
25	25	80	12		TI-PGC25-12	113,74 €
10	25	65	8	32	E-11661	53,45 € *

*Kopierfräser für geschweiftes Fügen

Spiralgenuteter Bündigfräser VHM mit doppeltem Kugellager - auch mit Dual-Cut Geometrie



Diese Spiral-Bündigfräser mit 2-fachem Kugellager sorgen für extrem saubere Schnittergebnisse. Vor allem die beiden Dual-Cut-Fräser mit ihrer Down-/Up-Cut-Spirale sorgen beim Bündigfräsen für exzellente Ergebnisse. Zusätzliche Stabilität bekommen alle drei Fräser durch das doppelte Kugellager.



D	NL	GL	S	SL	Besonderheit	Art. Nr.	Preis
8	36	95	8		Dual-Cut	KLE-T166-080-R	125,66 €
10	25	76	8	32		E-13490	116,08 €
12	51	110	12		Dual-Cut	KLE-T166-120-R	146,77 €

Wendeplatten-Bündigfräser (HW) HM Z2 mit schaftseitigem Kugellager



Wendeplattenfräser ein- oder zweiseitig (vierseitig verwendbar), umfang- und stirnschneidend und mit auswechselbarem Kugellager.

ENT:

D	NL	S	GL	Art. Nr.	Preis
16	29,5	8	68	E-20323	141,06 €
16	50	8	90	E-20326	195,43 €
19	30	8	69	E-20321	129,85 €
19	49,5	8	90	E-20328	188,12 €
19	50	12	99	E-20325	178,33 €
22	20	8	60	E-20320	156,15 €
22	49,5	12	100	E-20322	207,04 €

Ersatzmesser (4-seitig geschliffen):

Für ENT-Typ	NL	Für Material	Art. Nr.	Preis
Für NL=20	20	universal	E-00515	14,05 €
Für NL=29,5 / 30	30	universal	E-00516	14,73 €
Für NL=49,5 / 50	50	universal	E-00517	14,80 €

TITMAN:

D	NL	S	GL	Art. Nr.	Preis
19	12	8	65	TI-PGCS19-8RT	143,30 €
19	20	8	75	TI-PGC19-8RT	143,30 €
19	20	12	75	TI-PGC19-12RT	152,50 €
19	30	12	85	TI-PGC19LK-12RT	155,18 €

Ersatzmesser (4-seitig geschliffen):

Für TITMAN-Typ	NL	Für Material	Art. Nr.	Preis
TI-PGCS19	12	universal	TI-L12-Q	6,47 €
TI-PGC19	20	universal	TI-L20-4	8,22 €
TI-PGC19LK	30	universal	TI-L30-4	7,62 €

IGM:

D	NL	S	GL	Art. Nr.	Preis
19	28,3	8		I-F045-19381	77,10 €
19	48,3	12		I-F045-19521	83,38 €
19	49,5	12		I-F050-19521	78,77 € *

* einschneidig (Z1)

Ersatzmesser (4-seitig geschliffen):

Für IGM-Typ	NL	Für Material	Art. Nr.	Preis
I-F045	28,3	universal	I-N017-29545	13,80 €
I-F045	28,3	Spanplatte MDF	I-N017-29515	29,43 €
I-F045	48,3	universal	I-N017-49545	21,71 €
I-F045	48,3	Spanplatte MDF	I-N017-49515	39,41 €
I-F050	49,5	universal	I-N017-49945	30,57 €

Wendeplatten-Bündigfräser HW (HM) Z2 mit stirnseitigem Kugellager

Wendeplatten-Bündigfräser mit zwei achsparallelen Hartmetallschneiden, umfangschneidend, sowie mit auswechselbarem Kugellager.



ENT:

D	NL	S	GL	Art. Nr.	Preis
16	12	8	55	E-20294	135,89 €
16	30	8	72	E-20295	143,06 €
19	12	8	50	E-20290	103,48 €
19	30	8	78	E-20291	108,05 €
19	40	8	82	E-20298	129,56 €
22	12	8	55	E-20296	117,63 €
22	30	8	72	E-20297	153,56 €

Ersatzmesser (4-seitig geschliffen):

Für ENT-Typ	Für Material	Art. Nr.	Preis
Für NL= 12	universal	E-00502	7,57 €
Für NL= 30	universal	E-00511	6,46 €
Für NL= 40	universal	E-00513	7,45 €

IGM:

D	NL	S	Art. Nr.	Preis
19	12	8	I-F043-19081	56,06 €
19	30	8	I-F043-19381	54,66 €
19	50	12	I-F043-19521	66,08 €

Ersatzmesser (N012 4-seitig, N011 2-seitig geschliffen):

Für IGM-Typ	NL	Für Material	Art. Nr.	Preis
I-F043	12	universal	I-N012-12045	3,59 €
I-F043	12	Spanplatte MDF	I-N012-12015	5,63 €
I-F043	30	universal	I-N011-30045	5,56 €
I-F043	30	Spanplatte MDF	I-N011-30015	6,64 €
I-F043	50	universal	I-N011-50045	7,68 €
I-F043	50	Spanplatte MDF	I-N011-50015	9,94 €

Wendeplatten-Bündigfräser HW (HM) Z2 mit stirnseitigem Kugellager

ENT:

D	NL	S	GL	Art. Nr.	Preis
16	30	8	82	E-20406	198,58 €
16	50	8	95	E-20416	209,02 €
19	30	8	82	E-20409	188,12 €
19	50	12	108	E-20327	198,58 €
22	30	8	82	E-20412	194,37 €
22	50	12	105	E-20422	225,75 €

Ersatzmesser:

Art. Nr.	Preis
E-00563	13,67 €
E-00565	13,74 €
E-00511	6,46 €
E-00517	14,80 €
E-00511	6,46 €
E-00517	14,80 €



Schattenfugenfräser mit Kugellager



Für optisch nahtlose Übergänge und Verbindungen sorgt dieser zwei-schneidige Schattenfugenfräser HW (HM). Dieser Fräser darf in keiner Tischlerei und Schreinerei fehlen.

D	T	NL	S	SL	Art. Nr.	Preis
15,9	12,7	25,4	8	32	E-15590	47,23 €

Planfräser

Je nach Bauart und Durchmesser erfreuen sich Planfräser sehr großer Beliebtheit. Ob beim Einfräsen von Scharnieren, beim Bündigfräsen von Umleimern oder beim Planfräsen (Abrichten) von Massivholzbohlen, für jede Anwendung bieten wir mittlerweile eine umfangreiche Auswahl an Planfräsern. Besonders im Zusammenspiel mit unserem Planfräsgerät, der sauter SlabMatrix spielen Planfräser mit großem Durchmesser ihre Stärke aus. Egal, ob mit gelöteten HM-Schneiden oder mit wechselbaren Wendemessern.



Planfräser HW (HM)



E-13442

Zweischneidige Planfräser (umfang- und flankenschneidend) eignen sich besonders zum Einfräsen von größeren Scharnieren, sowie zum Planfräsen von Holz- und Kunststoffumleimern. Auch geeignet als Falzfräser.

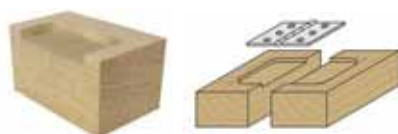

D	NL	GL	S	SL	Art. Nr.	Preis
12,7	19	51	8	32	KLE-C104-127-R	22,25 €
16	19	51	8	32	KLE-C104-160-R	27,47 €
19	12	44	8	32	E-13420	31,33 €
19	12	52	12	40	E-13440	31,33 €
30	12	44	8	32	E-13422	49,17 €
30	12	52	12	40	E-13442	49,17 €

Planfräser HW/HM mit Seitenfase



Planfräser mit drei Schneiden und Seitenfase. Stirn- und umfangschneidend. Rechtslauf.



← E-13439-(Z6)

D	NL	GL	S	Art. Nr.	Preis
25	12	44	8	TI-FMC25-8	91,45 €
35	18	50	8	TI-FMC35-8	102,89 €
50	15	55	12	TI-FMC50-12	135,45 €
50	8	83	12	E-13439	119,73 €

Wendepplatten-Planfräser

HW (HM) Z3



Für den Einsatz in einem Planfräsgerät mit hoher Nutzungsintensität und Abtragsleistung empfehlen wir Planfräser mit Wendepplatten.



← E-20459-(Z3)

D	NL	GL	S	SL	Ersatzmesser	Art. Nr.	Preis
28	12	60	8	35	E-00502	E-20427	152,20 €
28	12	60	12	40	E-00502	E-20428	152,20 €
30	12	50	8		TI-L12-Q	TI-FMC30-8RT	165,20 €
39	12	60	8	35	E-00502	E-20438	172,45 €
39	12	60	12	35	E-00502	E-20439	172,45 €
45	12	60	12		TI-L12-Q	TI-FMC45-12RT	199,00 €
55	12	60	12		TI-L12-Q	TI-FMC55-12RT	229,00 €
59	12	70	12	40	E-00502	E-20459	188,13 €
60	12	80	12	40	I-N012-12045	I-F463-00421	99,76 €



Abrundfräser HW (HM) mit Kugellager



Zweischneidige Hartmetall-bestückte Abrundfräser mit auswechselbarem Kugellager. Für ein sauberes und präzises Abrunden von geraden, sowie geschweiften Kanten.



R	D	NL	S	SL	KL	Art. Nr.	Preis
1	18	7	6		16	TI-ROCB1-6	97,41 €
1	18	7	8		16	TI-ROCB1-8	92,88 €
1,6	19,2	8	6		16	TI-ROCB1-6-6	84,79 €
1,6	19,2	8	8		16	TI-ROCB1-6-8	84,79 €
2	20	10	6		16	TI-ROCB2-6	97,27 €
2	16,7	12,7	8		12,7	FR-34-10108P	28,08 €
2	16,7	9,5	8	32	12,7	E-14280	41,15 €
2	16,7	9,5	12	40	12,7	E-14360	41,15 €
2,5	23	11	8	32	16	TI-SROCB2-5-8	81,47 €
3	18,7	9,5	8	32	12,7	E-14282	41,15 €
3	18,7	9,5	12	40	12,7	E-14362	41,15 €
3	18,7	20	8		12,7	FR-34-10308P	30,64 €
4	24	10	6		16	TI-ROCB4-6	97,27 €
4	20,7	9,5	8	32	12,7	E-14284	42,54 €
5	26	11	6		16	TI-ROCB5-6	98,67 €
5	22,7	9,5	8	32	12,7	E-14286	42,39 €
5	22,7	9,5	12	40	12,7	E-14366	42,39 €
6	24,7	12,7	6	32	12,7	E-14208	43,76 €
6	24,7	12,7	8	32	12,7	E-14288	44,98 €
6	24,7	12,7	12	40	12,7	E-14368	44,98 €
6,3	28,7	13	6		16	TI-ROCB63-6	100,51 €
6,35	25,4	12,7	8	32	12,7	E-14290	44,98 €
7	26,7	12,7	8	32	12,7	E-14291	45,10 €
8	32	15	6		16	TI-ROCB8-6	100,47 €
8	28,6	12,7	8		12,7	FR-34-11208P	31,89 €
8	28,6	12,7	8	32	12,7	E-14292	48,27 €
8	28,6	12,7	12	40	12,7	E-14372	48,27 €
9,5	31,8	15,9	6	32	12,7	E-14214	54,03 €
9,5	31,8	15,9	8	32	12,7	E-14294	54,03 €
9,5	31,8	18	8		12,7	FR-34-11408P	34,09 €
9,5	31,8	15,9	12	40	12,7	E-14374	54,03 €
10	32,7	16	8	32	12,7	E-14296	54,43 €
10	32,7	16	12	40	12,7	E-14376	54,43 €
11	34,7	16	8		12,7	E-14297	55,29 €
11	38	18	8		16	TI-ROCB11-8	96,40 €
12	36,7	19	8	32	12,7	E-14298	58,01 €
12	36,7	19	12	40	12,7	E-14378	58,01 €

R	D	NL	S	SL	KL	Art. Nr.	Preis
12,7	38,1	19	8	32	12,7	E-14300	61,51 €
14	40,7	22	8		12,7	E-14314	67,71 €
14,2	44,4	20	8		16	TI-ROCB14-8	111,14 €
14,2	44,4	20	12		16	TI-ROCB14-12	122,00 €
15	43	22,3	8	32	12,7	E-14301	72,15 €
16	44,7	22	8	32	12,7	E-14302	75,85 €
16	48	22	8		16	TI-ROCB16-8	126,37 €
16	44,7	22,2	12	40	12,7	E-14382	75,85 €
19	50,8	25,4	12	40	12,7	E-14384	90,90 €
20	56	26	12		16	TI-ROCB20-12	158,39 €
22,2	57,1	28,6	12	40	12,7	E-14386	111,46 €
25,4	63,5	31,8	12	45	12,7	E-14388	123,80 €
28,6	69,9	34,9	12	45	12,7	E-14390	154,14 €
31,8	76,2	38,1	12	45	12,7	E-14392	196,12 €

Abrundfräser HW (HM) mit Kugellager lang

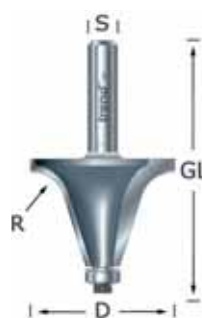

Langer, zweischneidiger Abrundfräser in moderner Form für Fenster- und Türrahmen.



R	D	NL	S	E	KL	Art. Nr.	Preis
9	40	29,5	8	73	9,5	T-46-401X8MMTC	102,57 €

Wendeplatten-Abrund- und Viertelstabfräser HW (HM) mit 2 Kugellagern im Set



Zweischneidige Fräserkombination mit zwei Größen an Kugellagern und somit als Abrundfräser und/ oder Viertelstabfräser verwendbar. Durch den einfachen Wechsel des Anlaufkugellagers kann das Profil angepasst werden. Mit Wende- bzw. Wechselplatten bestückt.



Rundung

Viertelstab

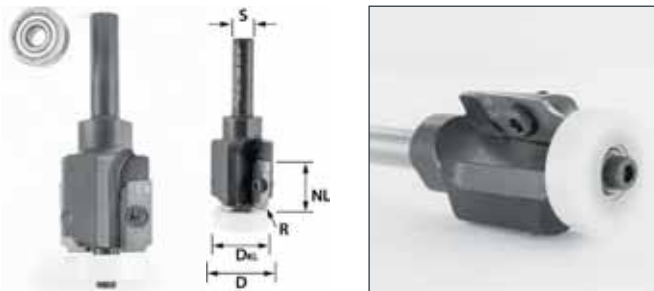

R	D	NL	S	d	T*	Art. Nr.	Preis
2	26	19,5	8	22/16	0/3	E-20330	163,47 €
3	26	19,5	8	20/16	0/2	E-20332	163,47 €
4	26	19,5	8	18/13	0/2,5	E-20334	163,47 €
5	26	19,5	8	16/13	0/1,5	E-20336	163,47 €
6	32	24	8	20/10	0/5	E-20338	202,26 €
8	32	24	8	16/10	0/3	E-20339	202,26 €

* Jeweilige Falztiefe in mm

Ersatzmesser:

Für ENT-Typ	R	Für Material	Art. Nr.	Preis
E-20330	R2	universal	E-00540	33,34 €
E-20332	R3	universal	E-00541	33,34 €
E-20334	R4	universal	E-00542	33,34 €
E-20336	R5	universal	E-00543	33,34 €
E-20338	R6	universal	E-00544	33,34 €
E-20339	R8	universal	E-00545	33,34 €



Abrundfräser HW (HM) mit Soft-Kugellager



Diese speziellen Abrundfräser eignen sich durch die verlängerten Schneiden besonders gut für Werkstücke mit Klebstoffresten, da hier ein Festsetzen des Klebstoffes zwischen Anlauflager und Schneide vermieden wird. Für empfindliche Materialien empfehlen wir zudem Kunststoff ummantelte Kugellager (siehe unten).

R	D	NL	GL	S	KL	Art. Nr.	Preis
2	22	11	55	6	16	TI-SROCB2-6	93,63 €
2	22	11	55	8	16	TI-SROCB2-8	93,63 €
2,5	23	11	55	8	16	TI-SROCB2-5-8	81,47 €
3	24	11	55	6	16	TI-SROCB3-6	93,63 €
3	24	11	55	8	16	TI-SROCB3-8	93,63 €

Kunststoff ummanteltes Kugellager:

Ø	d	Passend für	Art. Nr.	Preis
16	6,35	TI-SROCB...	TI-PB16	19,62 €



Viertelstabfräser HW (HM)

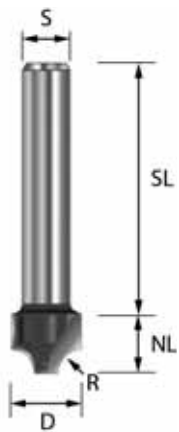

Zweischneidige, Hartmetall bestückte Abrund- bzw. Viertelstabfräser **ohne Kugellager**. Stirn und umfangschneidend und somit zum Abrunden oder auch zum Eintauchen ins Material und zum Fräsen von Nutenprofilen geeignet.



R	D	NL	GL	d	S	SL	Art. Nr.	Preis
3	17	10	44	11	8		TI-OC3-8	90,80 €
4	14	13	41		8		KLE-C112-140-R	40,33 €
4	19	11			8	32	E-12760	38,01 €
5	16	13	41		8		KLE-C112-160-R	41,50 €
5	21	12			8	32	E-12762	39,37 €
6	18	13	41		8		KLE-C112-180-R	42,76 €
6	23	13			8	32	E-12764	41,71 €
6	24,7	12,7	44,7	12,7	8		FR-39-20908P	37,66 €
8	27	15			8	32	E-12766	45,24 €
9,5	31,7	16,7			8	32	E-12768	48,65 €
10	31	17	50	11	8		TI-OC10-8	99,03 €

Organizer für Fräser und Bohrer

Bis zu 100 Fräser sicher und griffbereit.

Ordnung, Überblick und sichere Aufbewahrung. Dank auswechselbaren Buchsen in den gängigen Schaftdurchmessern ist dieser Organizer das flexible System für Ihre Fräser.



Inhalt	Art. Nr.	Preis
Organizer	AK-C03-51-0106	21,88 €
20 St. Buchsen Schaft 6 mm	AK-C03-51-0046A	8,53 €
20 St. Buchsen Schaft 8 mm	AK-C03-51-0048A	9,13 €
20 St. Buchsen Schaft 12 mm	AK-C03-51-0059A	9,13 €

Fräser HW (HM) für Überschlagdichtungen

D	E	NL1	NL2	S	Art. Nr.	Preis
36	60°	3	5	8	TI-USD36-8	163,60 €
36	60°	3	5	12	TI-USD36-12	163,60 €
36	60°	3	5	8	TI-USD36R-8	163,57 €
46	36	3	5	8	TI-USD46-8	185,05 €

USD36



Passend für Dichtungen von:

- Schlegel QL-3434, OL-3070
- Deventer SV33, SP33, DS6677
- Trelleborg/Dipro L2020, L5019, L5020, L8003
- Goll AFK2615

USD36R



Passend für Dichtungen von:

- Schlegel QL-3434, OL-3070
- Deventer SV33, SP33, DS6677
- Trelleborg/Dipro L2020, L5019, L5020, L8003
- Goll AFK2615

USD46



Passend für Dichtungen von:

- Deventer SP103, SV103b
- Trelleborg/Dipro L2110, L6010
- Goll AFK2613

Schall-Ex-Fräser



Zweischneidiger Dichtungsfräser speziell für Schall-Ex-Dichtungen. Stirn- und umfangschneidend.

D	NL	GL	S	Art. Nr.	Preis
15	32	68	8	FR-04-14708P	28,74 €

Viertelstabfräser HW (HM) mit Kugellager



Zweischneidiger Viertelstabfräser mit auswechselbarem Kugellager (D 9,5 mm) und Hartmetall-Schneiden.

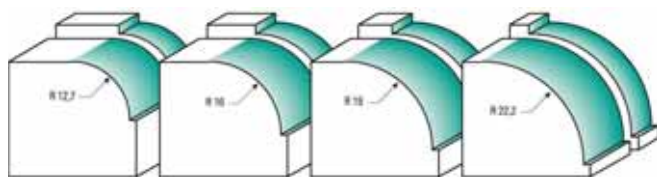

R	D	NL	S	SL	Art. Nr.	Preis
2	16,7	9,5	8	32	E-09800	41,15 €
3	18,7	9,5	8	32	E-09802	41,15 €
3	18,7	9,5	12	40	E-09882	41,15 €
4	20,7	9,5	8	32	E-09804	42,39 €
4	20,7	9,5	12	40	E-09884	42,39 €
5	22,7	9,5	8	32	E-09806	42,39 €
5	22,7	9,5	12	40	E-09886	42,39 €
6	24,7	12,7	6	32	E-09728	44,98 €
6	24,7	12,7	8	32	E-09808	44,98 €
6	24,7	12,7	12	40	E-09888	44,98 €
6,35	25,4	12,7	8	32	E-09810	44,98 €
8	28,7	12,7	8	32	E-09812	48,27 €
8	28,7	12,7	12	40	E-09892	48,27 €
9,5	31,8	15,9	8	32	E-09814	54,03 €
10	32,7	16	8	32	E-09816	54,43 €
10	32,7	16	12	40	E-09896	54,43 €
12	36,7	19	8	32	E-09818	58,01 €
12	36,7	19	12	40	E-09898	58,01 €
16	44,7	22,2	8	32	E-09822	75,85 €
16	44,7	22,2	12	45	E-09902	75,85 €
19,05	50,8	25,4	12	45	E-09904	90,90 €
22,2	57,2	28,6	12	45	E-09906	111,46 €
25,4	63,5	31,8	12	45	E-09908	116,11 €
28,6	69,9	34,9	12	45	E-09910	132,99 €
31,75	76,2	38,1	12	45	E-09912	151,02 €

Doppelseitiger Abrund-/Fasefräser HW (HM) mit Kugellager



E-14840



Doppelseitiger Abrund- bzw. Fasefräser mit HM-Schneiden. Durch einfaches Ummontieren auf dem Aufnahmeorn können verschiedene Radien gefräst werden.

Radius 4,75 eignet sich z.B. ideal für Materialstärken **von 9,5 bis 34,9 mm**. Zudem kann mittels mitgelieferter Distanzringe die Nutlänge jederzeit der Materialstärke angepasst werden.

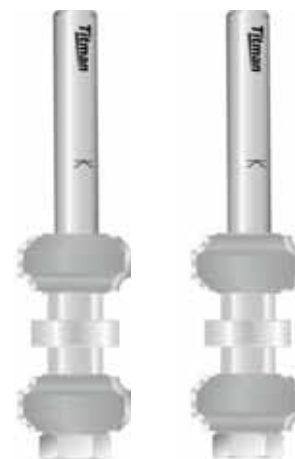

TI-ROS22



TI-ROS38

R1	R2	E	D	NL	Stärke mm	GL	S	Art. Nr.	Preis
2,5		45°	22	11-22	11-22	85	8	TI-ROS22-8	146,24 €
2,5		45°	22	11-22	11-22	85	12	TI-ROS22-12	146,24 €
5			38	16-32	16-32	85	12	TI-ROS38-12	150,52 €
6,35	4,75		34,9		9,5-38,1		12	E-14840	200,35 €

Halbstabfräser HW (HM)



Zweischneidige Halbstabfräser mit Hartmetall-Schneiden. Geeignet zum Fräsen von Fensterbrettern, Rahmen oder Treppenstützen.

Fräser TI-WBC eignen sich perfekt für dünne Platten.

Fräser TI-WHC besitzen geringere Profiltiefen (6,5 bis 8,5 mm). Sie sind ebenfalls stirn- und umfangschneidend.



R	D	NL	S	SL	Art. Nr.	Preis
2,8	15	13	8	32	KLE-C116-150-R	37,58 €
3,2	19	16,5	8	32	E-14441	47,11 €
3,6	16,7	19	8		KLE-C116-167-R	43,97 €
4,76	22,3	17,9	8	32	E-14442	58,71 €
5	23	22	8		TI-SBC5-8	104,96 €
5,2	22,2	19	8		KLE-C116-222-R	51,36 €
6	25	25	8		TI-SBC6-8	107,83 €
6	27	32	12		TI-WBC12-12	138,19 €
6,35	25,5	22,6	8	32	E-14443	65,07 €
7	27	28	8		TI-SBC7-8	113,73 €
8	29	28	8		TI-SBC8-8	124,70 €
14	48	44	12		TI-SBC14-12	167,74 €
16	52	48	12		TI-SBC16-12	183,51 €
18	56	53	12		TI-SBC18-12	222,46 €

Das Schärf-Set



Perfektes Kit zur Instandhaltung Ihrer Werkzeuge.

Ideales Set zur Pflege und zum Schärfen. Diamantschleifstein, Diamant-Läpp-Flüssigkeit 100 ml, Diamantschleifstein-Reinigungsblock.

Schärf-Set	T-SAU-KIT-1	31,50 €
------------	-------------	---------

Fasefräser 45° HW (HM) mit Kugellager



Zweischneidiger Fasefräser mit auswechselbarem Kugellager. Durch den 45°-Winkel und eine längere Schneidenlänge eignet sich dieser Fräser auch für größere Anfasungen.

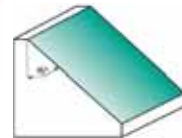

E	D	NL	S	SL	Art. Nr.	Preis
45°	22	11	8		TI-IBC45-8	94,06 €
45°	28,6	10,5	6	32	E-13801	57,55 €
45°	31,	9,5	8	42,5	FR-40-10508P	34,51 €
45°	32	12,7	8		T-C049X8MMTC	52,99 €
45°	33	11,5	8		FR-40-10408P	32,13 €
45°	44,5	15,9	8	32	E-13820	66,09 €
45°	28,6	9	8	32	E-13821	57,55 €
45°	44,5	15,9	12	40	E-13840	66,09 €
45°	44	18,5	8	42,5	FR-40-10608P	40,46 €
45°	50,8	19	12	40	E-13842	81,69 €
45°	57,2	22,2	12	40	E-13844	92,72 €

Fasefräser HW (HM) mit Kugellager



Zweischneidige Fasefräser mit unterschiedlichen Achswinkeln und auswechselbaren Kugellagern erhältlich.

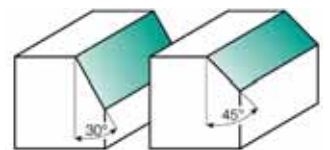

E	D	NL1	NL2	S	SL	Art.Nr.	Preis
30°	27	3,2	11	8		TI-BGT30-8	102,29 €
15°	17,2	9,5		8	32	E-13740	38,29 €
15°	19	10		8		KLE-C122-015-R	40,08 €
22,5°	19,9	9,5		8	32	E-13742	39,33 €
22,5°	30,1	22,5		8	42	FR-40-10108P	46,41 €
10°	20	14		8		TI-BGT80-8	102,26 €
25°	22	10		8		KLE-C122-025-R	43,82 €
30°	23	9,5		8	32	E-13744	39,33 €
45°	36	11,6		8	32	E-13746	56,28 €
45°	36	11,6		12	40	E-13766	56,28 €
60°	28	10		8		TI-BGT60-8	102,29 €
80°	20	14		8		TI-BGT80-8	102,26 €

Wendeplatten-Fasefräser HW (HM) mit Kugellager



Wendeplatten-Fasefräser mit zwei achsparallelen Hartmetallschneiden, umfangschneidend, sowie auswechselbarem Kugellager.

ENT:

E	D	NL	S	Art. Nr.	Preis
30°	29	12	8	E-20292	106,62 €
45°	32	12	8	E-20293	103,41 €

Ersatzmesser:

Für ENT-Typ	NL	Für Material	Art. Nr.	Preis
E-20292	12	universal	E-00502	7,57 €
E-20293	12	universal	E-00502	7,57 €



IGM:

E	D	NL	S	Art. Nr.	Preis
22°	25	12	8	I-F042-22081	58,75 €
30°	28	12	8	I-F042-30081	58,75 €
45°	29	12	8	I-F042-45081	58,75 €

Ersatzmesser:

Für IGM-Typ	NL	Für Material	Art. Nr.	Preis
I-F042	12	universal	I-N012-12045	3,59 €
I-F042	12	Spanplatte MDF	I-N012-12015	5,63 €

Fasefräser HW (HM) mit Bohrschneide



Fasefräser mit echter Bohrschneide für direktes Eintauchen ins Material. Zum Abkanten und Fasen von Holz-, Schichtstoff- und Kunststoffplatten. Bohr- und umfangschneidend. Rechtslauf.

D	A	NL1	NL2	S	Art. Nr.	Preis
19	10°	25		8	TI-BCF10-8	90,74 €
23	15°	25		8	TI-BCF15-8	95,30 €
28	30°	15	20	8	TI-BCF30-8	100,77 €
30	45°	10	15	8	TI-BCF45-8	107,39 €

Fasefräser HW (HM) mit großer Nutzlänge



Fasefräser mit besonders langer Schneide für mehr Nutzen. Nur umfangschneidend. Rechtslauf.

D	A	NL1	NL2	S	Art. Nr.	Preis
30	15°	35		12	TI-BC15-12	130,17 €
38	20°	35		12	TI-BC20-12	130,17 €

Fasefräser HW (HM) mit Anlaufzapfen



Die Fasefräser mit Anlaufzapfen sind besonders gut geeignet, um dünne Platten, Sperrholz, Acryl etc. anzufasen. Der Durchmesser der Anlaufzapfen beträgt 5,5 mm.

E	D	NL	S	Art. Nr.	Preis
45°	25	16	8	TI-CHCP45-8	76,70 €
60°	27	14	8	TI-CHCP30-8	76,70 €

Fase-Bündigfräser HW (HM)



Der Fase-Bündigfräser kann gleich zwei Aufgaben auf einmal verrichten. Anfasen und bündig fräsen. Der Fräser ist unten schneidend und somit zum Einbohren geeignet.



E	D	NL	S	SL	Art. Nr.	Preis
30°	12,7	12,7	8	32	E-13662	29,07 €
45°	12,7	12,7	8	32	E-13664	29,07 €

Hohlkehlfräser HW (HM)



Für perfekte Rundungen in einer Nut eignet sich dieser HM-bestückte Hohlkehlfräser. Die zwei Schneiden ermöglichen ein sauberes Fräsen der Nut (bohr- und umfangschneidend). Mit den Radien 19,05 und 25,4 mm lassen sich zudem Treppenhändläufe fräsen.



R	D	NL	S	SL	Art. Nr.	Preis
1,6	3,2	9,5	8		T-C050X8MMTC	31,67 €
2,4	4,8	13	8		KLE-C111-048-R	32,55 €
3	6	6	6	32	E-12200	33,94 €
3	6	6	8	32	E-12280	33,94 €
3,2	6,3	12,7	8		T-C052X8MMTC	48,71 €
5	10	9,5	8	32	E-12284	36,74 €
6	12	9,5	6	32	E-12206	39,87 €
6	12	9,5	8	32	E-12286	39,87 €
6	12	9	8	37	FR-18-10808P	22,02 €
6,35	12,7	9,5	8	32	E-12288	40,16 €
6,35	12,7	9,5	12	40	E-12368	40,16 €
7	14	12	8	32	E-12287	41,72 €
7	14	18	8	33	TI-HRC7-8	73,54 €
8	16	12	8	32	E-12290	43,80 €
8	16	11	8	39,8	FR-18-11008P	23,21 €
8	16	12	12	40	E-12370	43,80 €
9	18	14	8	32	E-12291	52,17 €
9	18	19	8		KLE-C111-180-R	40,35 €
9	18	18	8	33	TI-GC9-8	73,02 €
9,5	19	11	8	32	E-12292	54,43 €
9,5	19	11	8	39,8	FR-18-11208P	25,29 €
10	20	16	6	32	E-12216	57,55 €
10	20	16	8	32	E-12296	57,55 €
10	20	16	12	40	E-12376	57,55 €
11	22	16	8	32	E-12297	57,75 €
11	22	18	8	33	TI-GC11-8	82,80 €
11	22	14	8		KLE-C111-220-R	42,71 €
12	24	16	8	32	E-12298	62,63 €
12,7	25,4	19	8	32	E-12300	59,14 €
12,7	25,4	19	12	40	E-12380	59,14 €
15	30	18	12	42	TI-GC15-12	131,67 €
16	32	32	12		KLE-E111-317-R	121,94 €
19,05	38,1	22,2	12	40	E-12384	74,62 €
20	40	30	12	45	TI-GC20-12	168,33 €
25,4	50,8	31,8	12	40	E-12388	110,47 €
25,4	50,8	35	12		TI-GC254-12	184,27 €

Wendeplatten-Fasefräser HW (HM)



Wendeplatten-Fasefräser mit zwei achsparallelen und auswechselbaren Hartmetallschneiden und umfangschneidend.



IGM:

E	D	NL	S	Art. Nr.	Preis
45°	29	12	8	I-F046-45081	50,55 €

Ersatzmesser:

Für IGM-Typ	NL	Für Material	Art. Nr.	Preis
I-F046	12	universal	I-N012-12045	3,59 €
I-F046	12	Spanplatte MDF	I-N012-12015	5,63 €

Hohlkehlfräser HW (HM) mit Kugellager am Schaft



Dank Kugellager am Schaft dieses 2-schneidigen Hohlkehlfräasers eignet sich dieser besonders gut zur Bearbeitung von Werkstücken mit Schablone.



R	D	NL	S	SL	Art. Nr.	Preis
6	12	12	8	32	E-12500	60,71 €
8	16	14	8	32	E-12508	62,67 €
10	20	16	8	32	E-12510	67,45 €
12	24	18	8	32	E-12512	70,98 €

Hohlkehfräser HW (HM) mit Kugellager

Zweischneidiger HM Hohlkehfräser mit austauschbarem Kugellager. Ideal zur Kantenbearbeitung.

- Ø Kugellager E-... = 9,5 mm
- Ø Kugellager TI-CMC = 12,7 mm
- Ø Kugellager FR-... = 12,7 mm

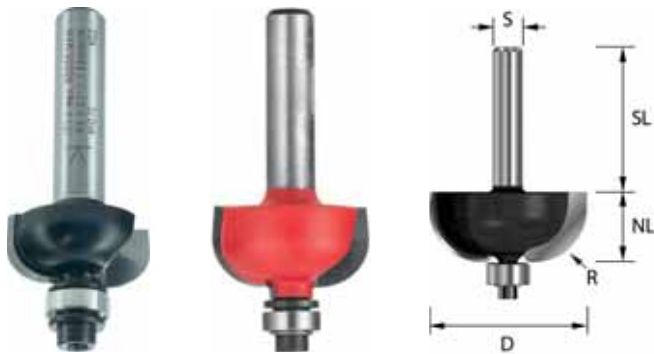

R	D	NL	S	SL	Art. Nr.	Preis
2	13,5	9,5	12	40	E-14720	33,90 €
3	15,5	9,5	12	40	E-14722	33,90 €
4	17,5	9,5	6	32	E-14604	38,29 €
4	17,5	9,5	12	40	E-14724	36,66 €
5	19,5	9,5	8	32	E-14666	36,78 €
5	19,5	9,5	12	40	E-14726	39,91 €
6	21,5	9,5	6	32	E-14608	39,88 €
6	21,5	9,5	8	32	E-14668	39,88 €
6,35	22,2	12,7	8	32	E-14670	40,19 €
6,35	22,2	12,7	12	40	E-14730	43,92 €
8	25,5	12,7	8	32	E-14672	43,86 €
8	25,4	12,7	8		FR-30-10308P	36,53 €
9,5	28,6	12,7	8	32	E-14674	54,54 €
9,5	28,6	12,7	12	40	E-14734	57,63 €
12,7	34,9	15,9	8	32	E-14680	61,51 €
16	41,5	19	8	32	E-14682	69,63 €
19	47,6	22,2	12	40	E-14744	91,88 €
5	22	12,7	8		TI-CMC5-8	105,15 €

Wasserrinnenfräser HW (HM)

Unsere Hartmetall bestückten Wasserrinnenfräser in langer Ausführung werden vorwiegend für funktionale Schlitz- und Fugen verwendet. Durch die **verlängerte Nutzlänge** lassen sich größere Frästiefen erreichen als bei herkömmlichen Hohlkehfräsern. Auch zum Einbohren geeignet.



R	D	NL	S	SL	Art. Nr.	Preis
3	6	12,7	8	32	E-12580	33,94 €
4,76	9,5	12,7	8	32	E-12581	38,29 €
6,35	12,7	15,9	8	32	E-12582	44,55 €
6	12	32	12		TI-WRC6-12	124,88 €
8	16	32	12		TI-WRC8-12	130,15 €
9,5	19	31,7	12		FR-18-12212P	37,13 €
10	20	32	12		TI-WRC10-12	139,58 €

Wasserrinnenfräser HW (HM) mit Kugellager am Schaft

Die Wasserrinnenfräser mit verlängerter Nutzlänge und Kugellager am Schaft eignen sich besonders gut zum Arbeiten an Werkstücken mit Schablone und für größere Frästiefen. Die Fräser sind zudem zum Einbohren geeignet und besitzen zwei Schneiden.



R	D	NL	S	SL	Art. Nr.	Preis
6	12	16	8	32,00	E-12660	43,01 €
12,7	25,4	31,8	12	40,00	E-12682	80,29 €



Kapillarfräser HW (HM)



Fräser mit Bohrschneide zum Fräsen von flachen Kehlen bei konstanter Breite. Stirn- und umfangschneidend. Rechtslauf.

R	D	NL	GL	S	Art. Nr.	Preis
5	16	25	67	12	TI-WCC16-12	104,92 €
5	18	25	67	12	TI-WCC18-12	104,92 €
5	22	25	67	12	TI-WCC22-12	107,81 €
5	25	25	67	12	TI-WCC25-12	114,53 €

V-Nut- und Schriftenfräser HW (HM) mit Kugellager am Schaft



Dieser Fräser eignet sich besonders bei Arbeiten mit Schablone, da das Kugellager den gleichen Durchmesser wie die Schneiden besitzt. Die V-Nut ist HM-bestückt mit 2 Schneiden. Der Nutgrund ist etwa 1 mm breit und flach.

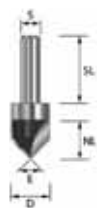

E	D	NL	S	SL	Art. Nr.	Preis
90°	12	12	8	32	E-12180	43,67 €

Schriftenfräser HW (HM) Z3



Der 60°-Schriftenfräser mit Vollhartmetallkopf zeichnet sich v. a. durch seine hohe Standzeit aus und sorgt mit seinem 3-schneidigen Fräskopf für saubere Schriften und ausrissfreie Kanten.

E	D	NL	S	SL	Art. Nr.	Preis
60°	15,1	13,1	8	32	E-12150	94,45 €

V-Nut- und Schriftenfräser HW (HM)



Mit V-Nutfräsern lassen sich Ziernuten, sowie V-Nuten in alle Holzarten und Plattenwerkstoffe fräsen. Die 60°-Fräser lassen sich ebenso gut als Schriftenfräser verwenden.

E	D	NL	S	SL	Art. Nr.	Preis
60°	8	8	8		FR-20-16008P	33,32 €
60°	12,7	15,9	8	32	E-12040	34,75 €
60°	12,7	11	8		FR-20-15408P	52,36 €
60°	19,05	20,6	8	32	E-12042	48,08 €
90°	6	6	8		FR-20-10008P	28,38 €
90°	6,35	9,5	8	32	E-12044	29,65 €
90°	9,5	12,7	8	32	E-12046	30,80 €
90°	12,7	12,7	8		FR-20-15208P	23,74 €
90°	12,7	12,7	8	32	E-12048	31,33 €
90°	15,9	12,7	8	32	E-12050	34,75 €
90°	19,05	15,9	8	32	E-12052	44,55 €
90°	19,05	15,9	12	40	E-12092	44,55 €
90°	19,1	9,2	8		T-11-3X8MMTC	51,34 €
90°	32	22	8	32	E-12054	66,93 €
90°	32	23,5	12	40	E-12094	66,93 €
90°	38	20	8	41	KLE-C109-380-R	85,36 €

V-Nut- und Schriftenfräser HW (HM) 60°



Diese Schriftenfräser haben jeweils eine Besonderheit: Der Schriftenfräser E-12190 ist unten abgeflacht, der Fräser E-12192 ist unten abgerundet. Eine spezielle Bauform hat der Festool-Fräser F-491003 mit seiner 1-schneidigen Geometrie. Hervorgehobene Schriftzüge werden durch die 60°-Schräge gegen Abnutzung und Absplittern beim Fräsen geschützt.

R	D	NL	S	SL	GL	E	Z	Art. Nr.	Preis
-	4,5	15,1	8	32		60°	2	E-12190	56,01 €
	11	9,5	8		55	60°	1	F-491003	71,52 €
2,4	15,1	17,5	8	32		60°	2	E-12192	65,21 €

Wendeplatten-V-Nutfräser HW (HM)



Wendeplatten-V-Nutfräser mit einem 4-seitig verwendbarem Messer. Dadurch ergibt sich eine 4-mal längere Standzeit als bei einem konventionell bestückten Fräser.



E	D	NL	S	GL	Art. Nr.	Preis
90°	17	8,3	8	63	E-20300	128,87 €

Ersatzmesser:

Für ENT-Typ	NL	Für Material	Art. Nr.	Preis
E-20300	12	universal	E-00502	7,57 €

Multiprofilfräser Klassik HW (HM) mit Kugellager



Zweischneidiger Multiprofilfräser mit austauschbarem Kugellager. Für flexiblen Einsatz zur Kantenbearbeitung mit Karniesprofil oder auch als Abrundfräser mit oder ohne Falz. Ideal zum Verzieren und Restaurieren.



R	D	NL	S	SL	Art. Nr.	Preis
3,2	25,4	12,7	12	40	E-15120	59,43 €
6	38	17	8		TI-RBB38-8	148,65 €
9,5	51	24	12		TI-RBB95-12	186,19 €

Klassik-Profilfräser HW (HM) mit KL am Schaft



Zum Fräsen von Profilenuten im klassischen Stil mit gerundeter Bohrschneide und Kugellager am Schaft für Arbeiten mit Schablone. Mit seinen HM-Schneiden auch zum Einbohren geeignet.



D	NL	R1	R2	S	SL	Art. Nr.	Preis
22	12,7	4	5,5	8	32	E-12980	99,96 €

Nutenprofilfräser HW (HM)



Ein 2-schneidiger Nutenprofilfräser mit Viertelstabprofil und breiter Nut an der Unterseite.

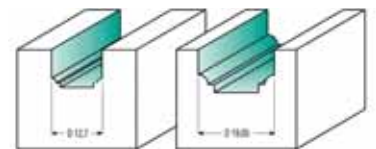

R	D	NL	S	SL	Art. Nr.	Preis
12,7	9,5	2	12	40	E-13183	41,15 €
19,05	11,11	3,2	8	32	E-13187	42,86 €

Karniesfräser HW (HM) mit Kugellager



Zweischneidiger Hartmetall Karniesfräser mit auswechselbarem Kugellager.



R1	R2	D	NL	S	SL	Art. Nr.	Preis
4,8	4,8	31,8	12,7	8	32	E-14890	63,30 €

Karniesfräser HW (HM) mit Falz und Kugellager



Zweischneidiger Karniesfräser für die Kantenbearbeitung. Hartmetall-bestückt. Mit auswechselbarem Kugellager.



R	D	NL	S	SL	Art. Nr.	Preis
4,8	34,9	14,3	8	32	E-15030	69,63 €

Römischer Profilfräser HW (HM) mit Kugellager



Zweischneidiger Profilfräser mit zwei identischen Radien, ohne Falz. Hartmetall-bestückt. Römisches Profil. Mit auswechselbarem Kugellager.



R	D	NL	S	SL	Art. Nr.	Preis
4	27	11,9	8	32	E-14960	49,97 €
4	18,7	20	8	40	FR-38-10008P	32,78 €
6,35	34,9	16,6	8	32	E-14962	59,82 €
8	43	25	8	32	E-14964	77,54 €

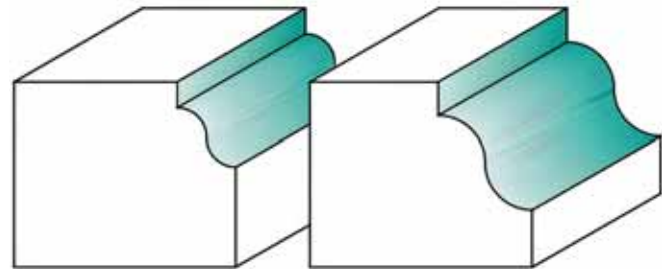

Doppelradienfräser HW (HM) mit Kugellager



Profilfräser HM mit Kugellager und zwei Schneiden. Das Kugellager kann ausgetauscht werden. Die Radien sind identisch.



R	D	NL	S	SL	SL	Art. Nr.	Preis
4	28,6	12,7	8	32	32	E-14500	83,82 €
4	28,6	12,7	12	40		E-14520	83,82 €
6,35	38,1	17,5	12	40		E-14522	108,73 €

Römischer Profilfräser Klassik HW (HM) mit Kugellager



Zweischneidiger Profilfräser mit klassischem römischen Profil und auswechselbarem Kugellager. Oberer wie unterer Radius sind dabei identisch.



R	D	NL	S	SL	Art. Nr.	Preis
4		15,9	8		T-C090X8MMTC	78,75 €
4,8	31,8	15,9	8	32	E-15172	72,28 €
6,35	38,1	19	8	32	E-15174	81,98 €

Cavettfräser HW (HM) mit Kugellager



Zweischneidiger Cavettfräser mit auswechselbarem Kugellager. Mit konkavem Radius und Stufe/Falz.



R	D	NL	S	SL	Art. Nr.	Preis
6,35	28,6	14,3	8	32	E-15242	69,63 €

Duo-Radienfräser HW (HM) mit Kugellager



Duo-Radienfräser Z2 mit auswechselbarem Kugellager. Zwei unterschiedliche Radien in einem Profil.



R1	R2	D	NL	S	SL	Art. Nr.	Preis
6,35	12,7	38,1	25,4	8	32	E-14560	112,30 €

Industriereiniger und Pflegemittel

Ein universeller Reiniger zum Säubern und Pflegen von Sägeblättern, Hobelmessern, Bohrern und Oberfräsern. Einfach aufsprühen, einwirken lassen und anschließend den Dreck abwischen!
Inhalt: 532 ml



Art. Nr.	Preis
T-CLEAN-500	35,00 €



Dekorativer Profilfräser HW (HM) konvex mit Kugellager



Profilfräser, HM-bestückt, mit konvexem Radius zum dekorativen Fräsen und Kantenbearbeiten von einem, zwei oder drei Profilen in einem Arbeitsgang.



R	D	NL	S	SL	Art. Nr.	Preis
3,2	22,2	25,4	8	32	E-14850	92,87 €

Dekorativer Profilfräser HW (HM) konkav mit Kugellager



Profilfräser, HM-bestückt, mit konkavem Radius zum dekorativem Fräsen und Kantenbearbeiten von einem, zwei oder drei Profilen in einem Arbeitsgang.



R1	D	NL	S	SL	Art. Nr.	Preis
3,2	22,2	25,4	8	32	E-14860	92,87 €

Dekorativer Langprofilfräser HW (HM) mit Kugellager



Zweischneidige dekorative Profilfräser mit langem Profil und auswechselbarem Kugellager.



R	D	NL	S	SL	Art. Nr.	Preis
2	19	24,4	8	32	E-15450	71,33 €

Multiformfräser HW (HM) mit Kugellager



Zweischneidiger Multiformfräser mit auswechselbarem Kugellager. Dank wählbarer Schnitthöhe lassen sich (fast) unbegrenzt viele Profilformen herausfräsen und zusammenstellen.



R1	R2	R3	D	NL	S	SL	Art. Nr.	Preis
3,2	4	4,8	31,8	25,4	8	32	E-15520	100,71 €
6	8	1	54,7	49	12		FR-99-PK112P	113,05 €

Rundfräser konkav HW (HM)



Zweischneidiger Rundfräser zur Herstellung von Türgriffen an Möbeltüren. Zusammen mit dem konvexen Rundfräser (E-16990/E-17010) zur Herstellung von Rolläden verwendbar.



R	D	NL	S	SL	Art. Nr.	Preis
3,18	38,1	6,35	8	32	E-16920	46,41 €

Rundfräser konvex HW (HM)



Zweischneidiger Rundfräser zur Herstellung halbrunder Leisten. Zusammen mit dem konkaven Rundfräser (E-16920) für die Herstellung von Rolläden verwendbar.



R	D	NL	S	SL	Art. Nr.	Preis
3,18	38,1	6,35	8	32	E-16990	49,50 €
3,18	38,1	6,35	12	40	E-17010	49,50 €

Handlaufräser

Typ 1: Handlaufräser HW (HM) mit Kugellager- und Tischkantenfräser

Zweischneidige Form-/Handlaufräser mit auswechselbarem Kugellager. Zum Dekorieren, Profilieren oder Abrunden von zum Beispiel Handläufen oder Tischkanten.

Zweischneidiger Handlauf-Fräser mit auswechselbarem Kugellager. Ideal in Kombination zu den Formfräsern E-15660 und E-15680.

R	D	NL1	NL2	S	SL	Art. Nr.	Preis
	30,2	10,5	6,5	8	32	E-15660	70,47 €
	63,5	20	13	12	40	E-15680	121,23 €
43	69	16		12		KLE-E176-690-R	121,89 €



Typ 2: Handlaufräser HW (HM) mit Kugellager

Zweischneidiger Handlauf-Fräser mit auswechselbarem Kugellager.

R1	R2	D	NL	S	SL	Art. Nr.	Preis
9,5	25,4	31,8	38,1	12	40	E-16770	129,81 €
9,5	12,7	31,8	38,1	12	40	E-16800	129,16 €
28		35	45	12	110	TI-HL25-12	212,44 €
12,7	28	46	56	12	110	TI-HRC56-12	276,20 €



Rolladenfräser konkav & konvex HW (HM) mit Kugellager

Zweischneidige Rolladenfräser mit auswechselbarem Kugellager. Ideal für Rolläden bei Möbelstücken oder zur Kantenverzierung.



R	D	NL	S	SL	Art. Nr.	Preis
3,18	25,4	15,9	8	32	E-16850	78,42 €



Kugelfräser HW (HM)

Zweischneidiger Kugelfräser zur Herstellung von unten liegenden runden Nuten, z.B. bei Kabelkanälen. Wird der Fräser mit voller Nutztiefe eingesetzt, muss zunächst eine Nut vorgefräst werden.



ENT

R	D	NL	T	S	SL	Art. Nr.	Preis
4,75	9,5	8,3	0,75	8	32	E-17060	44,55 €
5	10	8,5	1	8	32	E-17061	47,87 €
6	12	10,47	2	8	32	E-17063	51,85 €
7	14	12,36	3	8	32	E-17065	54,10 €
8	16	14,61	4	8	32	E-17067	57,04 €
9	18	16,79	5	8	32	E-17069	60,82 €
9	18	16,79	3	12	40	E-17085	70,15 €
9,5	19,05	18,20	5,53	8	32	E-17066	67,83 €
10	20	18,93	6	8	32	E-17070	68,94 €
10	20	18,93	4	12	40	E-17087	70,15 €



TITMAN

D	d	NL	GL	S	Art. Nr.	Preis
25,4	9	24,5	75	12	TI-TSB254-12	125,58 €
32	12,7	30,5	80	12	TI-TSB32-12	136,97 €

Griffmuldenfräser HW (HM)

Griffmuldenfräser mit zwei Schneiden zum Fräsen von Griffleisten in z.B. Küchenfronten und anderen Möbeln.



D	R	r	T	NL	SL	S	Art. Nr.	Preis
19	2,4			17,5	32	8	E-17100	78,03 €
19	4			13		8	TI-FPC19-8	167,46 €
19	4			13		12	TI-FPC19-12	167,46 €
19	4,8	2,5		19		12	KLE-E116-190-R	93,86 €



38,1	6			21		12	KLE-E116-381-R	124,22 €
45	2	4	12	22		12	TI-SFPC45-12	183,80 €
45	2,5			18		12	TI-FPC22-12	164,26 €
47	6,35	3,2		28,7		12	FR-99-00712P	79,49 €

Profil- und Konterprofilgarnitur HW (HM) mit Radius (römisch) - 3-tlg

Dreiteilige Profil- und Konterprofilgarnitur mit Fase und auswechselbarem Kugellager. Mit dem Set lassen sich ohne Verstellen auf dem Aufnahmedorn Profile und Konterprofile herstellen, lediglich die Höhe muss justiert werden. Die Profilfräser sind für Holzstärken von 19-21 mm geeignet.

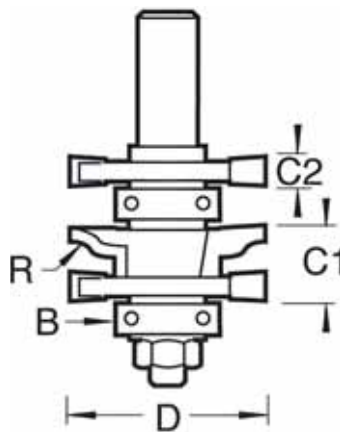

R	D	C1	C2	B	S	Art. Nr.	Preis
4	41	23,4	9,5	8		T-C155X8MMTC	123,09 €

Nut- und Federgarnitur HW (HM)



Zweischneidige Nut- und Federgarnitur für stabile Nut- und Federverbindungen mit Holzstärken bis zu 19 mm. Nutmesser und Kugellager können auf dem Aufnahmedorn in ihrer Anordnung verändert bzw. entfernt werden, um verschiedene Variationen zu fräsen.



D	T	NL	S	SL	Art. Nr.	Preis
41	9,5	6,35	8		T-C158X8MMTC	99,66 €
41	9,5	6,35	8	32	E-17390	107,04 €
41	9,5	6,35	12	40	E-17410	107,09 €

Hinweis: Um Teil B (siehe Holzmuster) fräsen zu können, muss ein Nutmesser vom Aufnahmedorn entfernt werden. Teil A wird mit der abgebildeten Nut- und Federgarnitur gefräst.



Abplattfräser HW (HM) Karniesprofil mit Kugellager



Zweischneidiger Abplattfräser mit Karniesprofil und auswechselbarem Kugellager. Möglich sind Profiltiefen von 19 und 28,5 mm. Beim Schaft-8-mm-Abplattfräser sollte in mehreren Arbeitsschritten gefräst werden, um Bruchgefahr zu vermeiden. Die empfohlene Schnittgeschwindigkeit beträgt maximal 12.000 U/min.



D	NL	R	T	S	SL	Art. Nr.	Preis
50,8	12,7	9,52	19	8	32	E-17190	102,55 €
63,5	15,9	15,9	25,4	12	45	E-17212	124,77 €
76,2	16	16		12		FR-99-22112P	107,93 €

Abplattfräser HW (HM) 15° schräg mit Kugellager



Zweischneidiger, 15° schräger Abplattfräser mit auswechselbarem Kugellager. Der Radius der abgerundeten Ecken beträgt 4,8 mm, die maximale Profiltiefe beträgt 31,7 mm und die empfohlene Schnittgeschwindigkeit liegt bei 12.000 U/min.



D	NL	S	SL	T	Art. Nr.	Preis
76,2	15,9	12	50	31,7	E-17270	155,96 €

Abplattfräser HW (HM) mit Kugellager



Große Abplattfräser (Z2) von Freud für den horizontalen Fräseinsatz.

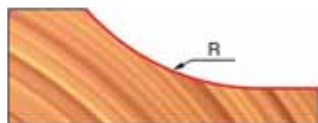

D	NL	S	SL	T	Art. Nr.	Preis
89	38	16	64,7	12	FR-99-22512P	105,32 €

Abplattfräser HW (HM) mit Unterschneider

Abplattfräser mit Unterschneider (zweischneidig). Mit Hilfe dieses Fräasers kann die Vorder- und Rückseite eines Werkstückes in einem Arbeitsgang bearbeitet werden. Materialstärken von 11,1 bis 17,5 mm sind möglich. Aus Sicherheitsgründen wird empfohlen, mit einem größeren Kugellager vorzufräsen (weniger Materialabnahme). Im zweiten Arbeitsgang wird mit einem Kugellager Ø16 mm das endgültige Profil fertiggestellt. Der zweite Arbeitsgang wird dadurch leichter und es entsteht ein sauberes Profil.

Maximale Profiltiefe: 23,75 mm.



D1	D2	NL	S	SL	M	Art. Nr.	Preis
63,5	44,4	21,4	12	40	3,97	E-17290	226,45 €

Abplattfräser HW (HM) mit Karniesprofil



Zweischneidiger Abplattfräser mit Radius, z.B. zum Abplatt von Türfüllungen. Abplattfräser sind aufgrund ihrer Durchmesser und der besseren Bearbeitung des Werkstückes vor allem für den Tischeinsatz geeignet.



D1	D2	NL (C)	R	S	Art. Nr.	Preis
41	7	12	12	8	T-C150X8MMTC	103,05 €
50		14	6	12	TI-RPC3-12	198,77 €

Abplattfräser HW (HM) mit 10° Schräge

Zweischneidiger Abplattfräser mit 10° Schräge. Abplattfräser sind aufgrund ihrer Durchmesser und der besseren Bearbeitung des Werkstückes vor allem für den Tischeinsatz geeignet.



D1	D2	NL (C)	E (A)	S	Art. Nr.	Preis
45	11	17	10°	8	T-C187X8MMTC	95,76 €

Abplattfräser HW (HM) vertikal gerade

Der zweischneidige Abplattfräser mit Radius 4 mm wird zur vertikalen Bearbeitung von Werkstücken verwendet. Der vertikale Abplattfräser erreicht bei kleinerem Durchmesser eine größere Abplatttiefe. Besonders geeignet ist der Fräser, wenn die Bearbeitung durch eine Oberfräse mit kleinerer Öffnung erfolgt. Die Arbeitstiefe von 41,3 mm sollte hierbei in 2 bis 3 Arbeitsschritten durchgeführt werden.



D1	D2	NL	S	SL	Art. Nr.	Preis
31,8	16	41,3	12	40	E-17360	105,46 €

Notizen

Dübelfräser HW (HM) für Oberfräsen



Dübelbohrer/Dübelfräser für Oberfräsen, CNC und hochtourige Handbohrmaschinen. Natürlich genormt, mit Zentrierspitze und zwei Vorschneidern. So lassen sich auch mit der Fräse perfekte Lochreihen im Möbelbau ziehen. Mit Hartmetall-Spiralschneidern.

D	NL	GL	S	SL	Art. Nr.	Preis
3	35	57	8	27	T-C180X8MMTC	36,38 €
5	30	57	8	27	E-24000	43,11 €
5	35	57	8	23	T-C174X8MMTC	30,36 €
6	30	58	8	20	AK-C312-060-11	24,62 €
6	35	70	8	23	T-C175X8MMTC	32,78 €
8	30	57	8	27	E-24002	48,93 €
8	35	70	8	23	T-C176X8MMTC	33,80 €
10	35	70	8	23	T-C177X8MMTC	36,75 €
12	30	58	8	20	AK-C312-120-11	34,46 €
12	30	57	8	27	E-24004	71,61 €

Dübelfräser-Set 3-teilig



3er Set Dübelfräser Schaft 8 mm mit den gängigen Durchmesser Ø5 mm, Ø6 mm und Ø8 mm.

Art. Nr.	Preis
SA-T-5-6-8DF	84,37 €

Inhalt:

- Ø5 mm | NL 35 mm | GL 57 mm
- Ø6 mm | NL 35 mm | GL 70 mm
- Ø8 mm | NL 35 mm | GL 70 mm



Topfbandbohrer HW (HM) für Oberfräsen



Topfbänder exakt mit der Oberfräse produzieren. Mit diesem Hartmetall-bestückten Zylinderkopfbohrer mit Zentrierspitze und zwei angefasten Räumerschneidern gelingt dies meisterhaft. Konzipiert für hochtourige Maschinen.



D	GL	S	Art. Nr.	Preis
25	60	8	E-21380	37,65 €
30	60	8	E-21382	47,23 €
35	60	8	E-21383	52,75 €

Notizen

Falzfräser HW (HM) mit 1 Kugellager



Zweischneidiger Falzfräser mit ziehendem Schnitt und auswechselbarem Kugellager.



D	NL	S	SL	T	Art. Nr.	Preis
28,6	12,7	6	32	9,5	E-16603	49,97 €
31,8	12,7	8	32	9,5	E-16620	49,97 €
31,8	12,7	12	40	9,5	E-16640	49,97 €
38	12,7	8		12,7	TI-RCB12-8	114,64 €
57	15	12		22,2	TI-RCB57-12	138,84 €

Falzfräser-Set HW (HM) mit 2 Kugellagern



Zweischneidiger Falzfräser mit zwei auswechselbaren Kugellagern. Die Falztiefen betragen je nach Kugellager 11,1 bzw. 12,7 mm.



D	NL	S	SL	T	Art. Nr.	Preis
35	12,7	8		11,1 bzw. 12,7	T-C040X8MMTC	59,90 €

Falzfräser-Set HW (HM) mit 3 Kugellagern



Zweischneidiger Falzfräser mit drei auswechselbaren Kugellagern. Die Falztiefen betragen je nach Kugellager 1 mm, 2,5 mm, bzw. 4 mm.



D	NL	S	SL	T	Art. Nr.	Preis
24	12,7	8		1/2,5/4	T-46-44X8MMTC	108,18 €

Falzfräser-Set HW (HM) mit 4 Kugellagern



Zweischneidiger Falzfräser mit ziehendem Schnitt und auswechselbaren Kugellagern.



D	NL	S	SL	T	Art. Nr.	Preis
34,9	12,7	8	32	7,9/9,5/11,1/12,7	E-16690	79,40 €
34,9	12,7	12	40	7,9/9,5/11,1/12,7	E-16710	79,40 €
35	12,7	8		7,9/9,5/11,1/12,7	T-46-39X8MMTC	117,32 €

Falzfräser-Set HW (HM) mit 7 Kugellagern



Falzfräser-Set mit 7 Kugellagern für Falztiefen von 0 mm (bündig) - 12,7 mm.



D	NL	Kugellager	S	Art. Nr.	Preis
34,9	12,7	9,5/12,7/15,9/19/22,2/28,6/34,9	8	FR-32-50408P	92,94 €

Wendeplatten-Falzfräser-Set HW (HM) mit 3 Kugellagern



Zweischneidiger Wendeplatten-Falzfräser, der mit drei Kugellagern geliefert wird. Durch den einfachen Austausch des Kugellagers verändert sich die Falztiefe entsprechend.



D1	NL	D2	T	S	Art. Nr.	Preis
26	19,5	16/13/10	5/6,5/8	8	E-20370	170,29 €
32	24	16/13/10	8/9,5/11	8	E-20371	201,36 €

Ersatzmesser:

Für ENT-Typ	NL	Für Material	Art. Nr.	Preis
E-20370	19,5	universal	E-00505	15,64 €
E-20371	24	universal	E-00504	18,61 €

Wendeplatten-Falzfräser-Set HW (HM) mit 1 Kugellager



Zweischneidiger Wendeplatten-Falzfräser, der mit einem Kugellager geliefert wird. Durch den einfachen Austausch weiterer Kugellager verändert sich die Falztiefe entsprechend.



Frästiefen mit den 3 Kugellagern:

E-20310: 10 | 8,5 | 7 | 5,5 mm

E-20311: 14 | 12,5 | 11 | 9,5 mm

ENT Professional:

D	NL	S	GL	Art. Nr.	Preis
30	12	8	50	E-20310	128,87 €
38	12	8	54	E-20311	135,89 €

Ersatzmesser:

Für ENT-Typ	NL	Für Material	Art. Nr.	Preis
E-20310	12	universal	E-00502	7,57 €



IGM Professional:

D	NL	T	S	GL	Art. Nr.	Preis
35	12	9,5	8	65	I-F049-35581	67,34 €

Ersatzmesser:

Für IGM-Typ	NL	Für Material	Art. Nr.	Preis
I-F049-35581	12	Spanplatte MDF	I-N012-12015	5,63 €
I-F049-35581	12	universal	I-N012-12045	3,59 €



Wendeplatten-Falzfräser HW (HM) mit 1 Kugellager

Großer zwei- bzw. vierschneidiger Wendeplatten-Falzfräser, der mit einem Kugellager geliefert wird. Durch den einfachen Austausch des Kugellagers verändert sich die Falztiefe entsprechend.

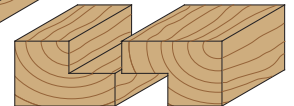
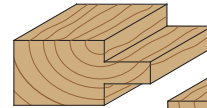

IGM Professional:

D	NL	S	T	Z	Art. Nr.	Preis
50,8	28,3	12	19,05	2	I-F049-50821	105,09 €

Ersatzmesser:

Für IGM-Typ	NL	Für Material	Art. Nr.	Preis
I-F049	28,3	universal	I-N017-29545	13,80 €
I-F049	28,3	Spanplatte MDF	I-N017-29515	29,43 €



RCB95

TITMAN Professional:

D	NL	S	T	Z	Art. Nr.	Preis
30	12	8	10,25	2	TI-RCB95-8RT	142,34 €
36	20	8	13,25	2	TI-RCB36-8RT	157,78 €
57	12	12	22,15	4	TI-RCB57-12RT	308,86 €

Ersatzmesser:

Für TITMAN-Typ	NL	Für Material	Art. Nr.	Preis
TI-RCB95-8RT	12	universal	TI-L12-Q	6,47 €
TI-RCB36-8RT	20	universal	TI-L20-4	8,22 €
TI-RCB57-12RT	12	universal	TI-L12-Q	6,47 €

Falzfräser-System von Festool Ø50 mm

Zweiteiliges System aus Spindel und Falzkopf.

Spindel S8



Passend für
Festool OF1010

Spindel S12



Passend für u.a.
Festool OF1400/2000/2200
Suhner UAL23RF
Casals CT2000/2200/3000
DeWalt DW624, 625EK, 626, 629
Elu MOF131 & 177 etc.

Falzkopf



Nur für den stationären Einsatz am Frästisch.

Beschreibung	D	NL	S	Z	Art. Nr.	Preis
Falzkopf	50	30		2	F-489284	165,90 €
Frässpindel ASL20 für F-489284			8		F-489285	61,68 €
Frässpindel ASL20 für F-489284			12		F-490131	73,77 €
Falzkopf & ASL für S12	50	30	12		SET-ASL20-12	195,36 €
Ersatz-Wendemesser HM (1 Paar)				2	F-489286	38,84 €

Falzfräser Ø50 mm universell für Schaft 12 mm



Großer Falzkopf für den stationären Einsatz am Frästisch. Universell für alle Oberfräsen und Fräsmotoren mit 12 mm Schaftaufnahme.



D	NL	GL	S
50	30	70	12

Beschreibung	Art. Nr.	Preis
Fräskopf inkl. Spindel	KLE-WE150-500-R	140,03 €
Spindel einzeln	KLE-E117-130-N	61,01 €
Ersatz-Wendemesser Z4 (1 St.)	KLE-Z055-110-N	11,72 €



Notizen

Verleimfräser mit V-Verzahnung HW (HM)



Die V-Verzahnung des zweischneidigen Fräsers bewirkt eine durchgehende und stark vergrößerte Leimoberfläche. Dank der feinen Verzahnung entsteht bei der Kantenverleimung eine kaum sichtbare Leimfuge.

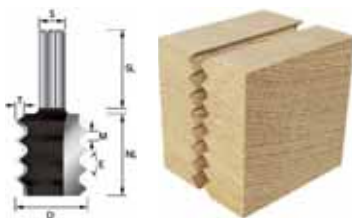

D	NL	S	SL	E	T	M	Art. Nr.	Preis
35	40	12	40	80°	4	4,76	E-16450	171,79 €

Verleimfräser HW (HM)



Zweischneidiger Fräser zur Vergrößerung der Verleimfläche für Materialstärken von 15 bis maximal 25 mm.

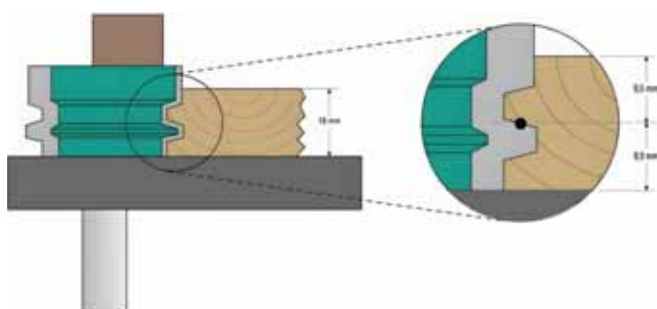

D	NL	S	SL	Art. Nr.	Preis
30,2	25,4	8	32	E-16430	88,36 €
38	32	12		FR-99-03112P	57,72 €

Gehrungs-Verleimfräser HW (HM) 45°



Zum stabilen Verleimen von 45°-Gehrungen. Aber auch gerade Verbindungen sind möglich, wenn man die Endstücke dreht. Zweischneidig.



D	NL	M	S	SL	Materialstärken	Art. Nr.	Preis
38,1	12,7	6	8	32	8-12	E-16380	89,15 € *
69,85	30,1	10	12	45	15-25	E-16400	130,70 € *
44,45	19	7,5	12	40	10-16	E-16401	128,09 € *
70	29,5		12	38	15-25	FR-99-03412P	113,05 € *
55	23		12	38		FR-99-03512P	80,68 €

* Mit VHM-Einsatz

Finger-Verleimfräser-Kombinations-Set HW (HM)

Kombination aus zweischneidigen Fingerfräsern, Zwischenringen und Kugellagern. Für variable Holzstärken 11-35 mm. System für extrem stabile Finger- bzw. Keil-Verleimungen.

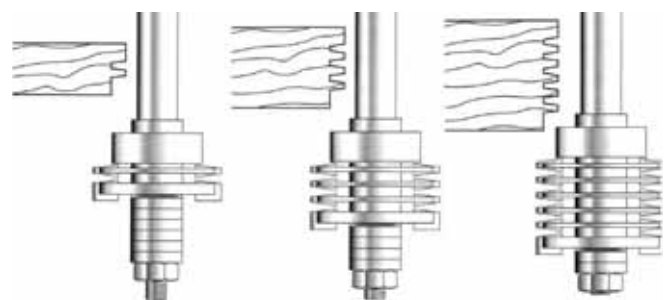

D	NL	S	SL	T	GL	Art. Nr.	Preis
40	40	12	32	6	96	E-16320	235,83 €

Scheibennutfräser HW (HM) mit passendem Aufnahmehorn mit oder ohne Kugellager

Scheibennutfräser mit wahlweise zwei, drei oder vier geraden Schneiden zum Nuten und Schlitzfräsen. Die Scheibennutfräser, die zudem umfang- und flankenschneidend sind, lassen sich mit dem passenden Aufnahmehorn kombinieren. In der unten dargestellten Tabelle finden Sie die passenden Kombinationen.

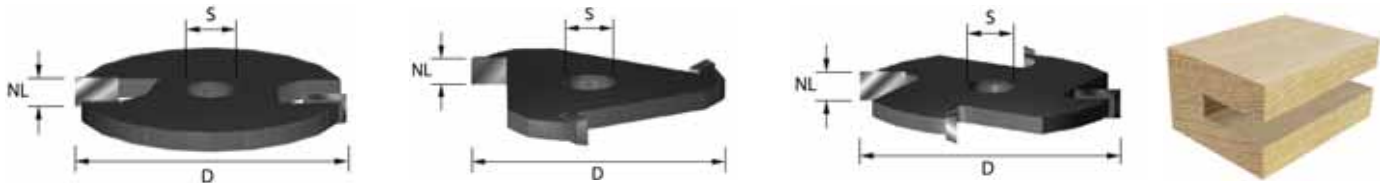

Scheibennutfräser einzeln:

D	NL	S	Z	Art. Nr.	Preis	Aufnahmehorn ohne Kugellager				Aufnahmehorn mit Kugellager			
						E-13980	E-13981	E-13985	E-13986	E-14000	E-14001	E-14005	E-14006
40	2	6,35	2	E-13880	33,47 €	x	x			x	x		
40	2,5	6,35	2	E-13881	33,47 €	x	x			x	x		
40	3	6,35	2	E-13882	33,47 €	x	x			x	x		
40	3,5	6,35	2	E-13883	33,47 €	x	x			x	x		
40	4	6,35	2	E-13884	33,47 €	x	x			x	x		
40	5	6,35	2	E-13885	33,47 €	x	x			x	x		
40	6	6,35	2	E-13886	33,47 €	x	x			x	x		
47,6	3	8	2	E-13902	36,74 €			x	x			x	x
47,6	4	8	2	E-13903	36,74 €			x	x			x	x
47,6	3,97	8	2	E-13906	40,76 €			x	x			x	x
47,6	2	8	3	E-13920	40,75 €			x	x			x	x
47,6	2,5	8	3	E-13921	40,75 €			x	x			x	x
47,6	3	8	3	E-13922	40,75 €			x	x			x	x
47,6	4	8	3	E-13923	40,75 €			x	x			x	x
47,6	5	8	3	E-13924	40,75 €			x	x			x	x
47,6	6	8	3	E-13925	40,75 €			x	x			x	x
50,8	2	8	4	E-13940	47,23 €			x	x			x	x
50,8	2,5	8	4	E-13941	47,23 €			x	x			x	x
50,8	3	8	4	E-13942	47,23 €			x	x			x	x
50,8	4	8	4	E-13943	47,23 €			x	x			x	x
50,8	5	8	4	E-13944	47,23 €			x	x			x	x
50,8	6	8	4	E-13945	47,23 €			x	x			x	x



Auch im erlesenen Set erhältlich:



E-09070

203,85 €

D	NL	S	SL	GL	Art. Nr.	Preis	D	NL	S	SL	GL	Art. Nr.	Preis
6,35	20	8	34,5	68,5	E-13980	29,14 €	6,35	13	8	34,5	68,5	E-14000	39,97 €
6,35	20	12	42	76	E-13981	29,14 €	6,35	13	12	42	76	E-14001	39,97 €
8	20	8	34,5	68,5	E-13985	30,56 €	8	13	8	34,5	68,5	E-14005	39,32 €
8	20	12	42	76	E-13986	30,56 €	8	13	12	42	76	E-14006	40,13 €

E-13980 bis
E-13986



E-14000 bis
E-14006



Scheibennutfräser HW (HM) auf Aufnahmedorf montiert

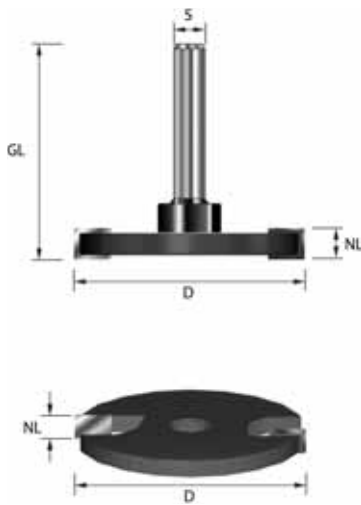

Ein 2-schneidiger Scheibennutfräser, der direkt auf den Aufnahmedorf montiert und auswechselbar ist. Der Durchmesser der zweiseidigen Fräser beträgt 40 mm und ermöglicht eine maximale Frästiefe von 12 mm. Die versenkte Befestigungsschraube ermöglicht das Nuten auch auf flachen Oberflächen.

D	NL	S	GL	Art. Nr.	Preis
40	2	8	50	E-13960	60,99 €
40	3	8	50	E-13961	61,12 €
40	4	8	50	E-13962	61,12 €
40	5	8	50	E-13963	61,51 €
40	6	8	50	E-13964	64,25 €

Laminatfräsersatz HW (HM) mit Kugellager

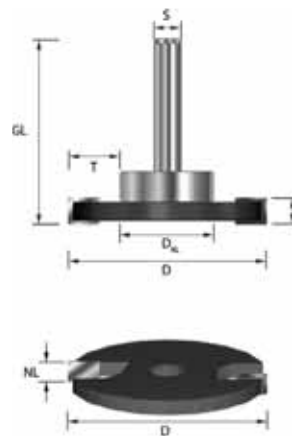

Der Laminatfräsersatz besteht aus einem Aufnahmedorf mit montiertem und auswechselbarem Scheibennutfräser mit zwei Schneiden. Der Fräser ist mit einer Senkkofschraube befestigt, wodurch das Fräsen auf flachen Oberflächen möglich ist. Die maximale Frästiefe beträgt 10,5 mm und ist geeignet zum Fräsen von Laminat-Fußböden.

NL	D	KL	T	GL	S	Art. Nr.	Preis
2	40	19	10,5	54	8	E-13970	81,42 €
3	40	19	10,5	54	8	E-13971	81,42 €
4	40	19	10,5	54	8	E-13972	81,42 €
5	40	19	10,5	54	8	E-13973	81,81 €
2,5	40	28	6	55	8	E-13974	83,12 €
2,5	40	32	4	55	8	E-13975	86,37 €
2,8	40	28	6	55	8	E-13976	83,12 €

Flachdübelfräser-Sets HW (HM) inklusive 3 Kugellagern



Flachdübelfräser-Sets bestehend aus einem Aufnahmedorf mit dreischneidigem Nutfräser. Dazu drei Kugellager in verschiedenen Größen, die Ihnen die Verwendung von drei Flachdübelgrößen ermöglichen.

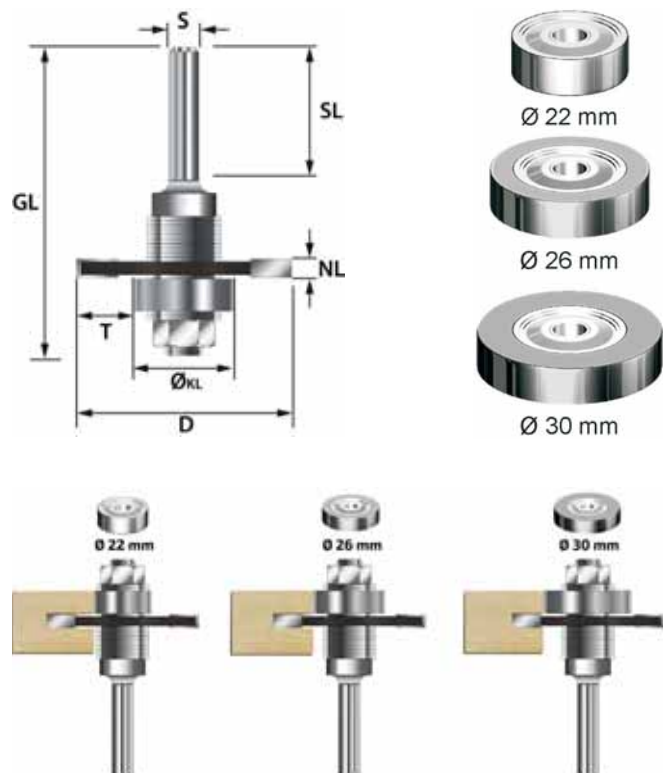

D	NL	S	SL	Z	Art. Nr.	Preis
47	3,97	8	32	3	E-16460	88,81 €
47	3,97	12	40	3	E-16465	88,81 €
40	4	8		2	T-342X8MMTC	107,08 €

Zinken- und Gratfräser HW (HM)

Zweischneidige Zinkenfräser und Gratfräser zum Fräsen von Schwalbenschwanz-Verbindungen. Diese Version ist ohne Vorschneider und ohne Kugellager.



E	D	NL	S	SL	Art. Nr.	Preis
7°	19	25	8		T-C179X8MMTC	50,61 €
7°	19	25,4	8		I-M118-19081	37,59 €
7,5°	6,35	7,9	8	32	E-15960	29,92 €
8°	6	6,9	8		T-C154X8MMTC	33,40 € *
8°	6	6,8	8		I-M118-06081	35,68 €
8°	12,7	20	8		T-C178X8MMTC	36,20 €
9°	9,5	9,5	8	32	E-15962	30,54 € *
10°	10	9	8		TI-DC10-8	62,06 €
10°	14	12	8		TI-DC14-8	64,16 €
10°	16	14	8		TI-DC16-8	68,81 €
10°	20	16	8		TI-DC20-8	77,62 €
12°	9,5	9,5	8	32	E-15988	30,92 €
14°	12,7	12,7	8	32	E-15964	31,33 €
14°	12,7	12,7	8	38	FR-22-10408P	21,66 €
14°	14,3	12,7	8	32	E-15966	33,47 €
14°	12,7	12,7	12	40	E-16024	31,33 €
14°	19	19	12	40	E-16028	45,67 €
14°	25,4	22,2	12	40	E-16032	52,75 €
15°	14,3	13,5	8	32	E-15968	33,47 €
15°	22	22	8	32	E-15989	45,67 €
15°	26	25	12		TI-DC26-12	121,40 €

* Mit VHM-Einsatz

Gratfräser HW (HM) mit Kugellager



Zweischneidige Zinkenfräser und Gratfräser zum Fräsen von Schwalbenschwanzverbindungen. Ohne Vorschneider, aber mit Kugellager zum Arbeiten mit Schablonen.



E	D	NL1	S	SL	Art. Nr.	Preis
14°	12	12	8	32	E-16200	43,01 €

Zinkenfräser HW (HM) mit Vorschneider



Zweischneidige Zinkenfräser und Gratfräser zum Fräsen von Schwalbenschwanzverbindungen. Mit Vorschneider, aber ohne Kugellager.



E	D1	D2	NL	S	SL	Art. Nr.	Preis
14°	14,3	12,7	13,5	8	32	E-16130	46,83 €
14°	14,3	12,7	13,5	12	40	E-16150	46,83 €

Schubladen-Verleimfräser HW (HM) Z2



Der Fräser wird insbesondere beim Verleimen für Schubladen oder Holzkisten verwendet. Der Fräser vergrößert die zu verleimende Fläche und sorgt damit für zusätzliche Stabilität.

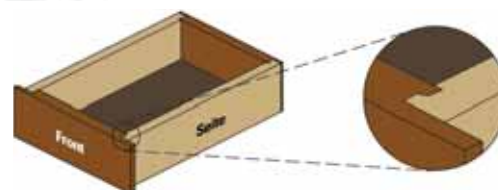

D1	D2	NL1	NL2	S	SL	Art. Nr.	Preis
25,4	19	12,7	3,97	8	32	E-16270	58,01 €
25,4	19	12,7	3,97	12	40	E-16290	58,01 €

Kugellager Standard



Egal, ob zum Bündigfräsen oder Falzfräsen, klassische Kugellager und Anlaufringe für Oberfräsen und deren Schaftfräser werden immer benötigt. Einfach die entsprechenden Maße wählen und Ihr Wunschprojekt kann Realität werden.

ID= Innendurchmesser
AD= Außendurchmesser
Höhe= Stärke

AD	ID	H	Art. Nr.	Preis
6	2,5	2,5	E-00100	19,50 €
9,5	6,35	3,2	TI-B95	18,91 €
9,52	4,76	3,18	E-00102	11,14 €
9,55	3,2	3,97	T-B95B	14,04 €
9,55	4,76	3,2	T-B95A	10,84 €
10	3	4	E-00103	10,63 €
10	5	4	E-00120	12,20 €
12	6	4	E-00132	12,22 €
12	8	3,5	E-00121	12,20 €
12,7	3,2	4,75	T-B127B	14,93 €
12,7	4,76	4,76	E-00104	10,63 €
12,7	6,35	4,76	E-00164	13,01 €
12,7	6,35	4,8	I-F079-01000	4,91 €
12,7	6,35	5	TI-B127	14,54 €
12,7	7,94	4	E-00110	10,63 €
13	5	4	I-F079-02200	11,88 €
13	5	4	E-00131	10,29 €
13	6	5	I-F079-02300	12,11 €
14	4,76	5	T-B14A	21,27 €
14	6,35	4,76	T-B14	21,66 €
14	6,35	5,3	TI-B14	13,88 €
14	8	4	E-00165	13,01 €
15	6,35	4,76	T-B15	21,66 €
15,58	4,76	4,76	T-B16A	12,08 €
15,9	6,35	4,76	E-00106	12,20 €
16	5	5	I-F079-00600	4,66 €
16	5	5	E-00160	13,01 €
16	6	6	I-F079-09500	27,08 €
16	6,35	5	TI-B16	13,88 €
16	8	5	T-BB16	20,15 €
16	8	5	E-00122	12,20 €
17	6,35	5,56	T-B17	21,66 €
18	6,35	5,8	TI-B18	16,72 €
18	6,35	5,56	T-B18	22,21 €
18	8	5	E-00167	11,29 €

AD	ID	H	Art. Nr.	Preis
18,2	6,35	4,76	T-B182	17,47 €
19	5	6	E-00130	13,01 €
19	6	6	I-F079-00700	3,74 €
19	6	6	E-00123	11,25 €
19	6,35	5,9	TI-B19	13,91 €
19	8	6	I-F079-03400	10,89 €
19	8	6	E-00124	10,63 €
19	8	6	T-BB19	19,73 €
19	12,7	4	I-F079-01100	7,09 €
19,05	3,2	4,76	T-B19B	18,72 €
19,05	4,76	4,76	T-B19A	9,40 €
19,05	6,35	7,14	E-00107	13,44 €
19,05	12,7	5	E-00108	13,44 €
19,05	12,7	3,97	T-B19C	14,18 €
19,05	6,35	7,14	T-B19	9,46 €
20	6,35	5,9	TI-B20	13,91 €
20	6,35	5,9	T-B20	20,15 €
20	8	5	E-00168	12,38 €
20	8	6	TI-B20-8	16,72 €
21	4,76	6	T-B21A	19,73 €
21	6,35	5	T-B21	20,15 €
21	12	5	T-B210	16,68 €
22	4,76	5	T-B22A	21,27 €
22	8	7	E-00125	12,20 €
22	9,5	7	E-00113	13,01 €
23	4,76	5	T-B23A	19,73 €
23	6,35	5,9	T-B23	20,15 €
24	6,35	5,9	T-B24	20,17 €
24	8	8	E-00169	13,01 €
25	4,76	5	T-B25A	21,27 €
25	6,35	5	T-B25	20,15 €
25	12	25	T-B250	27,27 €
22	8	7	T-BB22	20,17 €
26	6,35	5,9	T-B260	19,08 €
27	6,35	5,9	T-B270	19,08 €

AD	ID	H	Art. Nr.	Preis
28	6,35	6	T-B280	19,08 €
28	8	8,9	T-BB28	26,72 €
28	8	9	E-00126	22,43 €
28	9,5	7,5	TI-B28-9-5	20,37 €
29	6,35	6	T-B290	19,08 €
29	12	5,9	T-B29	27,27 €
30	4,76	5	T-B300A	21,27 €
30	6,35	7,14	T-B300	20,15 €

AD	ID	H	Art. Nr.	Preis
30	8	8	T-BB30	26,72 €
30	12	5,9	T-B30	21,66 €
34	8	8	T-BB34	26,72 €
35	15	11	E-00128	15,51 €
38	12	8	T-B38	20,15 €
41	8	10,6	T-BB41	26,72 €
43	12	13	T-B43	22,98 €

Kugellager mit Kunststoffummantelung (Delrin®)

Kratzfreie Kugellager in professioneller Ausführung. Ideal, wenn gesichert keine Rückstände durch das Fräsen entstehen dürfen.

ID= Innendurchmesser - AD= Außendurchmesser - Höhe= Stärke



AD	ID	H	Art. Nr.	Preis
12,7	4,76	4,9	T-BN-4	14,98 €
19,1	19,05	6,7	T-BN-1	14,98 €
21	6,35	6,8	T-BNT-5	14,98 €
21,8	6,35	6,7	T-BNT-2	14,98 €

Kugellager mit Ring



AD	ID	H	Art. Nr.	Preis
15,88	4,76	5	E-00140	12,20 €
19,05	4,76	5	E-00141	13,93 €
25,4	12,7	5	E-00142	16,29 €
26	8	7	E-00149	17,17 €
30	8	7	E-00150	17,17 €
28	12,7	5	E-00151	17,08 €
32	12,7	5	E-00152	19,30 €



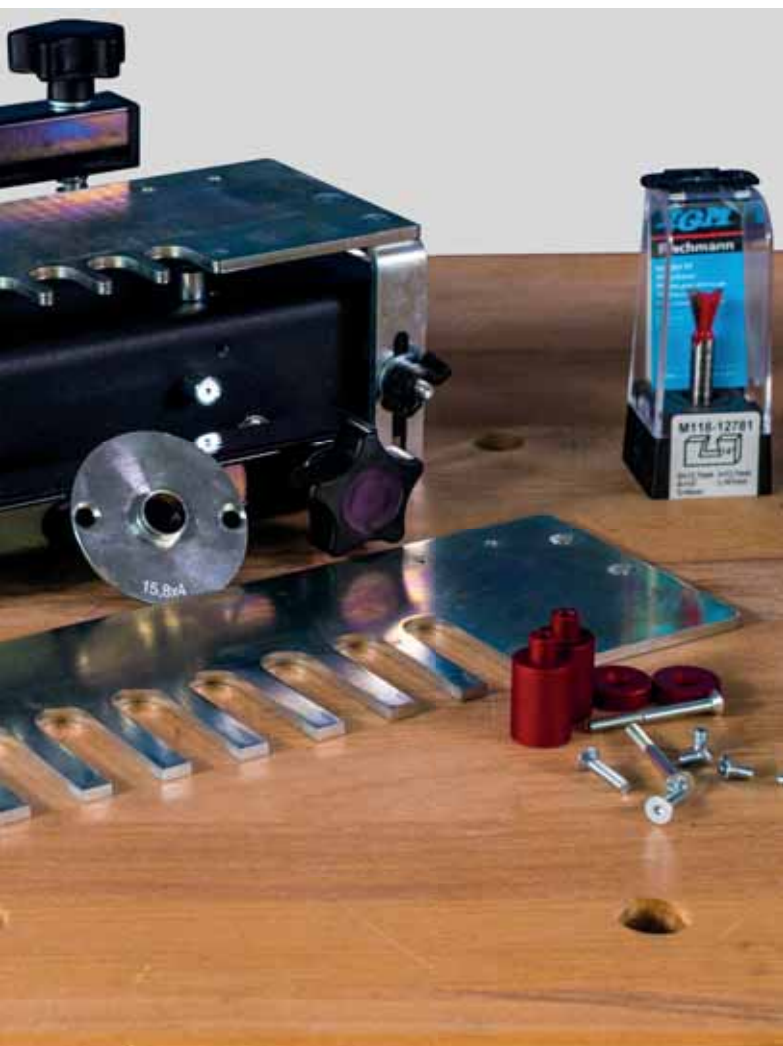

Planfräsgerät SlabMatrix 130



Zinken fräsen 134



Frässhablonen Möbelbau & Eckengestaltung 137



Kreise fräsen 139



Multifunktionale Grundplatte & Fräsrahmen Varjig 140



Schlosskästen fräsen 142



Kurvenlineale 143



Küchenarbeitsplatten 144



Kopierfräsen, Buchstaben & Intarsien 145

+ Schablonen für den Möbelbau
+ Schablonen für den Bau von
Vorrichtungen
+ Viele weitere Problemlöser

sauter SlabMatrix - das Planfräsgerät Made in Germany



Planfräsgerät sauter SlabMatrix Pro 1.0



Vorteile & Eigenschaften:

- Montage durch Winkel auf jedes Ø20 mm Lochraster möglich
- Rasterung 32 mm mit automatischen Rastpunkten
- Bearbeitungsmaße: L: 940 mm | B: 880 mm | H: 120 mm
- Erweiterbar mit Verlängerungsschienen je Kit um:
L: 1.330 mm | B: 875 mm | H: 120 mm
- Adapterplatte für mittlere bis große Oberfräsen enthalten

Technische Daten:

- Y Achse Längsschiene L: 1.350 mm
- X Achse Querschiene L: 1.350 mm

Lieferumfang:

- 1x SlabMatrix 1.0 Pro Planfräsgerät
- 1x Adapterplatte L (mittlere und große Oberfräsen)
- 4x Befestigungswinkel inkl. Klemmbolzen Ø20 mm
- 1x Befestigungssatz für Arbeitsflächen

Beschreibung	Art. Nr.	Preis
SlabMatrix Pro 1.0	SA-SM-1.0-PRO	1573,44 €



Planfräsen, Möbelbau und mehr.

Die Fräsvorrichtung SlabMatrix verbindet die **Massivholzbearbeitung** und den modernen Möbelbau wie kein anderes Planfräsgerät. Der **Auf- und Abbau** des hochwertigen sauter Fräsgeräts erfolgt innerhalb **weniger Minuten**.

Die SlabMatrix von sautershop ist in zwei Versionen erhältlich und bietet Ihnen **folgende Vorteile**:

In wenigen Minuten einsatzbereit | Robuste und verzugsfreie Alukonstruktion für maßhaltiges Arbeiten | Schneller Wechsel der Oberfräse zurück in den Handbetrieb möglich | Dank höhenverstellbarem Trägerkorb kein Unterlegen des Werkstücks mehr notwendig (in 10 mm Abrasterung) | Effiziente Absaugung - mit hochwertigen Mink Bürsten | Vormontierte Start- und Stoppanschläge | Profil: 40/40 mm | Höhe: 200 mm | Absaugstutzen Innen: 57,5 mm | Absaugstutzen Außen: 63,5 mm



Planfräsgerät sauter SlabMatrix Pro 1.0 - SET ALL



Lieferumfang:

- 1x SlabMatrix Pro 1.0
- 1x Hubtisch mit HPL Schwenk Lochrasterplatte
- 1x Aufspannset Pro
- 1x Zentrierlaser
- 1x Seitenlaser
- 1x Schlauchabweiser
- 1x Saugschlauchadapterset
- 1x Wandhalterung

Vorteile & Eigenschaften:

- Profi Planfräsgerät aus verzugsfreiem Aluminium
- Höhenverstellbarer, schwerlast Hubtisch von RUWJ
- Schwenkbare Lochrasterplatte für flexible Anwendungen
- Präzision CNC Rasterbohrungen im Abstand von 32 mm
- Beide Laser sowohl der Seitenlaser, als auch der Zentrierlaser garantieren eine schnelle Einstellung
- Das Aufspann-Set hält das Werkstück auf der Arbeitsfläche sicher in Position
- Mit der Wandhalterung bleiben alle Teile immer griffbereit und sauber verstaut
- Der Schlauchabweiser sorgt für möglichst reibungsfreies Gleiten des Staubsaugerschlauch
- Durch den flexiblen Adapter für Saugschlauch sind viele gängige Werkstattdaiger einsetzbar

Beschreibung	Art. Nr.	Preis
SlabMatrix Pro 1.0 - SET ALL	SET-SM-ALL	4525,43 €

Planfräsgerät sauter SlabMatrix Basic 1.0 - Einsteigermodell



Vorteile & Eigenschaften:

- Montage auf jeder schraubbaren Platte möglich
- Bearbeitungsmaße: L: 740 mm | B: 710 mm | H: 120 mm
- Adapterplatte für mittlere bis große Oberfräsen enthalten

Technische Daten:

- Y Achse Längsschiene L: 1.100 mm
- X Achse Querschiene L: 1.100 mm

Lieferumfang:

- 1x Adapterplatte L (mittlere und große Oberfräsen)
- 4x Befestigungswinkel für Montage auf Arbeitsplatte

Beschreibung	Art. Nr.	Preis
SlabMatrix Basic 1.0	SA-SM-1.0	1160,55 €

Planfräsgerät sauter SlabMatrix Pro 1.0 XL - Großformat

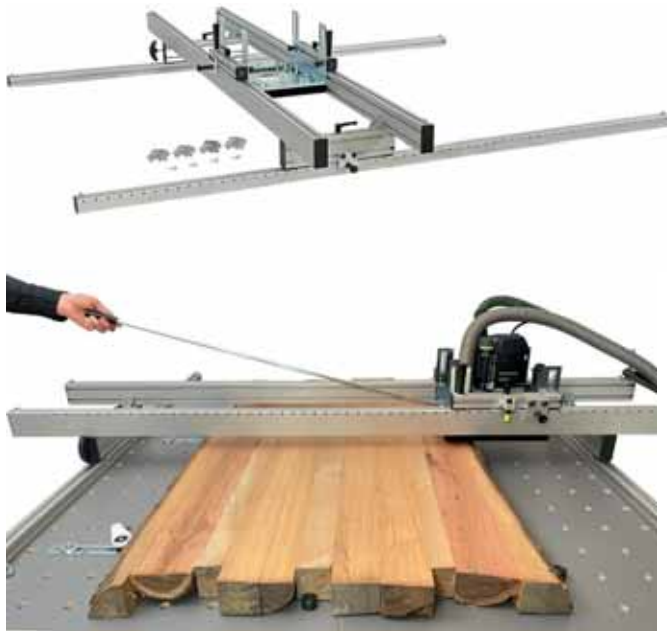

Vorteile & Eigenschaften:

- Montage durch Winkel auf jedes Ø20 mm Lochraster möglich
- Rasterung 32 mm mit automatischen Rastpunkten
- Bearbeitungsmaße: L: 1.600 mm | B: 1.580 mm | H: 120 mm
- Erweiterbar mit Verlängerungsschienen je Kit um:
L: 1.984 mm | B: 875 mm | H: 120 mm
- Adapterplatte für mittlere bis große Oberfräsen enthalten

Technische Daten:

- Y Achse Längsschiene L: 2.000 mm
- X Achse Querschiene L: 2.000 mm

Lieferumfang:

- 1x SlabMatrix 1.0 Pro XL Planfräsgerät
- 1x Adapterplatte L (mittlere und große Oberfräsen)
- 4x Befestigungswinkel inkl. Klemmbolzen Ø20 mm
- 1x Befestigungssatz für Arbeitsflächen

Beschreibung	Art. Nr.	Preis
SlabMatrix Pro 1.0 XL	SA-SM-1.0-PRO-XL	1899,75 €
Verlängerungsstab XL	SA-SM-BOOM	74,96 €

Hersteller	Kleine Adapterplatten (S)			Große Adapterplatten (L)						
Bosch	GKF 600			POF1200AE	POF1300	POF1400ACE	GOF1250CE/ LCE	GMF1600CE	GOF1600CE	
Caslas				CT2200VCE	CT3000					
DeWalt	D26203	D26204		DW615	DW621	DW622	DW624	DW625	DWE625	DWE 627
Elu				MOF96(E)	MOF97(E)	MOF131	MOF177(E)	MOF 177/02 Type 2		
Festool	OF1010	OF1000	OF900E	OF1400	OF2200					
Freud				FT2000	FT2200VCE					
Mafell				LO 65 EC	DDF 40	DD 40P				
Makita	RT0700	RP0900		RP1110	RP1111	RP2300	RP2302			
Metabo	OF E1229									
Perles				OF3-808(RE)	OF9(E)					
Trend				T5	T8	T10	T11	T12	T14	
Triton	JOFO01			MOFO01	TRAO01	TRAO02				

Zentrierlaser



- Vorteile & Eigenschaften:**
- Laserpunkt markiert die Achse des Fräswerkzeugs
 - Laseradapterplatte findet automatisch die richtige Position im Fräskorb
 - Schnelles Wechseln zwischen Laseradapterplatte und Adapterplatte

Technische Daten:
- Acrylträgerplatte Ø170 mm und Höhe von 4 mm | Laser Klasse 2

Beschreibung	Art. Nr.	Preis
Zentrierlaser	SA-SM-LASER	92,93 €

Spann-Anschlag-Set Basic



- Vorteile & Eigenschaften:**
- Flache Bauform ermöglicht Fräsungen auch an dünnen Bauteilen bis 10 mm Höhe
 - Anschlagenelemente sind stapelbar und können optimal auf die Werkstückdicke abgestimmt werden
 - Für runde Werkstücke geeignet

Technische Daten:
- Anschlagpins Ø30 mm und Höhe von 10 mm

Beschreibung	Art. Nr.	Preis
Spann-Anschlag-Set-Basic	SA-SM-FIX-KIT-BASIC	39,59 €

Schlauchabweiser

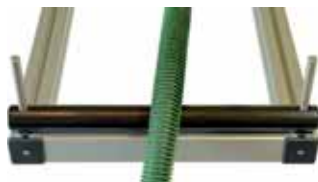

- Vorteile & Eigenschaften:**
- Saubere Führung des Saugschlauchs
 - Weniger Reibung
 - Schnelle Montage

Technische Daten:
- Nutsteine für Gewinde M8
- Edelstahl Gewindestifte M8
- Rundstab aus Polyoxymethylen (POM)

Beschreibung	Art. Nr.	Preis
Schlauchabweiser	SA-SM-HOSE-BAR	33,34 €

Adapterplatte S

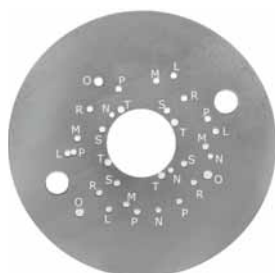

- Vorteile & Eigenschaften:**
- Schnelle Montage der Oberfräse dank Positionsvorgabe durch Buchstabencode
 - Schrauben für Befestigung auf Fräse abgestimmt enthalten

Technische Daten:
- Siehe Tabelle auf vorheriger Seite

Beschreibung	Art. Nr.	Preis
Adapterplatte S	SA-SM-PLATE-S	67,20 €

Seitenlaser



- Vorteile & Eigenschaften:**
- Laserpunkt markiert die Achse des Fräswerkzeugs
 - Laser mit Innensechskant
 - Schnelles Wechseln der Laserposition je nach Verwendung
 - Ausrichtung Werkstück/Querträger ohne Ausbau der Fräse
 - Abnahme des Schneidenflugkeils

Beschreibung	Art. Nr.	Preis
Seitenlaser	SA-SM-LASER-SIDE	88,18 €

Aufspann-Set



- Vorteile & Eigenschaften:**
- Flache Bauform ermöglicht Fräsungen auch an dünnen Bauteilen
 - Anschlagenelemente sind schnell gegen höhere Bolzen tauschbar
 - Hochwertige Kunststoffexzenter halten das Werkstück in Position
 - Für runde Werkstücke geeignet

Technische Daten:
- Drehlager Ø30 mm und M6 Gewinde

Beschreibung	Art. Nr.	Preis
Aufspann-Set	SA-SM-FIX-KIT-PRO	122,00 €

Wandhalterung



- Vorteile & Eigenschaften:**
- Robuste Bauform aus 12 mm Sperrholz mit Beschichtung
 - Flache Bauweise
 - Löcher für die Wandmontage vorgebohrt
 - Abstandshalter garantieren auch bei unebenen Wänden eine sichere Montage
 - Passend für alle SlabMatrix 1.0



Beschreibung	Art. Nr.	Preis
Wandhalterung	SA-SM-RACK2.0	153,64 €

Verlängerungs-Kits



- Vorteile & Eigenschaften:**
- Nutsteine ermöglichen schnelle Montage
 - Je Verlängerungssatz um 1.330 mm erweiterbar
 - Präzisionsrasterung auch in der Verlängerung für Bohrungen im System 32 mm
 - Für Pro und Basic geeignet

Beschreibung	Art. Nr.	Preis
Verlängerungs-Kit	SA-SM-EXT-KIT	320,50 €
Verlängerungs-Kit XL	SA-SM-EXT-KIT-XL	421,31 €

Klassische Zinken handgefräst - Die Zinkenfräsgeräte FD300 und FD600

Eckverbindungen mit offenen Fingerzinken, halbverdeckten Schwalben oder offenen Schwalbenschwanzzinken. Für Materialstärken von 11 bis 25 mm. In der Grundausstattung liefern wir das Zinkenfräsgerät FD300 oder FD600 bereits mit einer Schablone für halbverdeckte Schwalbenschwanzzinken (12,7 mm) und dem passenden HM Zinkenfräser (Schaft 8 mm) und Kopiering (AD: 15,8 mm). Abstand der Bohrungen zur Befestigung des Kopierings beträgt 50 mm. (Ø Gesamt: 60 mm)

Zinkenfräsgerät FD600

Max. Arbeitsbreite	Art. Nr.	Preis
610 mm	I-FD600	269,00 €



Zinkenfräsgerät FD300

Max. Arbeitsbreite	Art. Nr.	Preis
305 mm	I-FD300	139,00 €



FD600-Set

Artikel	Art. Nr.	Preis
Schablonen für Fingerzinken, halbverdeckte Schwalben und 2x Fräser	SET-FD600	379,00 €



FD300-Set

Artikel	Art. Nr.	Preis
Schablonen für Fingerzinken, halbverdeckte Schwalben und 2x Fräser	SET-FD300	229,00 €



FD600 Premium-Set

Artikel	Art. Nr.	Preis
Schablonen für Fingerzinken, offene und halbverdeckte Schwalben, Fingerzinken und 3x Fräser	SET-FD600-P	499,00 €



FD300 Premium-Set

Artikel	Art. Nr.	Preis
Schablonen für Fingerzinken, offene und halbverdeckte Schwalben, Fingerzinken und 3x Fräser	SET-FD300-P	359,00 €



Schablonen für offene Fingerzinken



Zinkenbreite 8 mm

Schablone Fingerzinken 8 mm passend zu FD300	I-FD3080	69,90 €
Schablone Fingerzinken 8 mm passend zu FD600	I-FD6080	89,90 €
Fingerfräser 8 mm	I-M100-08081	25,26 €

Zinkenbreite 12,7 mm

Schablone Fingerzinken 12,7 mm passend zu FD300	I-FD3130	69,90 €
Schablone Fingerzinken 12,7 mm passend zu FD600	I-FD6130	89,90 €
Fingerfräser 12,7 mm	I-M100-12781	31,95 €

Schablonen für Schwalbenschwanzverbindung



Zinkenbreite 12,7 mm

Schablone Schwalben 12,7 mm passend zu FD300	I-FD3170	69,90 €
Schablone Schwalben 12,7 mm passend zu FD600	I-FD6170	89,90 €
Fingerfräser 8 mm für FD3170/FD6170	I-M100-08081	25,26 €
Zinkenfräser 12,7 mm für FD3170/FD6170	I-M118-12981	33,74 €

Zinkenbreite 19 mm

Schablone Schwalben 19 mm passend zu FD300	I-FD3190	69,90 €
Schablone Schwalben 19 mm passend zu FD600	I-FD6190	89,90 €
Fingerfräser 12,7 mm für FD3190/FD6190	I-M100-12781	31,95 €
Zinkenfräser 19 mm für FD3190/FD6190	I-M118-19081	37,59 €

Für halbverdeckte Schwalbenschwänze

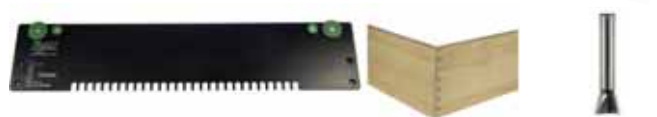

Empfehlung! Eine handliche Oberfräse mit 500 bis 1000 Watt.

Zinkenbreite 6,35 mm

Schablone halbverdeckte Schwalben passend zu FD300	I-FD3350	69,90 €
Schablone halbverdeckte Schwalben passend zu FD600	I-FD6350	89,90 €
Zinkenfräser 6,35 mm	I-M118-06081	35,68 €
Zentrierdorn für Schaft 8 mm & 1/4"	SA-C-PIN-1	21,56 €

Festool Verbindungssystem VS 600

Das Verbindungssystem VS600 realisiert handwerkliche Perfektion auf unkomplizierte und zeitsparende Weise. Mit außergewöhnlicher Präzision für traditionelle, formschlüssige Verbindungen, wie halbverdeckte und offene Schwalbenschwanz-Verbindungen, Fingerzinken und passgenaue Dübelverbindungen. Perfektion als System: Oberfräse, Schablone und Kopierrieng sind ideal aufeinander abgestimmt.



Grundeinheit VS 600 GE	F-488876	581,12 €
Verbindungssystem Dübeleinheit VS 600 DS 32	F-488881	146,82 €
Fingerzinken-Schablone VS 600 FZ 10	F-488880	131,69 €
Fingerzinken-Schablone VS 600 FZ 6	F-488879	131,69 €
Schwalbenschwanz-Schablone Halbverdeckt SZ 20	F-488878	146,82 €
Schwalbenschwanz-Schablone Halbverdeckt SZ 14	F-488877	146,82 €
Schwalbenschwanzzinken Offen SET SZ0 14	F-491152	252,67 €
Schwalbenschwanzzinken Offen SET SZ0 20	F-491153	252,67 €
Kopierrieng KR Ø8,5 VS 600 FZ 6	F-490772	22,21 €
Kopierrieng KR Ø17 VS 600 SZ 14	F-490770	22,21 €
Kopierrieng KR Ø24 VS 600 SZ 20	F-490771	22,21 €

Klassische Zinken im Handumdrehen

Das durchdachte Design der ENT-Zinkenfrässchablone ermöglicht das Fräsen von Zinken- und Schwalbenschwanzverbindungen direkt mit dieser Schablone.



Metrische Schablone im Set mit Bündigfräser (Ø12 mm) und Zinkenfräser (Ø16 mm, 8°)



Zöllige Schablone im Set mit Bündigfräser (Ø12,7 mm) und Zinkenfräser (Ø12,7 mm, 8°, KL 15,88 mm)

Ausführung	Artikel	Art. Nr.	Preis
Metrisch	Set	E-09052	134,48 €
	Schablone	E-99007	52,16 €
	Zinkenfräser	E-11704	62,37 €
	Bündigfräser	E-11650	59,02 €

Ausführung	Artikel	Art. Nr.	Preis
Zöllig	Set	E-09044	133,55 €
	Schablone	E-99005	49,53 €
	Zinkenfräser	E-11706	62,37 €
	Bündigfräser	E-11702	65,74 €

Bauen Sie Ihre Zinkenfrässchablone einfach selbst

Mit dem Template Master haben Sie eine hervorragende Möglichkeit, nach Ihrem Geschmack und auch für breitere Werkstücke Ihre persönliche Zinkenfrässchablone schnell und einfach zu bauen. Alle Arten von Zinken-, Schwalbenschwanz- oder Fingerzinken sind kein Problem. Die richtigen Fräser sind gleich mit dabei.



Materialstärke bis 19 mm

Lieferumfang:

1x Schablone, 3x Fräser (Schaft 1/4"), 1x Anleitung inkl. engl. DVD.

Empfehlung für gängigen 8 mm-Schaft: Reduzierhülse E-21191

Artikel	Art. Nr.	Preis
Basis-Set mit Schablone & 3 Fräsern	M-1218	69,95 €



QR Code scannen und Video ansehen.

Die Multifrässhablone für den Möbelbau

Im modernen Möbelbau sind genormte Beschläge wie Griffe, Scharniere, Schubladenauszüge, sowie diverse Verbindler längst Stand der Technik. Nahezu alle namhaften Hersteller nutzen hierbei das System 32.

Mit der Multifrässhablone MFS3202 können Sie sämtliche Vorzüge dieses Systems universell nutzen. Stellen Sie absolut präzise Bohrungen für Regalböden, Scharniere (korpusseitig) oder Schubladenauszüge ohne lange Rüstzeiten selbst her.

Mit dem entsprechenden Steckbolzen können Sie beliebig mit Quer-, Längs- oder Parallelreihen fortfahren. Mit dem optional erhältlichen Winkelanschlag lassen sich schnell und einfach unsichtbare Dübelverbindungen für Korpusse herstellen.

Frässhablone System 32 Phenolharz	SA-MFS3202-2.0	157,33 €
Frässhablonen-Set inkl. Dübelbohrer Ø5 mm	SET-MFS3202-2.0	177,63 €
Winkelanschlag für MFS3202-1.0/2.0 Phenolharz	SA-MFS-WA01	90,81 €

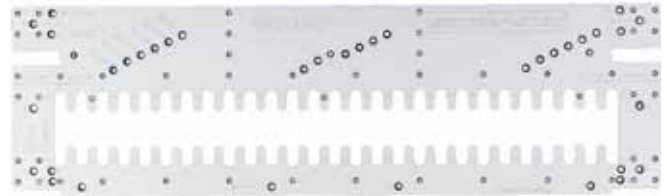

Für Ihren eigenen Multifunktionstisch



Ein praktischer Helfer für den Bau des eigenen Multifunktionstisches. Die Schablone an die gewünschte Position legen, festspannen und mithilfe einer 30 mm Kopierhülse und dem passenden Nutfräser Lochreihen exakt und gleichmäßig bohren/fräsen.

Lochplatten-Schablone einzeln	SA-MFT-TEMP	34,33 €
Lochplatten-Schablone und Bankhaken Ø20 mm im Set	SET-MFT-TEMP-BND1	69,59 €
Set inkl. Bankhaken & Nutfräser S8	SET-MFT-TEMP-KIT	137,28 €

Frässhablone für Außenradien

Einfach an die Ecke des Werkstücks anlegen, befestigen und den gewünschten Außenradius fräsen. Gefräst wird die Außenkontur mit einem Bündigfräser. Radien: 3 | 4 | 5 | 6 | 8 | 10 | 12 | 12,7 | 16 | 19 | 22,2 und 25,4 mm. Im Set inklusive Bündigfräser Schaft 8 mm.

Frässhablonen Außenradius 3 Stk.	FO-ROR1	48,41 €
Frässhablonen inklusive Bündigfräser	SET-ROR1	69,32 €

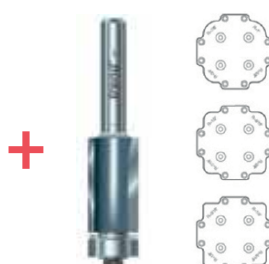
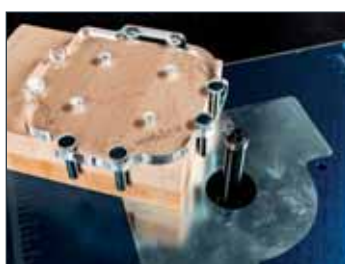

Frässhablone Kreg zur Gestaltung von Werkstückecken



Eckenfrässhablone mit 8 verschiedenen Radien und Fasen. Für Frästisch und handbetriebenen Einsatz.

Eckenfrässhablone	KR-PRS1000-INT	49,90 €
-------------------	----------------	---------



sauter Ecken-Frässhablone CJ-PRO

Ganz gleich, ob Ecken mit der handgeführten Oberfräse oder am Frästisch gestaltet werden soll, beides geht hervorragend mit unserer Ecken-Frässhablone mit 13 unterschiedlichen Radien- und Fasenschablonen.



Artikel	Art. Nr.	Preis
Ecken-Frässhablone inklusive Wandhalterung + Schablone R12	SA-CJ-PRO	139,90 €



Grundkörper und Schablonen aus eloxiertem Aluminium gefertigt.



Clevere Nuten für Führungsschienezwingen, die ein stabiles Fräsen um die Kante garantieren.



Sicher und präzise.

Wechselschablone Radius



R3 | R6 | R8 | R12 | R15 | R20 | R22 | R25 | R28 | R30 | R35 | R37 | R40

Wechselschablone Fase



F6 | F12 | F20 | F25 | F30 | F35 | F40

Wandhalterung für 10 Wechselschablonen



F6 | F12 | F20 | F25 | F30 | F35 | F40

Fräser- und Zubehöreprüfungen für eine gelungene Eckengestaltung

Dual-Cut Spiral-Bündigfräser



Dual-Cut Spiral-Bündigfräser mit doppeltem Kugellager für absolut saubere Kanten.

D	Art. Nr.	Preis
8 mm	KLE-T166-080-R	125,66 €
12 mm	KLE-T166-120-R	146,77 €

Tischzwinge mit Hebelgriff



Tischzwinge mit Hebelgriff für praktisches Klemmen der Schablone am Werkstück.

Art. Nr.	Preis
BE-GTR16S6H	49,15 €

ENT Bündigfräser



Fräser für den handgeführten Einsatz mit der Eckenschablone.

Art. Nr.	Preis
E-11653	53,00 €

freud Bündigfräser



Perfekt für den Einsatz am Frästisch.

Art. Nr.	Preis
FR-42-10408P	26,30 €

Kreise und Ellipsen im Großformat

Die ovale Linienführung in Perfektion.

Kreise und Ellipsen für Tische, Spiegel, Fenster und Türen fräsen. Das Set arbeitet mit einem sehr stabilen Kreuzrahmen, der sich durch eine bemerkenswerte Gleiteigenschaft auszeichnet und sehr exakt die Oberfräse am Werkstück arbeiten lässt. Das Spannsystem akzeptiert eine 10 mm Stangenführung (im Lieferumfang), 8 mm Führungsstangen können separat mitbestellt werden.

Die Funktionsweise: Die Oberfräse wird an die Stangenkonstruktion gespannt und gleitet während des Fräsvorgangs stabil und leichtgängig in einer T-Nut am Werkstück entlang. Einmal eingestellt, lassen sich effizient kleine Serien fertigen.



Hauptachse	Nebenachse	
	Max.	Min.
3000	1890	2590
1800	1690	1390
1500	1390	1090
1030	920	620
900	790	620
730	620	620
Schnittradius Kreis min/max		550/1500

Inhalt	Art. Nr.	Preis
Komplett-Set FMR300	I-FMR3000	203,18 €
Führungsstangen 8 mm	I-FMR3998	22,93 €

Fräszirkel und Ausgleichsplatte in Einem



Fräszirkel:

Runde Ausschnitte und Kreise von 38 bis 305 mm fräsen. Die Oberfräse auf die Zirkelplatte aufschrauben und an die Aluschiene spannen. Alle Oberfräsen mit Grundplattendurchmesser bis 178 mm passen auf die Zirkelplatte.

Ausgleichsplatte:

Durch die vergrößerte Auflage geht das Fräsen besser, schneller und sicherer. Durch die vergrößerte Fräsauflage lassen sich Kanten besser bearbeiten und das Fräsen auf schmalen Werkstücken wird enorm erleichtert.



Artikel	Art. Nr.	Preis
Basis-Set mit Schablone & 3 Fräsern	M-1260	38,76 €



Einfach Kreise fräsen

Mit 12 Durchmessern von 30 bis 85 mm lassen sich mit dieser Schablone schnell Kreise fräsen. Die Schablone kann darüber hinaus die Außenradien R20, R30, R40 und R50 übertragen. Einzeln oder auch im Set mit passendem Bündigfräser mit 8 mm Schaft erhältlich.



Schablone	FO-CT-013	60,79 €
Schablone mit Fräser	SET-CT-013-TR29A	94,94 €

Fräszirkel für größere Radien



Die Oberfräse auf das Zirkellineal montieren und im Handumdrehen lassen sich Kreisdurchmesser von 200 bis 1220 mm fräsen. Mit einem 30 mm Kopierrieng kann man die Fräse direkt auf den Zirkel stecken.



Zirkellineal R/COMPASS/A	T-R-COMPASS-A	88,44 €
--------------------------	---------------	---------

Montagehinweis:

Eine Oberfräse kann man an zwei vorgebohrte Löcher an den Fräszirkel anschrauben oder einen 30 mm Kopierrieng unter der Oberfräse montieren und damit direkt in das Loch im Fräszirkel die Oberfräse einstecken.

Vorteil: die Oberfräse kann sich während des Kreisfräsen im Loch drehen.

7 Funktionen auf einen Streich - Die CRB Grundplatte

Die multifunktionale Grundplatte CRB ist Ausgleichsplatte, Fräszirkel, Führungsschienen-Adapter, Abkippschutz, Zapfen-Fräshilfe, Kopier-Parallelanschlag und Adapterplatte **in Einem**. Präzise und sicher, dank stabilerer Führung & größerer Fräsauflage.

Unsere Empfehlung: Eine Kopierhülse mit **höherem** Innenring z.B. Art. Nr. T-GB40-B.

Die CRB Grundplatte **passt zu allen Oberfräsen** mit Lochabstand für Führungsstangen von 78 mm bis 130 mm.



Art. Nr.	Preis
MP-20005	113,78 €



Doppelparallelführung für CRB

Diese clevere Führung ergänzt Ihre CRB Basisplatte um einige sehr nützliche Funktionen. Das System gibt einem die Möglichkeit, schmale Bretter von max. 177 mm, Balken und Leisten mit der Oberfräse zu bearbeiten, ohne dass diese kippt oder wackelt. Die beidseitige Führung ermöglicht eine genaue Führung zwischen den beiden Anschlägen.



Inhalt	Art. Nr.	Preis
Doppelparallelführung Inkl. 2x Gleitschiene Inkl. 1x Feineinstellung Inkl. Befestigungsschrauben	MP-20075	80,69 €

Das CRB-System: 7 plus 3 Funktionen mit dem richtigen Zubehör

1. Aufsatzplatte für Kantenbearbeitung MP-20003
2. Robuster Parallelanschlag MP-20001
3. Verlängerungsstangen zum Fräsen größerer Radien T-N-COMPASS-AEX



Adapterplatte für Kantenbearbeitung		Seitenanschlag für 7-in-1 Platte		Verlängerung für Fräszirkel	
Art. Nr.	Preis	Art. Nr.	Preis	Art. Nr.	Preis
MP-20003	43,48 €	MP-20001	27,43 €	T-N-COMPASS-AEX	43,60 €

Fräsen wie die Profis - Der Fräsrahmen VARIJIG



Der Varijig Fräsrahmen kann mittels vier gegeneinander verschiebbarer Profile innerhalb der Größen 20 x 20 mm bis max. 600 x 600 mm alle quadratischen und rechtwinkligen Größen fräsen. (mehr zu Varijig im Kapitel Führungsschienen). Für einen sicheren Halt des Varijig empfehlen wir die passenden Spannklemmen. Die perfekte Kombination: **Varijig und CRB im attraktiven Set** inkl. Spannklemmen.



Inhalt	Art. Nr.	Preis
Varijig Frässchablone	T-VARIJIG	129,44 €



Sicher durch den mitgelieferten Abkippschutz. Von 20 x 20 bis max. 600 x 600 mm rechtwinklig fräsen.

Dekorative Fräsungen mit Profilfräser und Varijig.

Sinnvolle Sets mit Preisvorteil

Varijig mit Zubehör:

Inhalt	Art. Nr.	Preis
Set Varijig Inkl. Spannklemmen, zusätzlicher Kopierhülse & Universal-Adapterplatte	SET-VARIJIG-KIT	207,36 €
Set Varijig Inkl. Spannklemmen	SET-VARIJIG-CK-L	157,33 €
Set Varijig Inkl. Adapterplatte CRB	SET-T-VARI-CRB	262,95 €



+



+



Ø30 mm



Frässhablone für Türschlösser / Scharniere und Langlöcher

Ein genialer Helfer beim Türen setzen und der Montage von Schlosskästen. Ob Türscharniere oder Schlosskästen, ob Vollholz, Plattenwerkstoff oder Aluminium, dieses Tool ist universell einsetzbar.

Sie müssen ein Schloss einfräsen, das Schließblech oder die passenden Scharniere? Alles kein Problem!

Funktioniert mit gefälzten und ungefälzten Türen und Türstöcken.

Lieferumfang:

DBB Morticer Jig 2, Bohrköpfe Ø18 / 20 / 24 mm, Bohrschaft, Anleitung, Bedienwerkzeug



Inhalt	Art. Nr.	Preis
DBB Morticer JIG 2	SO-DBB-MORTICER	210,14 €
DBB Morticer JIG 2 und CWB16 Bohrkopf	SET-DBB-MORTICER-CWB16	216,14 €

Senkerbohrer für DBB Morticer aus HSS-Stahl

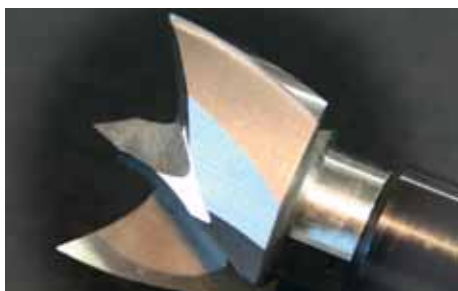

Inhalt	Art. Nr.	Preis
Ø23,0 mm	SO-PD23	24,91 €
Ø29,0 mm	SO-PD29	29,27 €

Holzfräser mit HM-Bestückung



Inhalt	Art. Nr.	Preis	Inhalt	Art. Nr.	Preis
Ø13 mm	SO-CWB13	21,65 €	Ø20 mm	SO-CWB20	21,65 €
Ø15 mm	SO-CWB15	21,65 €	Ø22 mm	SO-CWB22	21,65 €
Ø16 mm	SO-CWB16	21,65 €	Ø24 mm	SO-CWB24	22,73 €
Ø18 mm	SO-CWB18	21,65 €	Ø25 mm	SO-CWB25	22,73 €
Ø19 mm	SO-CWB19	21,65 €			

Langbohrer für elektronische Schließanlagen



Inhalt	Art. Nr.	Preis
Ø10 mm / Länge: 1250 mm	SO-101250	31,44 €

Aluminium Fräser mit Vollhartmetall Schneiden



Inhalt	Art. Nr.	Preis
Ø16,2 mm	SO-NAB16	17,28 €
Ø19,0 mm (3/4")	SO-NAB19	21,65 €

Flexibel Kurven fräsen

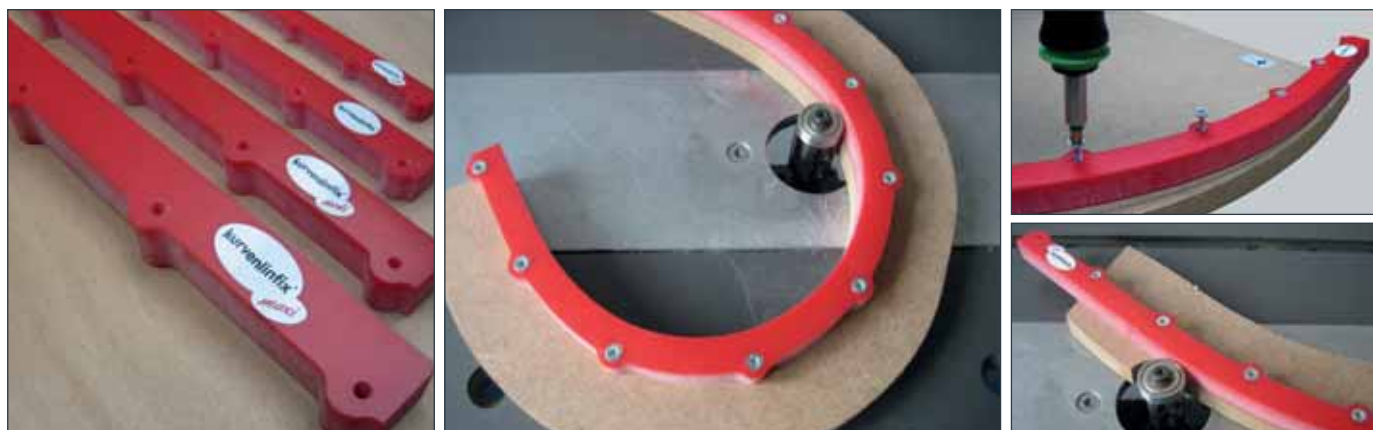

Es gibt keine Kontur, die es nicht gibt.

Perfekt zum Fräsen von individuellen Konturen oder auch zum Selbstbau von individuellen Frässhablonen für Ihr Projekt. Bestimmen Sie Ihre Form und biegen Sie das Kurvenlineal so, wie Sie es sich wünschen. Die zahlreichen Längenvarianten und Festigkeiten (Querschnitte) lassen entsprechend enge oder weite Radien und Biegungen zu.

Befestigen Sie das Kurvenlineal entweder direkt auf dem Werkstück oder auf einer vorgesehenen Schablone. Fräsen Sie dann mit einem geeigneten Bündigfräser an dem Lineal die Rundungen entlang. Gefräst werden kann mit der Handoberfräse, mit Handvorschub oder mit dem Vorschubapparat an der Tischfräse. Das Kurveninfix gibt es in den Längen von 500 bis 4800 mm. Ein wirklich lohnenswertes Utensil für jeden Schreiner und Tischler.

500 mm Querschnitt: 8 x 8 mm	PR-KX0500	32,77 €
600 mm Querschnitt: 12 x 12 mm	PR-KX0600	34,31 €
1000 mm Querschnitt: 18 x 18 mm	PR-KX1000	79,91 €
1050 mm Querschnitt: 8 x 8 mm	PR-KX1050	65,60 €
1200 mm Querschnitt: 12 x 12 mm	PR-KX1200	62,06 €
1500 mm Querschnitt: 18 x 18 mm	PR-KX1500	117,70 €
1800 mm Querschnitt: 24 x 24 mm	PR-KX1800	226,35 €
1900 mm Querschnitt: 12 x 12 mm	PR-KX1900	100,82 €
2000 mm Querschnitt: 18 x 18 mm	PR-KX2000	159,79 €
2400 mm Querschnitt: 30 x 30 mm	PR-KX2400	347,12 €
3000 mm Querschnitt: 18 x 18 mm	PR-KX3000	239,70 €



1. Handoberfräse
2. Handvorschub
3. Handvorschub mit Vorschubapparat

Festes Kurvenlineal

Dieses Kurvenlineal behält seine gebogene Form, dies ist vor allem wichtig, wenn kein 1:1 Aufriss bekannt ist. In den Längen 850, 1250, 1750, 1850 und 2350 mm erhältlich.



850 mm Querschnitt: 15 x 15 mm	PR-KF0850	203,93 €
1250 mm Querschnitt: 22 x 22 mm	PR-KF1250	271,65 €

1750 mm Querschnitt: 28 x 28 mm	PR-KF1750	368,09 €
2350 mm Querschnitt: 34 x 34 mm	PR-KF2350	438,19 €

Perfekte Verbindung von Küchenarbeitsplatten bis 650 mm



Für eine stoßfreie Verbindung von Küchenarbeitsplatten empfehlen wir diese äußerst robuste Frässhablone bis zu einer Plattentiefe von 650 mm, für 90°- und 45°-Verbindungen. Die Schablone hilft das Verbindungsprofil, sowie das Konterprofil der sich treffenden Plattenteile exakt und sauber zu fräsen. In der Grundausrüstung sind die Schablone (für Platten und Radien), sowie die Anschläge enthalten. Die Schablone ist auch in Sets mit den passenden Fräsern erhältlich.

Bezeichnung	Art. Nr.	Preis
Schablone	I-FK650	152,46 €
Schablone + Nutfräser S8	SET-FK650-DEAL8	163,58 €
Schablone + Nutfräser S12	SET-FK650-DEAL12	174,12 €
Schablone + WPL-Fräser S12	SET-FK650-WM	210,14 €

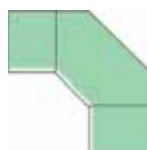

45° Verbindung

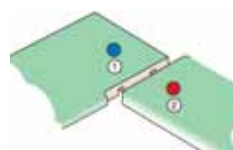

90° Verbindung



Schablone aus sehr festem, bruchsicherem und abriebfestem Phenolharzmaterial.

Arbeits-Plattenverbinder mit praktischem Schnellverschluss



Einfach die Plattenteile mit einem Sechskant schnell und einfach festziehen. Verbinderlänge: 100, 158 oder 164 mm

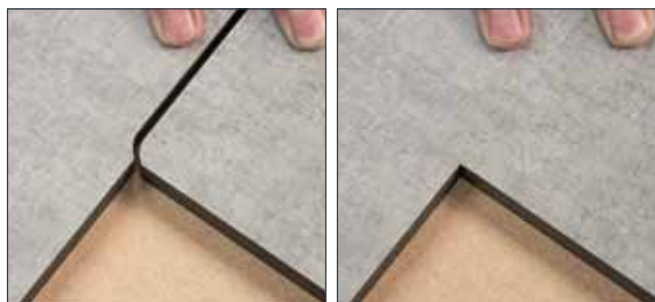

Zipbolt Compact 100 mm / 3 Stk.	T-ZIP-20-100-3	17,29 €
Zipbolt Compact 158 mm / 3 Stk.	T-ZIP-25-158-3	17,29 €
Zipbolt Compact 164 mm / 3 Stk.	T-ZIP-35-164-3	17,29 €

Die klassischen Plattenverbinder

Für die dauerhafte Verbindung der Arbeitsplatte passen die Verbinder als Ergänzung perfekt zu den Frässhablonen. Erhältlich im 10er-, 50er-, 100er- und 1000er-Pack.



Verbinder 10 St.	T-PC-10-M	19,85 €
------------------	-----------	---------

Arbeitsplatten Frässhablone von Trend

Perfekt für den Profi und den Heimwerker. Einfach in der Handhabung, passend zu fast allen Oberfräsen. Für ein optimales Ergebnis bei der Verbindung von Küchenarbeitsplatten.

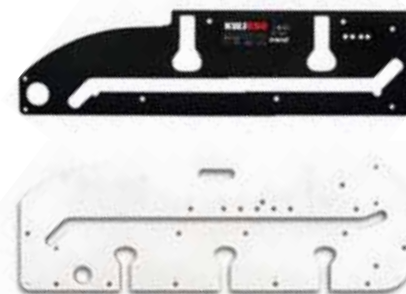

Bezeichnung	Art. Nr.	Preis
Frässhablone für Küchenarbeitsplatten bis 650 mm Tiefe	T-KWJ650	111,74 €
Multifunktionale Frässhablone für Arbeitsplatten bis 700 mm Tiefe	T-KWJ700	162,59 €
Multifunktionale Frässhablone für Arbeitsplatten bis 900 mm Tiefe	T-KWJ900	277,95 €

Unsere Kopierfräsgeräte

Mit dem Pantograph lassen sich Schriften, Bilder oder Reliefs einfach kopierfräsen. Mit Verkleinerungsschritten nach Wunsch auf 40, 50 oder 60 % einstellbar. In der Grundausstattung sind bereits Schriftsätze enthalten. Wenn nichts passendes dabei ist, können eigene Schriftbilder kopiert werden. Die Oberfräse mit dem passenden Fräser wird auf der Adapterplatte montiert und die Vorlage abgefahren. Der **PantographPro** (M-1271) ist eine Weiterentwicklung mit verbessertem Grundgestell und Adapterplatte mit Drehverschluss, sowie einem erweiterten Lieferumfang. Die Funktionsweise hat sich jedoch nicht verändert.

Lieferumfang PantographPro M-1271:

Pantograph, 3 Abtaststifte, Fräseset S8 mit 1/4" V-Nutfräser, 1/4" Nutfräser und 3/8" Hohlkehlfräser, 5/8" Kopierring, Zentrierstift

Bezeichnung	Art. Nr.	Preis
PantographPro	M-1271	90,71 €

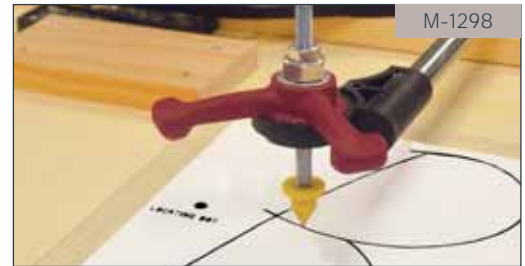

Buchstaben und Zahlen fräsen

Frässhablonen-Sets SignCrafter und SignPro:

Mit den Schablonen-Sets lassen sich bequem Buchstaben und Zahlen in Holz zaubern. Die gewünschten Zahlen und Bilder werden in die Führungsstangen eingesetzt, festgespannt und gefräst. Das SignPro-Set ist grundlegend überarbeitet - mit noch stabileren Führungsstangen, sowie einem gewachsenen Lieferumfang. Größere und kleinere Buchstaben, sowie Zahlen gibt es jeweils in einem Erweiterungs-Set.

SignCrafter: 82 Buchstaben und Zahlen, 3/8" Hohlkehlfräser (S8), Führungsstangen, Verlängerungen, Grundplatte, Kopierring

SignPro: 204 Buchstaben und Zahlen (2 Schriftgrößen), 1/4" und 3/8" Hohlkehlfräser (S8), Kopierringe mit Messinghülsen, Führungsstangen, Verlängerungen

Bezeichnung	Art. Nr.	Preis
SignCrafter	M-1256B	69,59 €
SignCrafterPro	M-1262	82,11 €
Erweiterungs-Set 41-tlg. H:70 mm	M-2201	17,35 €
Erweiterungs-Set 41-tlg. H:43 mm	M-2202	17,35 €



Muster und Intarsien fräsen

Mit den vier gelieferten Schablonen können insgesamt 40 verschiedene Muster- und Einlegearbeiten gefräst werden. Die Anwendung ist einfach: Gewünschtes Muster wählen, Fräse mit Kopierring und Fräser rüsten, Werkstück fixieren, Tiefe einstellen und Konturen fräsen.

Lieferumfang: Grundplatte für Oberfräse, Kopierringe und zwei Fräser mit 8 mm Schaft.

Bezeichnung	Art. Nr.	Preis
Schablone-Intarsien	M-1257	56,58 €

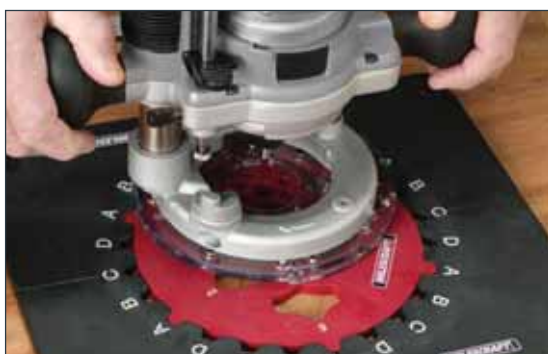

Allgemeines zu Fräs- und Messerköpfen

Fräs- und Messerköpfe sind für den Einsatz an **professionellen Tischfräsen** im Schreinerhandwerk vorgesehen. In der Form unterscheiden sie sich u. a. zwischen Abplattfräser, Falzfräserkopf, Profilmesserkopf uvm.

Bei den meisten Fräsköpfen gibt es die Wahl zwischen einem Grundkörper aus Stahl oder Aluminium. Stahl ist schwerer und kann somit vibrationsärmer laufen, Aluminium ist leichter und günstiger.

Zu beachten sind die Angaben MEC und MAN auf allen Fräsköpfen. MEC steht für den mechanischen Vorschub. Fräsköpfe mit MAN-Kennzeichnung sind von der Berufsgenossenschaft auch für den manuellen Vorschub geeignet und zugelassen.

Falzmesserköpfe mit ziehendem Schnitt

Grundkörper	D	NL	Z Messer V Vorschneider	Ø Spindel	U/min.	Vorschub	Art. Nr.	Preis
Aluminium	125 mm	50 mm	Z4/V4	30 mm	6.100-10.000	MAN	I-F603-12530	201,48 €
Stahl	125 mm	50 mm	Z2/4/V4	30 mm	6.100-10.000	MAN	I-F603-92530	263,81 €



Vorteile & Eigenschaften:

- HM-Wendeplatten-Messer und Vorschneider
- Zum Falzen von Weichholz, Hartholz und beschichteten, wie nicht-beschichteten Plattenwerkstoffen
- Durch den ziehenden Schnitt erhalten Sie schnellere und genauere Arbeit
- Achswinkel bei ziehenden Schnitt beträgt +/- 10°



Anlaufring mit KL

Zubehör:

Artikel	Maße	Anzahl	Art. Nr.	Preis
Ersatzmesser (HM)	50 x 12 x 1,5 mm	1x	I-N011-50045	7,68 €
Vorschneider (HM)	14 x 14 x 2 mm	1x	I-N013-14032	4,18 €
Anlaufring mit KL	125 x 30 mm	1x	I-F679-12530	63,96 €

Falzmesserköpfe mit geradem Schnitt

Grundkörper	D	NL	Z Messer V Vorschneider	Ø Spindel	U/min.	Vorschub	Art. Nr.	Preis
Aluminium	125 mm	50 mm	Z4/V4	30 mm	6.100-10.300	MAN	I-F608-12530	181,11 €
Stahl	125 mm	50 mm	Z4/V4	30 mm	6.100-10.300	MAN	I-F608-92530	228,00 €



Vorteile & Eigenschaften:

- HM-Wendeplatten-Messer und Vorschneider
- Zum Falzen von Weichholz, Hartholz und beschichteten, wie nicht-beschichteten Plattenwerkstoffen



Zubehör:

Artikel	Maße	Anzahl	Art. Nr.	Preis
Ersatzmesser (HM)	50 x 12 x 1,5 mm	1x	I-N011-50045	7,68 €
Vorschneider (HM)	14 x 14 x 2 mm	1x	I-N013-14032	4,18 €
Anlaufring mit KL	125 x 30 mm	1x	I-F679-12530	63,96 €

Spiralfügemesserkopf

Grundkörper	D	NL	Z Messer	Ø Spindel	U/min.	Vorschub	Art. Nr.	Preis
Aluminium	62 mm	80 mm	Z12	30 mm	8.000-12.000	MAN	I-F606-08030	162,22 €
Aluminium	80 mm	120 mm	Z18	30 mm	8.000-12.000	MAN	I-F606-12030	213,24 €



Vorteile & Eigenschaften:

- HM-Wendeplatten-Messer
- Spirale Anordnung der Messer auf dem Fräskopf
- **Zum Hobeln und Fügen**
- Geeignet für Weichholz, Hartholz und beschichtete, wie nicht-beschichtete Plattenwerkstoffe
- Unter Verwendung einer Schablone und einem Kugellager (s. Zubehör) eignet sich der Fräskopf zum Fräsen geschweißter Teile



Anlaufring mit KL

Zubehör:

Artikel	Maße	Anzahl	Passend für	Art. Nr.	Preis
Ersatzmesser (HM)	14 x 14 x 2 mm	1x	F606	I-N013-14032	4,18 €
Anlaufring mit KL	62 x 30 mm	1x	Ø62	I-F079-30200	15,07 €
Anlaufring mit KL	80 x 30 mm	1x	Ø80	I-F679-08030	54,82 €

Schwenkmesserkopf mit Vorschneidern

Grundkörper	D	NL	Winkel	Winkleinheit	Z Messer	Ø Spindel	U/min.	Vorschub	Art. Nr.	Preis
Aluminium	120 mm	40 mm	+/- 45°	-	Z2	30 mm	6.400-8.500	MAN	I-F607-12030	290,67 €
Aluminium	160 mm	50 mm	+/- 90°	1	Z2	30 mm	4.800-6.000	MAN	I-F607-16030	503,26 €



Vorteile & Eigenschaften:

- HM-Wendeplatten-Messer
- **Zur Herstellung von Fasen und Gehrungen in verschiedenen Winkeln**
- Für Weichholz, Hartholz und beschichtete, wie nicht-beschichtete Plattenwerkstoffe

Zubehör:

Artikel	Maße	Anzahl	Art. Nr.	Preis
Ersatzmesser (HM)	40 x 12 x 1,5 mm	1x	I-N011-40045	8,69 €
Ersatzmesser (HM)	50 x 12 x 1,5 mm	1x	I-N011-50045	7,68 €

Konkav-Konvex Multiradiusfräser

Grundkörper	D	NL	Ø Spindel	Z Messer	U/min.	Vorschub	Art. Nr.	Preis
Aluminium	119 mm	25 mm	30 mm	Z2	6.400-10.500	MAN	I-F612-30830	252,20 €



Vorteile & Eigenschaften:

- Leichter Grundkörper aus Aluminium mit formschlüssigen HM-Wendeplatten-Sicherheitssystem
- Zwei HM-Wechselplatten mit Konkav- und Konvexradius

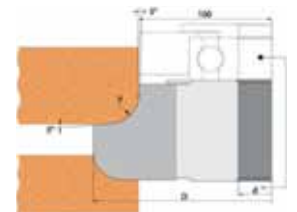

Zubehör:

Artikel	Maße	Anzahl	Art. Nr.	Preis
R3 TC Profilmesser (HM)	25 x 23 x 2 mm	1x	I-F612-90300	55,36 €
R4 TC Profilmesser (HM)	25 x 23 x 2 mm	1x	I-F612-90400	55,36 €
R5 TC Profilmesser (HM)	25 x 23 x 2 mm	1x	I-F612-90500	55,36 €
R6 TC Profilmesser	25 x 23 x 2 mm	1x	I-F612-90600	52,41 €
R8 TC Profilmesser	25 x 23 x 2 mm	1x	I-F612-90800	52,41 €

Konterprofil-Fräser

Grundkörper	D	NL	Z Messer	Ø Spindel	U/min.	Vorschub	Art. Nr.	Preis
Aluminium	120 mm	40 mm	Z2	30 mm	7.300-10.000	MAN	I-F641-12130	228,40 €



Vorteile & Eigenschaften:

- Leichter Grundkörper aus Aluminium mit formschlüssigem HM-Wendeplatten-Sicherheitssystem
- Zwei beidseitige HM Wechselplatten mit Profil- und Konterprofil, im Lieferumfang Profil A enthalten
- Profil- und Konterprofilfräser in nur einem Fräskopf
- Weitere Profile (traditionell, Handlauf, Klassik) erhältlich, siehe Zubehörtabelle
- Alle Muster sind für eine Holzstärke von 22-26 mm vorgesehen

Zubehör:

Artikel	Profil	Art. Nr.	Preis
Profilmesser (HM) - 2 Stk.	D	I-F641-90400	66,03 €

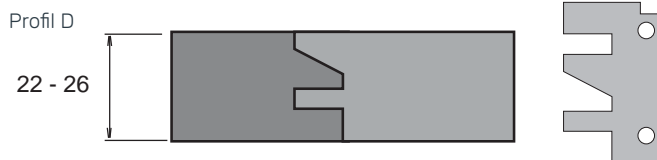

Verstellnutfräser mit Vorschneidern

Artikel	D	NL	max. T	Z Messer V Vorschneider	Ø Spindel	U/min.	Vorschub	Art. Nr.	Preis
Verstellnutfräser	160 mm	4-7,5 mm	42 mm	Z4 + 4	30 mm	4.700-8.100	MAN	I-F602-16030	412,98 €
Zwischennutfräser	160 mm	7,5 mm	42 mm	Z2	30 mm	4.700-8.100	MAN	I-F602-16730	243,97 €
Verstellnutfräser	140 mm	5-9,5 mm	35 mm	Z4 + 4	30 mm	5.000-8.000	MAN	I-F602-14531	266,30 €



Verstellnutfräser Ø140 F602-14531

Vorteile & Eigenschaften:

- Grundkörper aus Stahl mit HM-Wendeplatten und Vorschneidern für perfekte Endbearbeitung
- **Zur Herstellung von Nuten und Rillen mit verschiedenen Stärken**
- Geeignet für Weichholz, Hartholz und beschichtete, sowie nicht-beschichtete Plattenwerkstoffe
- Mitgelieferte Distanzringe ermöglichen das Variieren der Nutstärke in 0,1 mm-Schritten
- Optional: Zwischennutfräser (F602-16730), um die Nutstärke von 7,5 auf 15,5 mm zu vergrößern
- Gilt nur für Verstellnuten F602-16030

Zubehör:

Artikel	Für	Maße	Art. Nr.	Preis
Ersatzmesser (HM)	F602-16030 F602-14531	18 x 18 x 1,95 mm	I-N021-19535	12,22 €
Ersatzmesser (HM)	F-602-16730	7,5 x 12 x 1,5 mm	I-N011-07545	3,20 €
Vorschneider (HM)	alle Fräser	14 x 14 x 1,2 mm	I-N013-14031	4,28 €



Verstellnutfräser
Ø160 F602-16030



Zwischennutfräser
F602-16730 für F602-16030

Universal-Profilmesserkopf mit Abweisern für manuellen Vorschub

Grundkörper	D1 Fräskopf	D2 Schnitt	NL	Ø Spindel	U/min.	Vorschub	Art. Nr.	Preis
Stahl	100 mm	136 mm	40-50 mm	30 mm	5.800-8.400	MAN	I-F020-10030	157,70 €
Aluminium	100 mm	136 mm	40-50 mm	30 mm	5.800-8.400	MAN	I-F021-10030	117,26 €
Stahl	120 mm	156 mm	40-50 mm	30 mm	5.100-7.400	MAN	I-F020-12030	157,66 €
Aluminium	120 mm	156 mm	40-50 mm	30 mm	5.100-7.400	MAN	I-F021-12030	139,69 €



Vorteile & Eigenschaften:

- Grundkörper aus Aluminium oder Stahl
- Standard Sicherheitssystem mit Gewindebuchsen für eine perfekte Position der Messer
- MAN - für Handvorschub und spandickenbegrenzt
- Lieferung erfolgt OHNE Profilmesser und Abweiser
- Alle Profilmesser und Abweiser mit NL 40 oder 50 mm können verwendet werden
- Für Weichholz, Hartholz und beschichtete, wie nicht-beschichtete Plattenwerkstoffe

Profilmesser und Abweiser finden Sie ab Seite 151.

Universal-Profilmesserkopf für mechanischen Vorschub

Grundkörper	D1 Fräskopf	D2 Schnitt	NL	Ø Spindel	U/min.	Vorschub	Art. Nr.	Preis
Stahl	100 mm	136 mm	40-50 mm	30 mm	5.800-9.000	MEC	I-F020-10031	149,10 €
Aluminium	100 mm	136 mm	40-50 mm	30 mm	5.800-9.000	MEC	I-F021-10031	119,00 €



Vorteile & Eigenschaften:

- Grundkörper aus Spitzenqualitätsstahl oder Aluminium
- Standard Sicherheitssystem mit Gewindebüchsen für eine perfekte Position der Messer
- MEC - für mechanischen Vorschub
- Lieferung erfolgt OHNE Profilmesser
- Alle Profilmesser mit NL 40 oder 50 mm können verwendet werden

Profilmesser finden Sie ab Seite 151.

Universalfräskopf mit 4 Messern für mechanischen Vorschub

Grundkörper	D1 Fräskopf	D2 Schnitt	NL	d Spindel	U/min.	Vorschub	Art. Nr.	Preis
Stahl	120 mm	156 mm	40-50 mm	30 mm	4.800-7.400	MEC	I-F022-12031	175,58 €



Vorteile & Eigenschaften:

- Grundkörper aus Spitzenqualitätsstahl oder Aluminium
- Standard Sicherheitssystem mit Gewindebüchsen für eine perfekte Position der Messer
- MEC - für mechanischen Vorschub
- Lieferung erfolgt OHNE Profilmesser
- Alle Profilmesser mit NL 40 oder 50 mm können verwendet werden

Profilmesser finden Sie ab Seite 151.

Set Profilmesserkopf für Tischfräse



Lieferumfang:

- 1x Messerkopf Alu Ø100 mm | NL:40 mm | D:30 mm (Aufnahmedorn)
- Profilmesser/Abweiser Typen:
 F026-(Profilmesser): -000 | -019 | -096 | -097 | -098 | -099 | -100
 F027-(Abweiser): -000 | -019 | -096 | -097 | -098 | -099 | -100

Artikel	Art. Nr.	Preis
Set Messerkopf	I-F021-10030S01	267,36 €



Profilmesser und Abweiser 40 x 4 mm

Universell einsetzbare Profilmesser und Abweiser für alle handelsüblichen Profilmesserköpfe. Messer nach europäischer Standard-Norm gefertigt. Aus hochwertigem HS-Stahl (HS=Hochgeschwindigkeits-Stahl). **Lieferung der Messer und Abweiser immer paarweise.**

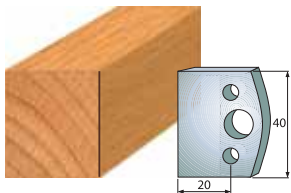

Messer	Art. Nr.	Preis
Profil	I-F026-000	16,18 €
Abweiser	I-F027-000	14,29 €

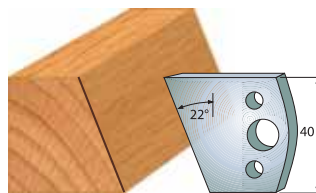

Messer	Art. Nr.	Preis
Profil	I-F026-001	15,64 €
Abweiser	I-F027-001	14,30 €

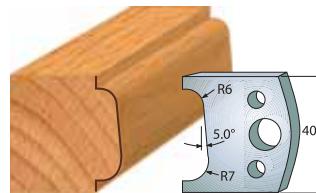

Messer	Art. Nr.	Preis
Profil	I-F026-002	16,62 €
Abweiser	I-F027-002	14,30 €

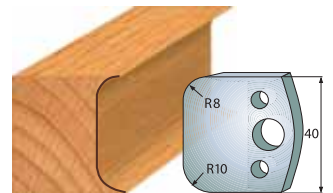

Messer	Art. Nr.	Preis
Profil	I-F026-003	16,18 €
Abweiser	I-F027-003	14,30 €

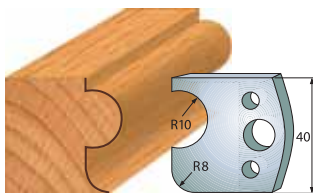

Messer	Art. Nr.	Preis
Profil	I-F026-004	16,24 €
Abweiser	I-F027-004	13,32 €

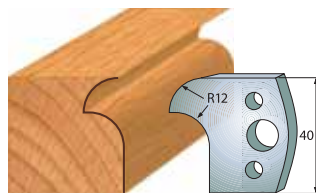

Messer	Art. Nr.	Preis
Profil	I-F026-005	16,62 €
Abweiser	I-F027-005	14,30 €

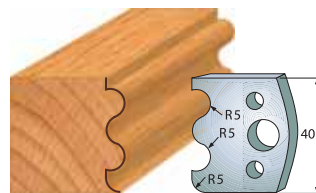

Messer	Art. Nr.	Preis
Profil	I-F026-006	16,18 €
Abweiser	I-F027-006	14,30 €

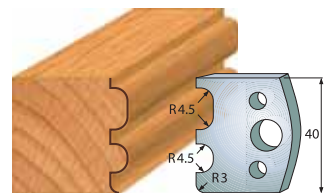

Messer	Art. Nr.	Preis
Profil	I-F026-007	16,18 €
Abweiser	I-F027-007	14,30 €

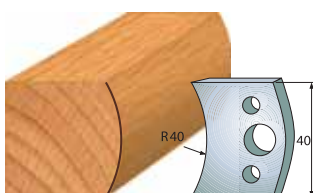

Messer	Art. Nr.	Preis
Profil	I-F026-008	16,62 €
Abweiser	I-F027-008	14,30 €

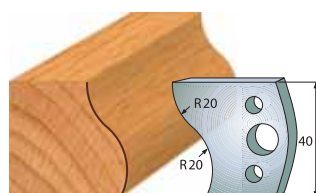

Messer	Art. Nr.	Preis
Profil	I-F026-009	16,18 €
Abweiser	I-F027-009	14,30 €

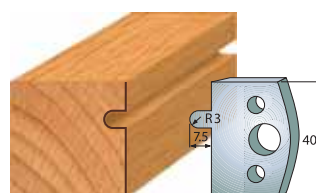

Messer	Art. Nr.	Preis
Profil	I-F026-010	16,18 €
Abweiser	I-F027-010	14,30 €

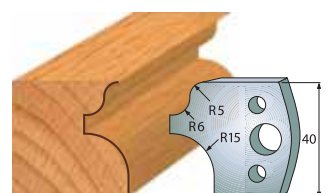

Messer	Art. Nr.	Preis
Profil	I-F026-011	16,62 €
Abweiser	I-F027-011	14,30 €

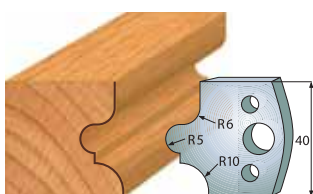

Messer	Art. Nr.	Preis
Profil	I-F026-012	16,62 €
Abweiser	I-F027-012	14,30 €

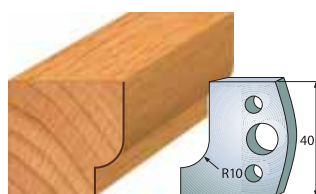

Messer	Art. Nr.	Preis
Profil	I-F026-013	16,62 €
Abweiser	I-F027-013	14,30 €

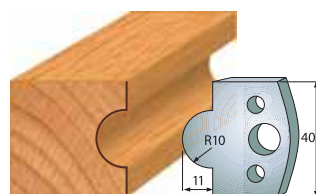

Messer	Art. Nr.	Preis
Profil	I-F026-014	16,18 €
Abweiser	I-F027-014	14,30 €

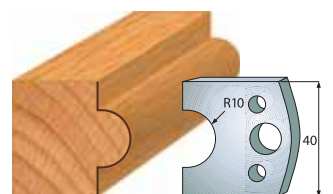

Messer	Art. Nr.	Preis
Profil	I-F026-015	16,18 €
Abweiser	I-F027-015	14,30 €

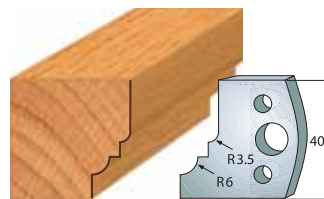
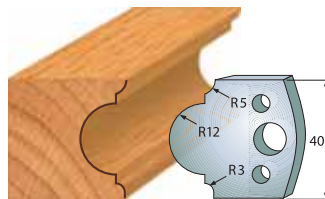
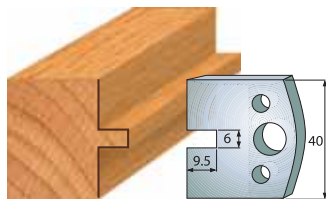
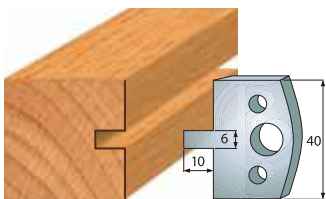

Messer	Art. Nr.	Preis
Profil	I-F026-016	16,18 €
Abweiser	I-F027-016	14,30 €

Messer	Art. Nr.	Preis
Profil	I-F026-017	16,18 €
Abweiser	I-F027-017	14,30 €

Messer	Art. Nr.	Preis
Profil	I-F026-018	16,62 €
Abweiser	I-F027-018	14,30 €

Messer	Art. Nr.	Preis
Profil	I-F026-019	16,18 €
Abweiser	I-F027-019	14,30 €

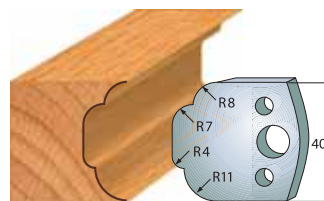
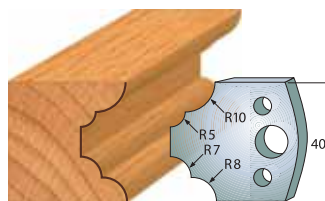
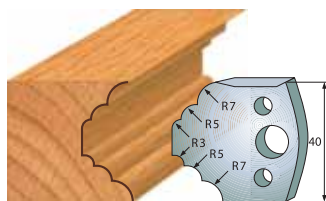
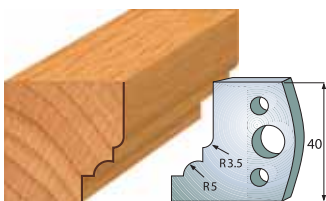

Messer	Art. Nr.	Preis
Profil	I-F026-020	16,18 €
Abweiser	I-F027-020	14,30 €

Messer	Art. Nr.	Preis
Profil	I-F026-021	16,62 €
Abweiser	I-F027-021	14,30 €

Messer	Art. Nr.	Preis
Profil	I-F026-022	16,62 €
Abweiser	I-F027-022	14,30 €

Messer	Art. Nr.	Preis
Profil	I-F026-023	16,18 €
Abweiser	I-F027-023	14,30 €

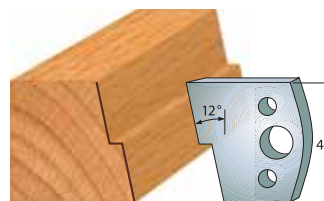
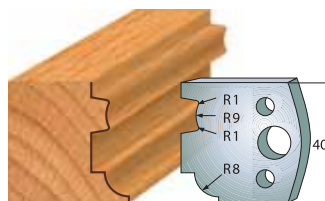
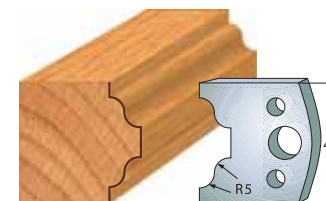
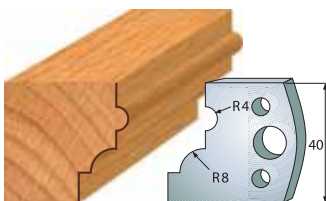

Messer	Art. Nr.	Preis
Profil	I-F026-024	16,62 €
Abweiser	I-F027-024	14,30 €

Messer	Art. Nr.	Preis
Profil	I-F026-025	16,18 €
Abweiser	I-F027-025	14,30 €

Messer	Art. Nr.	Preis
Profil	I-F026-026	16,12 €
Abweiser	I-F027-026	14,30 €

Messer	Art. Nr.	Preis
Profil	I-F026-027	16,18 €
Abweiser	I-F027-027	14,30 €

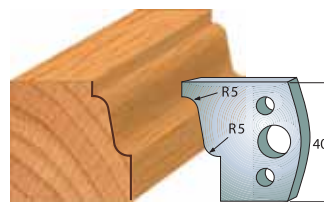
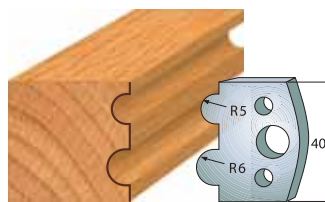
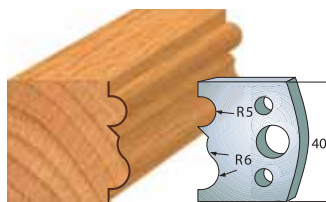
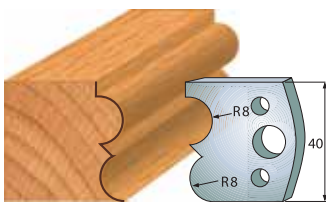

Messer	Art. Nr.	Preis
Profil	I-F026-028	16,18 €
Abweiser	I-F027-028	14,30 €

Messer	Art. Nr.	Preis
Profil	I-F026-029	16,18 €
Abweiser	I-F027-029	14,30 €

Messer	Art. Nr.	Preis
Profil	I-F026-030	16,18 €
Abweiser	I-F027-030	14,30 €

Messer	Art. Nr.	Preis
Profil	I-F026-031	16,62 €
Abweiser	I-F027-031	14,30 €

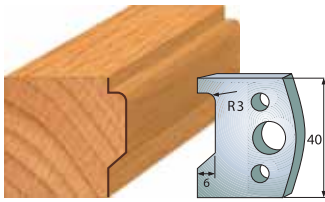

Messer	Art. Nr.	Preis
Profil	I-F026-032	16,18 €
Abweiser	I-F027-032	14,30 €

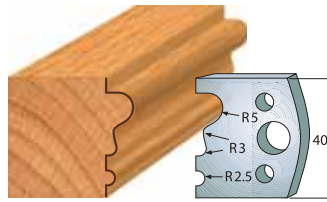

Messer	Art. Nr.	Preis
Profil	I-F026-033	16,18 €
Abweiser	I-F027-033	14,30 €

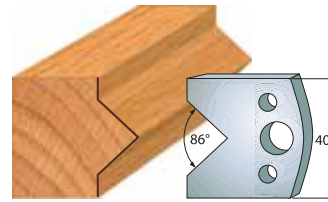

Messer	Art. Nr.	Preis
Profil	I-F026-034	16,62 €
Abweiser	I-F027-034	14,30 €

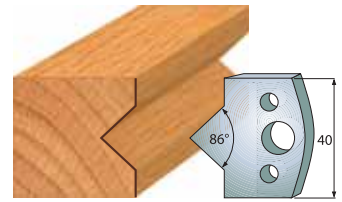

Messer	Art. Nr.	Preis
Profil	I-F026-035	16,18 €
Abweiser	I-F027-035	14,30 €

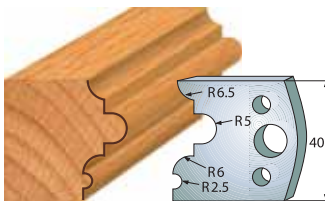

Messer	Art. Nr.	Preis
Profil	I-F026-036	16,18 €
Abweiser	I-F027-036	14,30 €

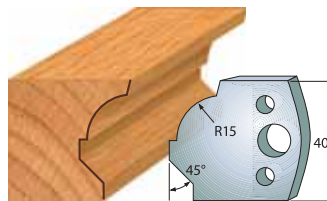

Messer	Art. Nr.	Preis
Profil	I-F026-037	16,12 €
Abweiser	I-F027-037	14,30 €

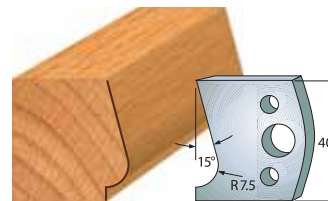

Messer	Art. Nr.	Preis
Profil	I-F026-038	16,62 €
Abweiser	I-F027-038	14,30 €

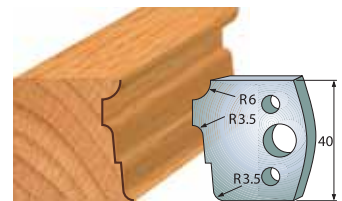

Messer	Art. Nr.	Preis
Profil	I-F026-039	16,18 €
Abweiser	I-F027-039	14,30 €

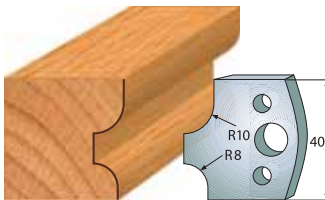

Messer	Art. Nr.	Preis
Profil	I-F026-040	16,18 €
Abweiser	I-F027-040	14,30 €

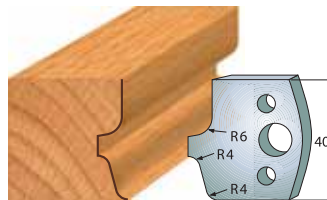

Messer	Art. Nr.	Preis
Profil	I-F026-041	16,18 €
Abweiser	I-F027-041	14,30 €

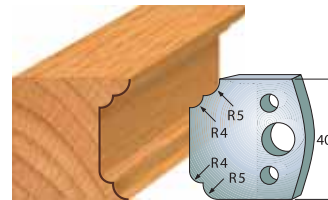

Messer	Art. Nr.	Preis
Profil	I-F026-042	16,18 €
Abweiser	I-F027-042	14,30 €

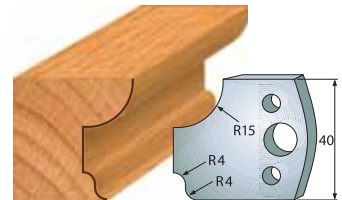

Messer	Art. Nr.	Preis
Profil	I-F026-043	16,18 €
Abweiser	I-F027-043	14,30 €

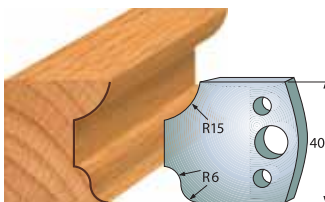

Messer	Art. Nr.	Preis
Profil	I-F026-044	16,18 €
Abweiser	I-F027-044	14,30 €

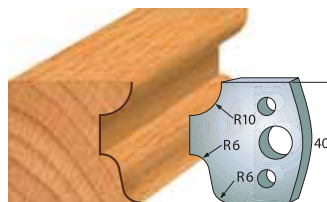

Messer	Art. Nr.	Preis
Profil	I-F026-045	16,18 €
Abweiser	I-F027-045	14,30 €

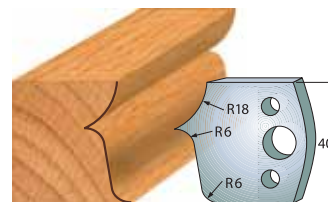

Messer	Art. Nr.	Preis
Profil	I-F026-046	16,18 €
Abweiser	I-F027-046	14,30 €

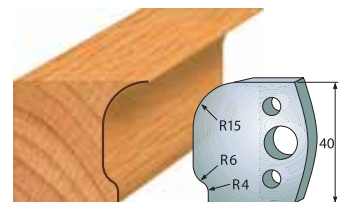

Messer	Art. Nr.	Preis
Profil	I-F026-047	16,18 €
Abweiser	I-F027-047	14,30 €

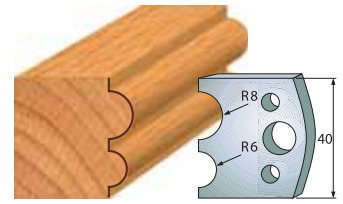
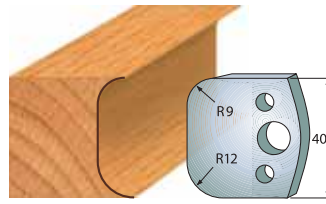
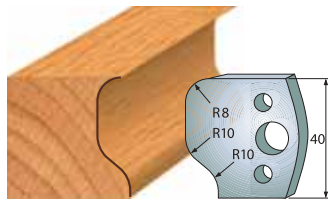
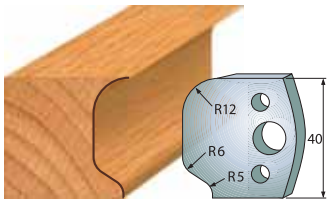

Messer	Art. Nr.	Preis
Profil	I-F026-048	16,18 €
Abweiser	I-F027-048	14,30 €

Messer	Art. Nr.	Preis
Profil	I-F026-049	16,18 €
Abweiser	I-F027-049	14,30 €

Messer	Art. Nr.	Preis
Profil	I-F026-050	16,18 €
Abweiser	I-F027-050	14,30 €

Messer	Art. Nr.	Preis
Profil	I-F026-051	16,62 €
Abweiser	I-F027-051	14,30 €

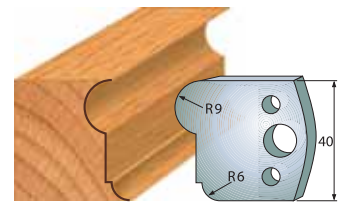
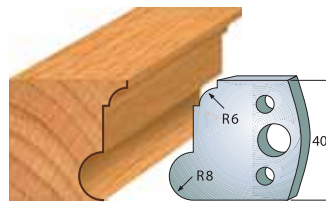
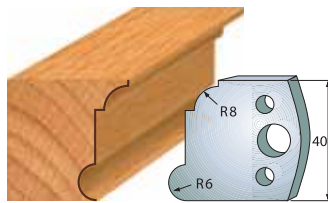
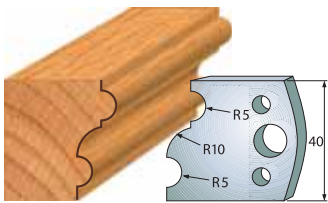

Messer	Art. Nr.	Preis
Profil	I-F026-052	16,18 €
Abweiser	I-F027-052	14,30 €

Messer	Art. Nr.	Preis
Profil	I-F026-053	16,18 €
Abweiser	I-F027-053	14,30 €

Messer	Art. Nr.	Preis
Profil	I-F026-054	16,62 €
Abweiser	I-F027-054	14,30 €

Messer	Art. Nr.	Preis
Profil	I-F026-055	16,18 €
Abweiser	I-F027-055	14,30 €

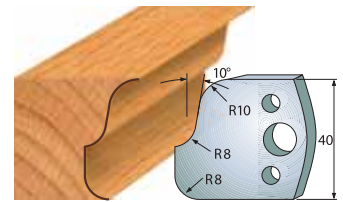
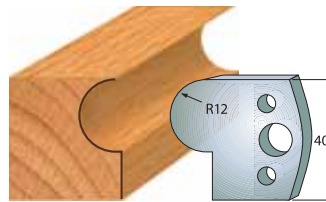
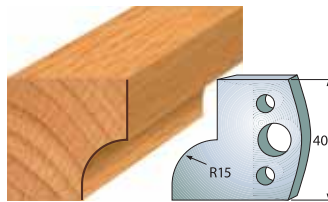
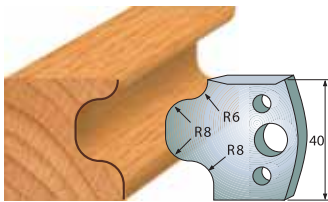

Messer	Art. Nr.	Preis
Profil	I-F026-056	16,18 €
Abweiser	I-F027-056	14,30 €

Messer	Art. Nr.	Preis
Profil	I-F026-057	16,18 €
Abweiser	I-F027-057	14,30 €

Messer	Art. Nr.	Preis
Profil	I-F026-058	16,18 €
Abweiser	I-F027-058	14,30 €

Messer	Art. Nr.	Preis
Profil	I-F026-059	16,18 €
Abweiser	I-F027-059	14,30 €

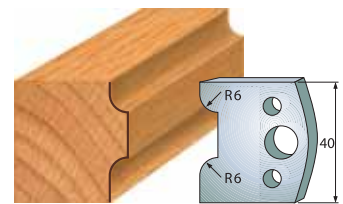
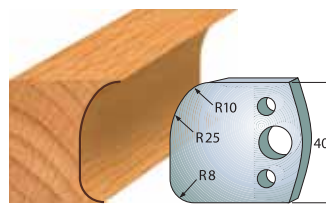
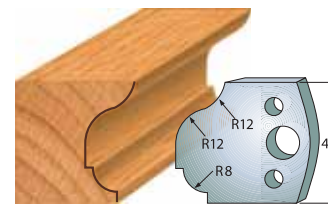
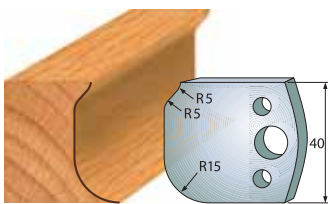

Messer	Art. Nr.	Preis
Profil	I-F026-060	16,18 €
Abweiser	I-F027-060	14,30 €

Messer	Art. Nr.	Preis
Profil	I-F026-061	16,18 €
Abweiser	I-F027-061	14,30 €

Messer	Art. Nr.	Preis
Profil	I-F026-062	16,18 €
Abweiser	I-F027-062	14,30 €

Messer	Art. Nr.	Preis
Profil	I-F026-063	16,12 €
Abweiser	I-F027-063	14,30 €

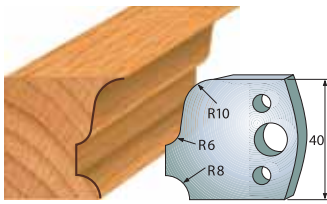

Messer	Art. Nr.	Preis
Profil	I-F026-064	16,12 €
Abweiser	I-F027-064	14,30 €

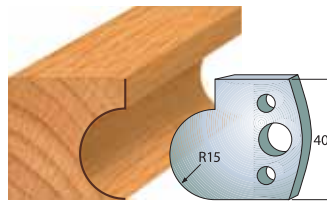

Messer	Art. Nr.	Preis
Profil	I-F026-065	16,18 €
Abweiser	I-F027-065	14,30 €

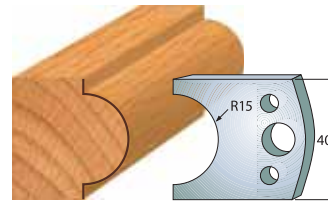

Messer	Art. Nr.	Preis
Profil	I-F026-066	16,62 €
Abweiser	I-F027-066	14,30 €

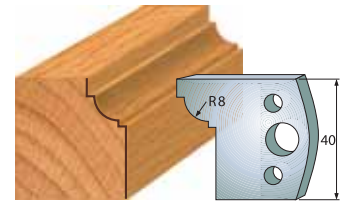

Messer	Art. Nr.	Preis
Profil	I-F026-067	16,18 €
Abweiser	I-F027-067	14,30 €

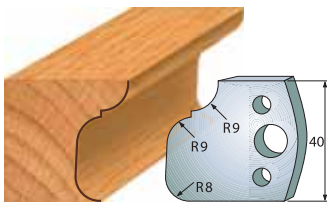

Messer	Art. Nr.	Preis
Profil	I-F026-068	16,18 €
Abweiser	I-F027-068	14,30 €

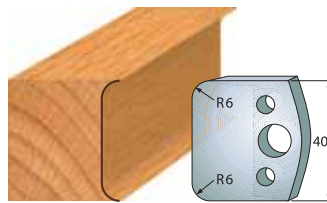

Messer	Art. Nr.	Preis
Profil	I-F026-069	16,18 €
Abweiser	I-F027-069	14,30 €

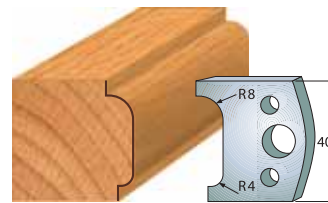

Messer	Art. Nr.	Preis
Profil	I-F026-070	16,18 €
Abweiser	I-F027-070	14,30 €

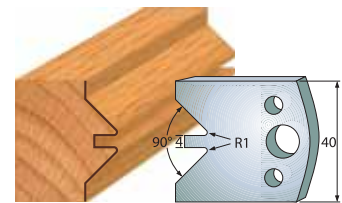

Messer	Art. Nr.	Preis
Profil	I-F026-071	16,18 €
Abweiser	I-F027-071	14,30 €

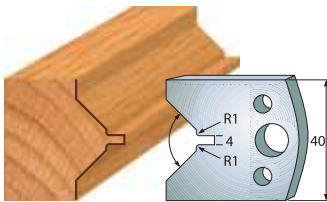

Messer	Art. Nr.	Preis
Profil	I-F026-072	16,18 €
Abweiser	I-F027-072	14,30 €

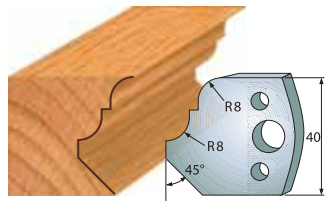

Messer	Art. Nr.	Preis
Profil	I-F026-073	16,18 €
Abweiser	I-F027-073	14,30 €

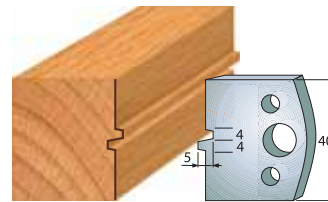

Messer	Art. Nr.	Preis
Profil	I-F026-074	16,62 €
Abweiser	I-F027-074	14,30 €

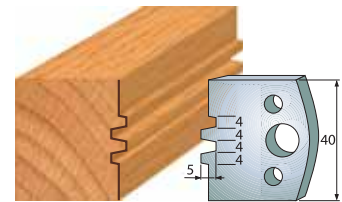

Messer	Art. Nr.	Preis
Profil	I-F026-075	16,18 €
Abweiser	I-F027-075	14,30 €

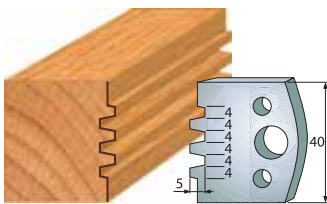

Messer	Art. Nr.	Preis
Profil	I-F026-076	16,62 €
Abweiser	I-F027-076	14,30 €

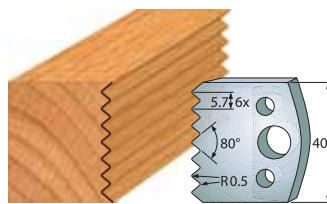

Messer	Art. Nr.	Preis
Profil	I-F026-077	16,18 €
Abweiser	I-F027-077	14,30 €

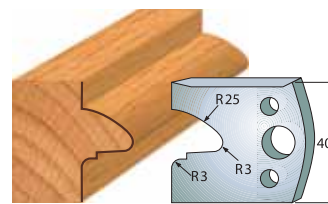

Messer	Art. Nr.	Preis
Profil	I-F026-078	16,18 €
Abweiser	I-F027-078	14,30 €

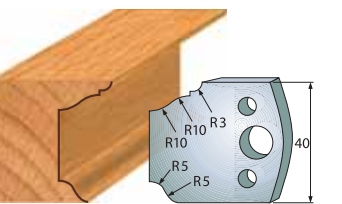

Messer	Art. Nr.	Preis
Profil	I-F026-079	16,18 €
Abweiser	I-F027-079	14,30 €

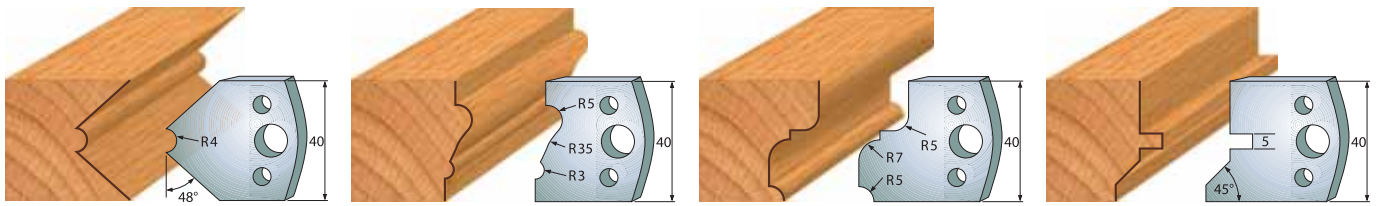

Messer	Art. Nr.	Preis	Messer	Art. Nr.	Preis	Messer	Art. Nr.	Preis	Messer	Art. Nr.	Preis
Profil	I-F026-080	16,18 €	Profil	I-F026-081	16,62 €	Profil	I-F026-082	16,18 €	Profil	I-F026-083	16,18 €
Abweiser	I-F027-080	14,30 €	Abweiser	I-F027-081	14,30 €	Abweiser	I-F027-082	14,30 €	Abweiser	I-F027-083	14,30 €

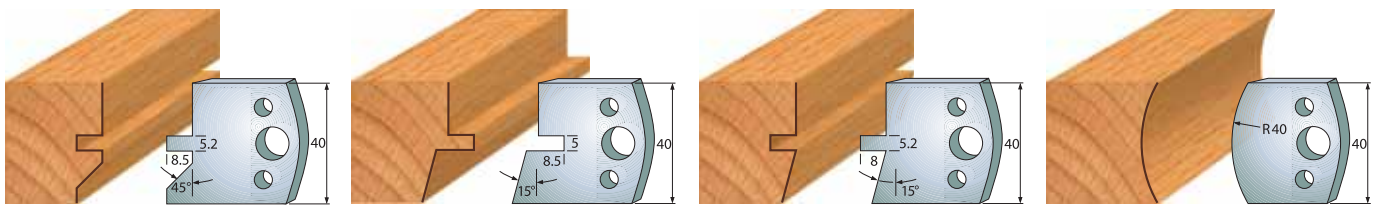

Messer	Art. Nr.	Preis	Messer	Art. Nr.	Preis	Messer	Art. Nr.	Preis	Messer	Art. Nr.	Preis
Profil	I-F026-084	16,18 €	Profil	I-F026-085	16,18 €	Profil	I-F026-086	16,18 €	Profil	I-F026-087	16,62 €
Abweiser	I-F027-084	14,30 €	Abweiser	I-F027-085	14,30 €	Abweiser	I-F027-086	14,30 €	Abweiser	I-F027-087	14,30 €

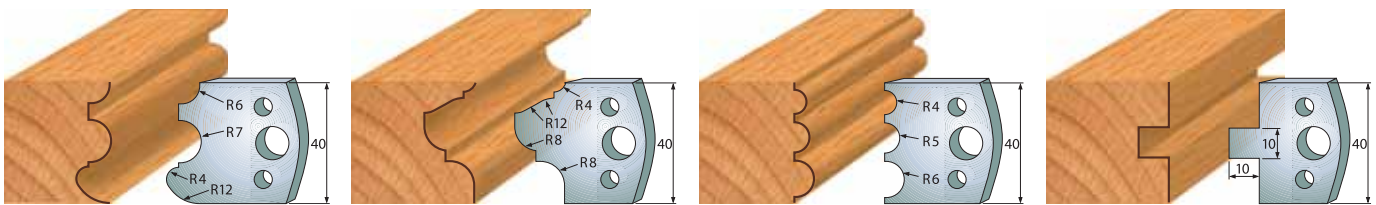

Messer	Art. Nr.	Preis	Messer	Art. Nr.	Preis	Messer	Art. Nr.	Preis	Messer	Art. Nr.	Preis
Profil	I-F026-088	16,18 €	Profil	I-F026-089	16,62 €	Profil	I-F026-090	16,62 €	Profil	I-F026-091	16,62 €
Abweiser	I-F027-088	14,30 €	Abweiser	I-F027-089	14,30 €	Abweiser	I-F027-090	14,30 €	Abweiser	I-F027-091	14,30 €

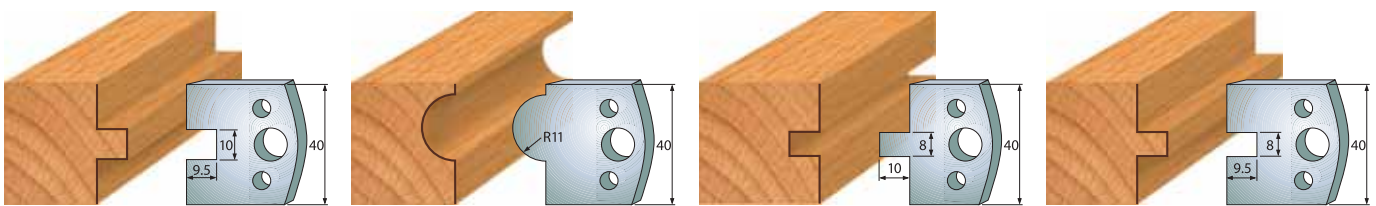

Messer	Art. Nr.	Preis	Messer	Art. Nr.	Preis	Messer	Art. Nr.	Preis	Messer	Art. Nr.	Preis
Profil	I-F026-092	16,18 €	Profil	I-F026-093	16,18 €	Profil	I-F026-094	16,18 €	Profil	I-F026-095	16,62 €
Abweiser	I-F027-092	14,30 €	Abweiser	I-F027-093	14,30 €	Abweiser	I-F027-094	14,30 €	Abweiser	I-F027-095	14,30 €

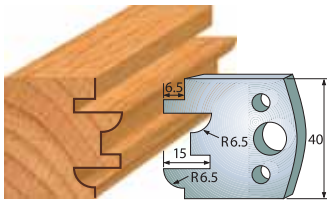

Messer	Art. Nr.	Preis
Profil	I-F026-096	16,62 €
Abweiser	I-F027-096	14,30 €

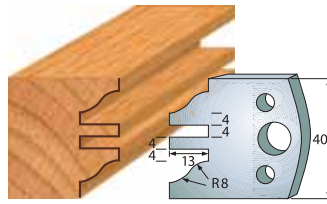

Messer	Art. Nr.	Preis
Profil	I-F026-097	16,18 €
Abweiser	I-F027-097	14,30 €

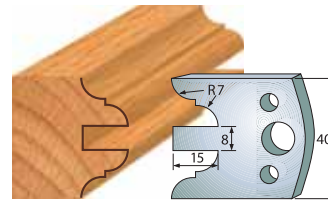

Messer	Art. Nr.	Preis
Profil	I-F026-098	16,62 €
Abweiser	I-F027-098	14,30 €

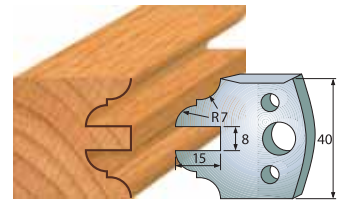

Messer	Art. Nr.	Preis
Profil	I-F026-099	16,62 €
Abweiser	I-F027-099	14,30 €

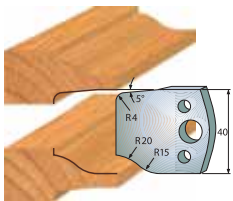

Messer	Art. Nr.	Preis
Profil	I-F026-100	16,18 €
Abweiser	I-F027-100	14,30 €

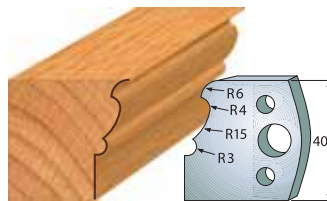

Messer	Art. Nr.	Preis
Profil	I-F026-101	16,79 €
Abweiser	I-F027-101	17,20 €

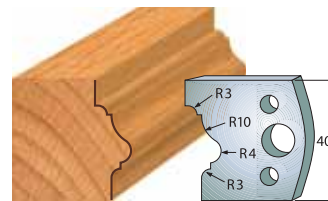

Messer	Art. Nr.	Preis
Profil	I-F026-102	16,79 €
Abweiser	I-F027-102	17,20 €

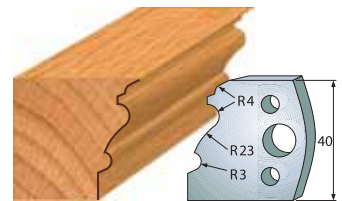

Messer	Art. Nr.	Preis
Profil	I-F026-103	16,79 €
Abweiser	I-F027-103	17,20 €

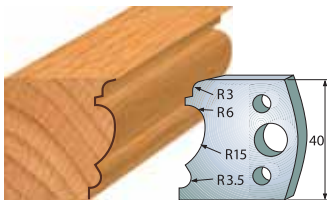

Messer	Art. Nr.	Preis
Profil	I-F026-104	16,79 €
Abweiser	I-F027-104	17,20 €

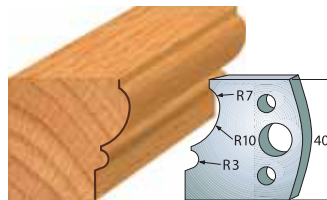

Messer	Art. Nr.	Preis
Profil	I-F026-105	16,79 €
Abweiser	I-F027-105	17,20 €

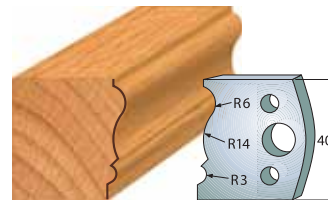

Messer	Art. Nr.	Preis
Profil	I-F026-106	16,79 €
Abweiser	I-F027-106	17,20 €

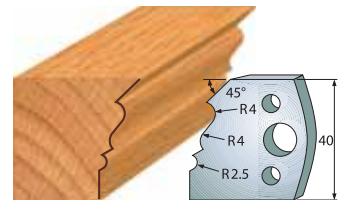

Messer	Art. Nr.	Preis
Profil	I-F026-107	16,79 €
Abweiser	I-F027-107	17,20 €

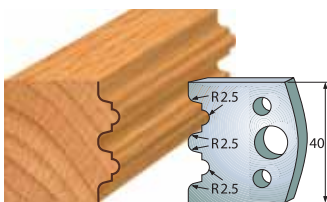

Messer	Art. Nr.	Preis
Profil	I-F026-108	16,79 €
Abweiser	I-F027-108	17,20 €

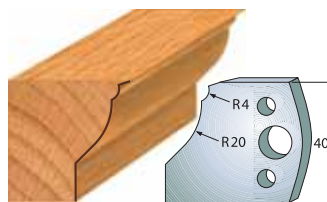

Messer	Art. Nr.	Preis
Profil	I-F026-109	16,92 €
Abweiser	I-F027-109	17,20 €

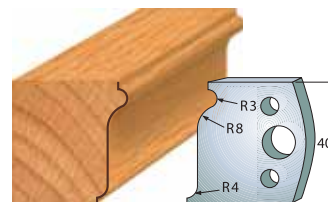

Messer	Art. Nr.	Preis
Profil	I-F026-110	16,92 €
Abweiser	I-F027-110	17,20 €

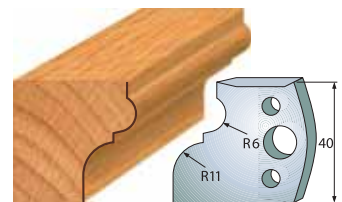

Messer	Art. Nr.	Preis
Profil	I-F026-111	16,79 €
Abweiser	I-F027-111	17,20 €

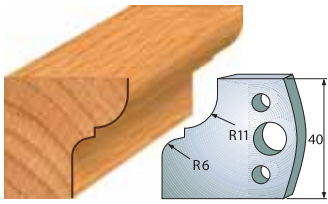

Messer	Art. Nr.	Preis
Profil	I-F026-112	16,79 €
Abweiser	I-F027-112	17,20 €

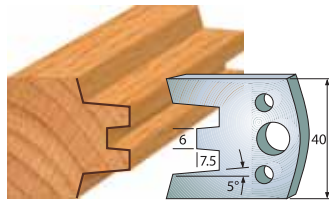

Messer	Art. Nr.	Preis
Profil	I-F026-113	16,79 €
Abweiser	I-F027-113	17,20 €

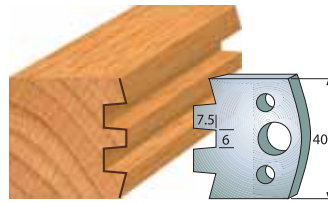

Messer	Art. Nr.	Preis
Profil	I-F026-114	16,43 €
Abweiser	I-F027-114	17,20 €

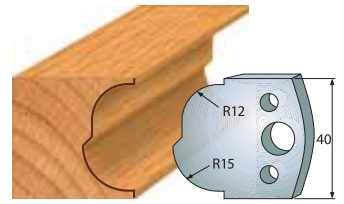

Messer	Art. Nr.	Preis
Profil	I-F026-115	16,92 €
Abweiser	I-F027-115	17,20 €

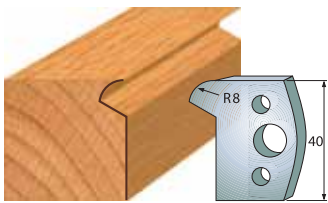

Messer	Art. Nr.	Preis
Profil	I-F026-116	16,79 €
Abweiser	I-F027-116	17,20 €

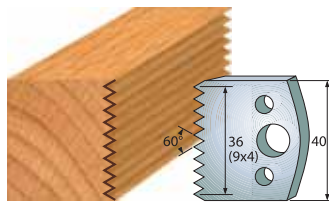

Messer	Art. Nr.	Preis
Profil	I-F026-117	16,43 €
Abweiser	I-F027-117	17,20 €

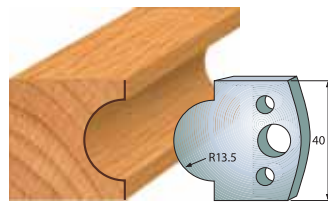

Messer	Art. Nr.	Preis
Profil	I-F026-118	16,79 €
Abweiser	I-F027-118	17,20 €

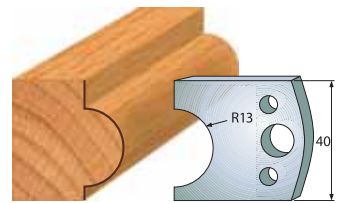

Messer	Art. Nr.	Preis
Profil	I-F026-119	16,79 €
Abweiser	I-F027-119	17,20 €

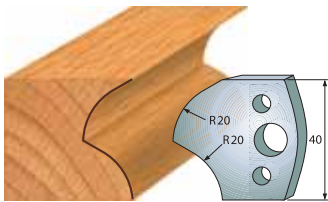

Messer	Art. Nr.	Preis
Profil	I-F026-120	16,79 €
Abweiser	I-F027-120	17,20 €

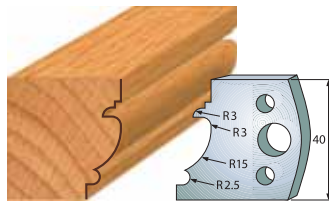

Messer	Art. Nr.	Preis
Profil	I-F026-121	16,92 €
Abweiser	I-F027-121	17,20 €

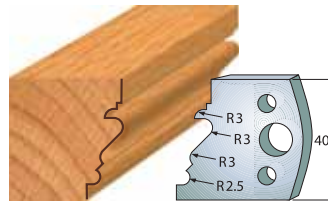

Messer	Art. Nr.	Preis
Profil	I-F026-122	16,79 €
Abweiser	I-F027-122	17,20 €

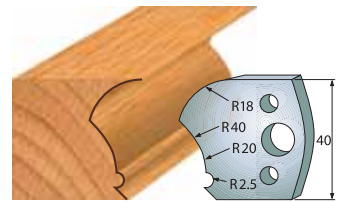

Messer	Art. Nr.	Preis
Profil	I-F026-123	16,92 €
Abweiser	I-F027-123	17,20 €

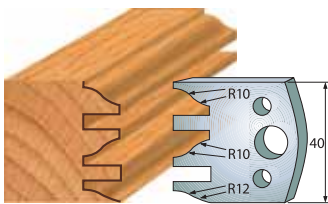

Messer	Art. Nr.	Preis
Profil	I-F026-124	16,79 €
Abweiser	I-F027-124	17,20 €

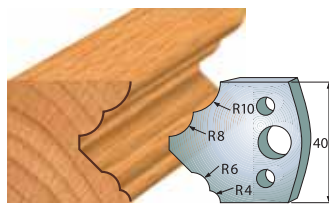

Messer	Art. Nr.	Preis
Profil	I-F026-125	16,79 €
Abweiser	I-F027-125	17,20 €

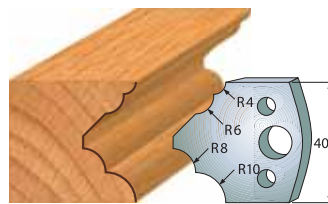

Messer	Art. Nr.	Preis
Profil	I-F026-126	16,79 €
Abweiser	I-F027-126	17,20 €

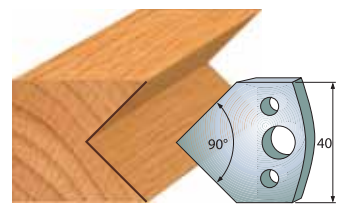

Messer	Art. Nr.	Preis
Profil	I-F026-127	16,43 €
Abweiser	I-F027-127	17,20 €

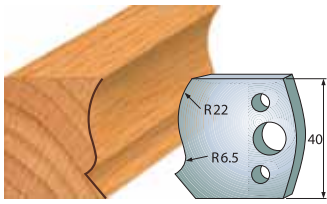

Messer	Art. Nr.	Preis
Profil	I-F026-128	16,92 €
Abweiser	I-F027-128	17,20 €

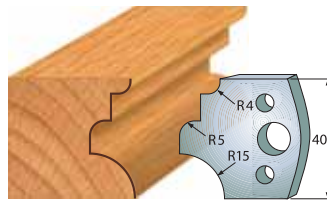

Messer	Art. Nr.	Preis
Profil	I-F026-129	16,79 €
Abweiser	I-F027-129	17,20 €

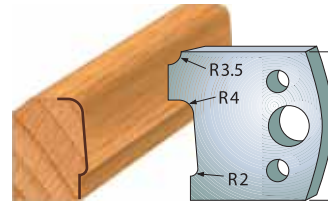

Messer	Art. Nr.	Preis
Profil	I-F026-130	16,79 €
Abweiser	I-F027-130	17,20 €

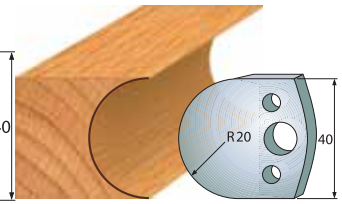

Messer	Art. Nr.	Preis
Profil	I-F026-131	16,79 €
Abweiser	I-F027-131	17,20 €

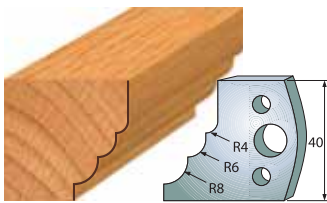

Messer	Art. Nr.	Preis
Profil	I-F026-132	16,79 €
Abweiser	I-F027-132	17,20 €

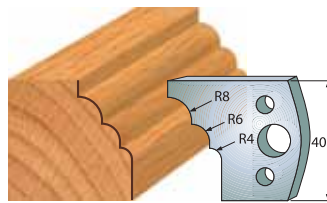

Messer	Art. Nr.	Preis
Profil	I-F026-133	16,79 €
Abweiser	I-F027-133	17,20 €

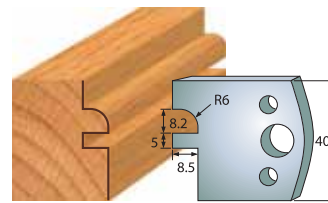

Messer	Art. Nr.	Preis
Profil	I-F026-134	16,92 €
Abweiser	I-F027-134	17,20 €

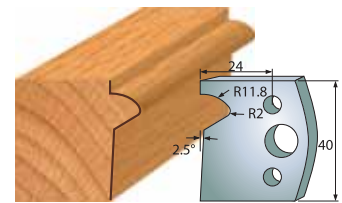

Messer	Art. Nr.	Preis
Profil	I-F026-135	16,92 €
Abweiser	I-F027-135	17,20 €

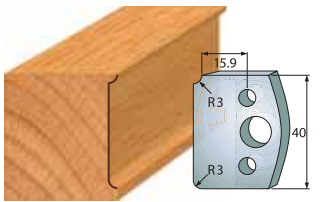

Messer	Art. Nr.	Preis
Profil	I-F026-170	16,79 €
Abweiser	I-F027-170	17,20 €

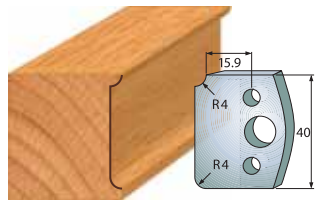

Messer	Art. Nr.	Preis
Profil	I-F026-171	16,79 €
Abweiser	I-F027-171	17,20 €

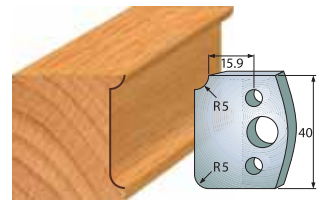

Messer	Art. Nr.	Preis
Profil	I-F026-172	16,79 €
Abweiser	I-F027-172	17,20 €

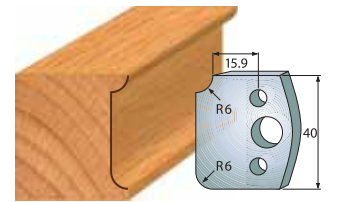

Messer	Art. Nr.	Preis
Profil	I-F026-173	16,79 €
Abweiser	I-F027-173	17,20 €

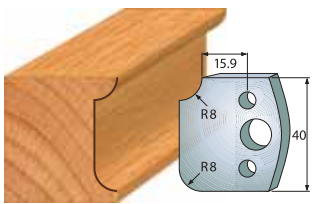

Messer	Art. Nr.	Preis
Profil	I-F026-174	16,79 €
Abweiser	I-F027-174	17,20 €

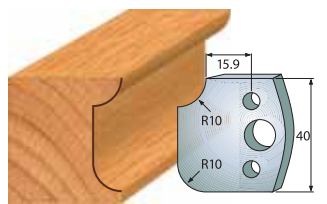

Messer	Art. Nr.	Preis
Profil	I-F026-175	16,79 €
Abweiser	I-F027-175	17,20 €

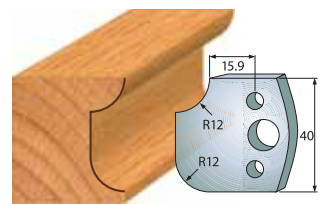

Messer	Art. Nr.	Preis
Profil	I-F026-176	16,79 €
Abweiser	I-F027-176	17,20 €

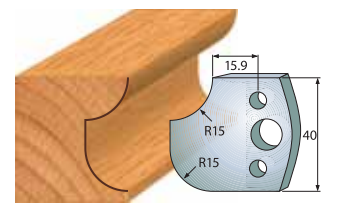

Messer	Art. Nr.	Preis
Profil	I-F026-177	16,79 €
Abweiser	I-F027-177	17,20 €

Profilmesser und Abweiser 50 x 4 mm

Lieferung der Messer und Abweiser immer paarweise.

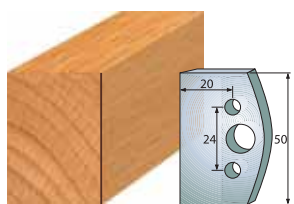

Messer	Art. Nr.	Preis
Profil	I-F026-500	29,63 €
Abweiser	I-F027-500	25,63 €

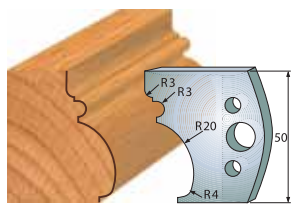

Messer	Art. Nr.	Preis
Profil	I-F026-501	29,63 €
Abweiser	I-F027-501	25,63 €

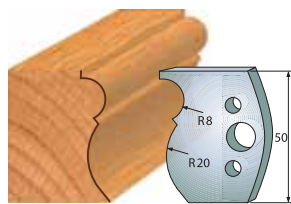

Messer	Art. Nr.	Preis
Profil	I-F026-502	29,63 €
Abweiser	I-F027-502	25,63 €

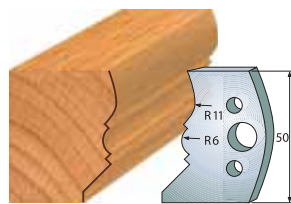

Messer	Art. Nr.	Preis
Profil	I-F026-503	29,63 €
Abweiser	I-F027-503	25,63 €

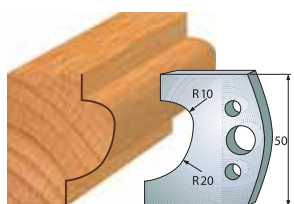

Messer	Art. Nr.	Preis
Profil	I-F026-504	29,20 €
Abweiser	I-F027-504	25,63 €

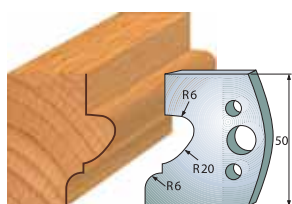

Messer	Art. Nr.	Preis
Profil	I-F026-505	29,63 €
Abweiser	I-F027-505	25,63 €

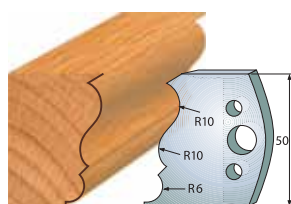

Messer	Art. Nr.	Preis
Profil	I-F026-506	29,63 €
Abweiser	I-F027-506	25,63 €

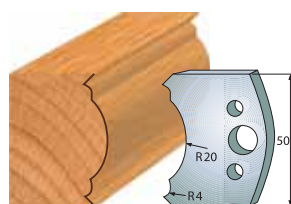

Messer	Art. Nr.	Preis
Profil	I-F026-507	29,63 €
Abweiser	I-F027-507	25,63 €

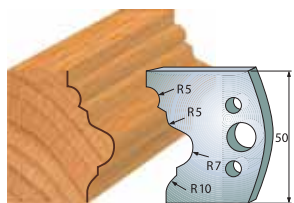

Messer	Art. Nr.	Preis
Profil	I-F026-508	29,63 €
Abweiser	I-F027-508	25,63 €

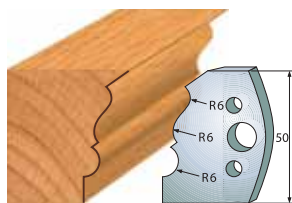

Messer	Art. Nr.	Preis
Profil	I-F026-509	29,63 €
Abweiser	I-F027-509	25,63 €

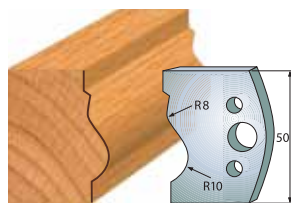

Messer	Art. Nr.	Preis
Profil	I-F026-510	29,63 €
Abweiser	I-F027-510	25,63 €

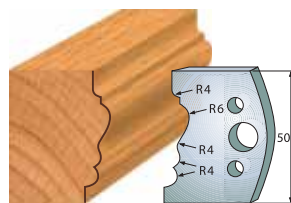

Messer	Art. Nr.	Preis
Profil	I-F026-511	29,63 €
Abweiser	I-F027-511	25,63 €

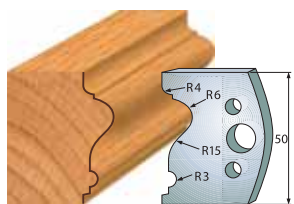

Messer	Art. Nr.	Preis
Profil	I-F026-512	29,63 €
Abweiser	I-F027-512	25,63 €

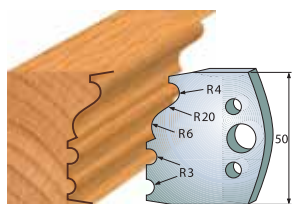

Messer	Art. Nr.	Preis
Profil	I-F026-513	29,63 €
Abweiser	I-F027-513	25,63 €

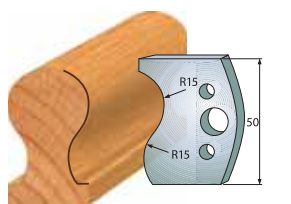

Messer	Art. Nr.	Preis
Profil	I-F026-514	29,63 €
Abweiser	I-F027-514	25,63 €

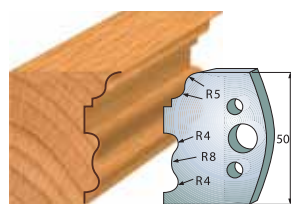

Messer	Art. Nr.	Preis
Profil	I-F026-515	29,20 €
Abweiser	I-F027-515	25,63 €

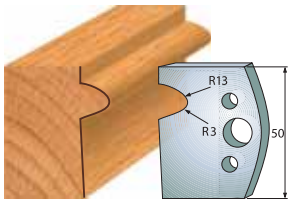

Messer	Art. Nr.	Preis
Profil	I-F026-516	29,20 €
Abweiser	I-F027-516	25,63 €

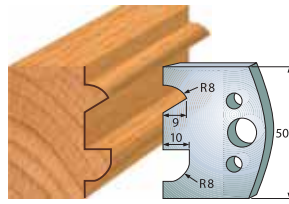

Messer	Art. Nr.	Preis
Profil	I-F026-517	29,20 €
Abweiser	I-F027-517	25,63 €

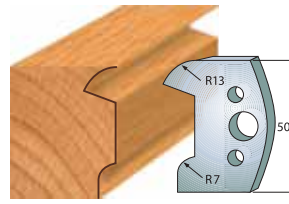

Messer	Art. Nr.	Preis
Profil	I-F026-518	29,20 €
Abweiser	I-F027-518	25,63 €

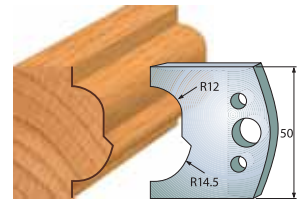

Messer	Art. Nr.	Preis
Profil	I-F026-519	29,20 €
Abweiser	I-F027-519	25,63 €

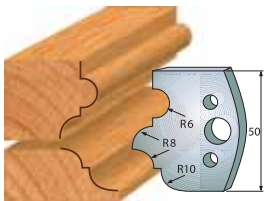

Messer	Art. Nr.	Preis
Profil	I-F026-520	29,20 €
Abweiser	I-F027-520	25,63 €

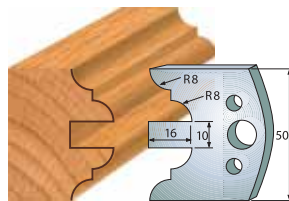

Messer	Art. Nr.	Preis
Profil	I-F026-522	29,63 €
Abweiser	I-F027-522	25,63 €

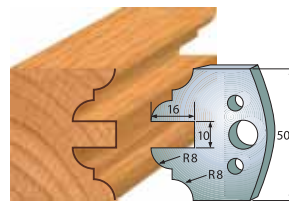

Messer	Art. Nr.	Preis
Profil	I-F026-523	29,63 €
Abweiser	I-F027-523	25,63 €

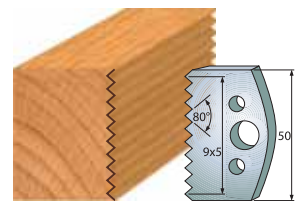

Messer	Art. Nr.	Preis
Profil	I-F026-524	29,63 €
Abweiser	I-F027-524	25,63 €

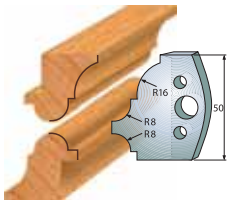

Messer	Art. Nr.	Preis
Profil	I-F026-541	29,63 €
Abweiser	I-F027-541	25,63 €

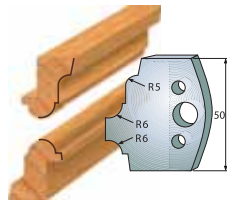

Messer	Art. Nr.	Preis
Profil	I-F026-542	29,63 €
Abweiser	I-F027-542	25,63 €

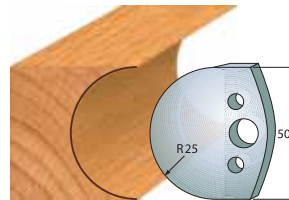

Messer	Art. Nr.	Preis
Profil	I-F026-543	29,63 €
Abweiser	I-F027-543	25,63 €

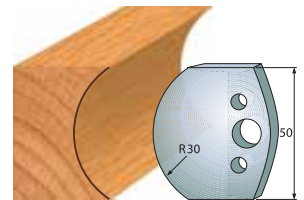

Messer	Art. Nr.	Preis
Profil	I-F026-544	29,63 €
Abweiser	I-F027-544	25,63 €

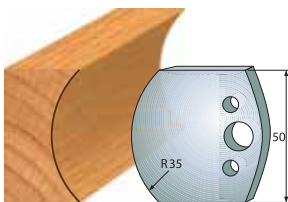

Messer	Art. Nr.	Preis
Profil	I-F026-545	29,63 €
Abweiser	I-F027-545	25,63 €

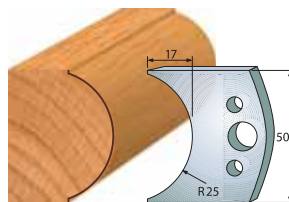

Messer	Art. Nr.	Preis
Profil	I-F026-546	29,63 €
Abweiser	I-F027-546	25,63 €

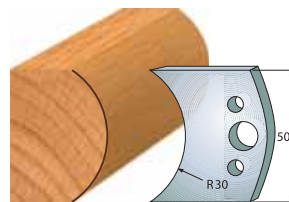

Messer	Art. Nr.	Preis
Profil	I-F026-547	29,63 €
Abweiser	I-F027-547	25,63 €

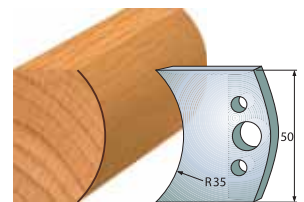

Messer	Art. Nr.	Preis
Profil	I-F026-548	29,63 €
Abweiser	I-F027-548	25,63 €

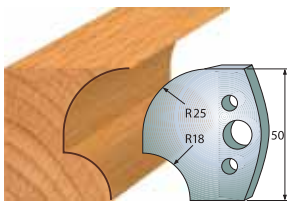

Messer	Art. Nr.	Preis
Profil	I-F026-549	29,63 €
Abweiser	I-F027-549	25,63 €

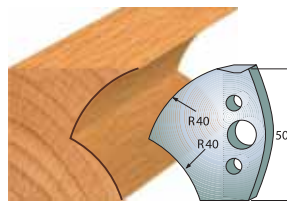

Messer	Art. Nr.	Preis
Profil	I-F026-550	29,63 €
Abweiser	I-F027-550	25,63 €

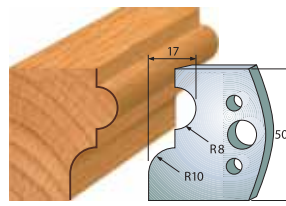

Messer	Art. Nr.	Preis
Profil	I-F026-551	29,63 €
Abweiser	I-F027-551	25,63 €

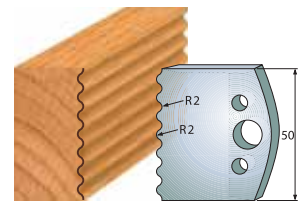

Messer	Art. Nr.	Preis
Profil	I-F026-552	29,63 €
Abweiser	I-F027-552	25,63 €

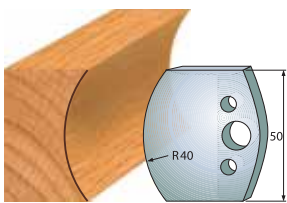

Messer	Art. Nr.	Preis
Profil	I-F026-553	29,63 €
Abweiser	I-F027-553	25,63 €

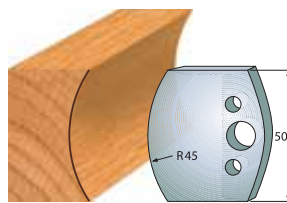

Messer	Art. Nr.	Preis
Profil	I-F026-554	29,20 €
Abweiser	I-F027-554	25,63 €

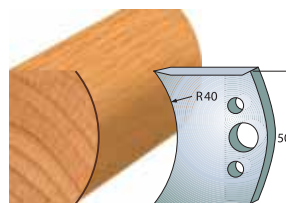

Messer	Art. Nr.	Preis
Profil	I-F026-555	29,63 €
Abweiser	I-F027-555	25,63 €

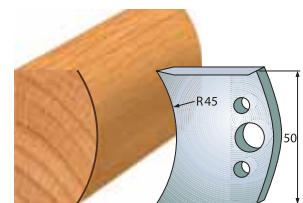

Messer	Art. Nr.	Preis
Profil	I-F026-556	29,63 €
Abweiser	I-F027-556	25,63 €

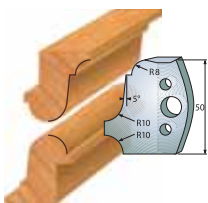

Messer	Art. Nr.	Preis
Profil	I-F026-557	29,63 €
Abweiser	I-F027-557	25,63 €

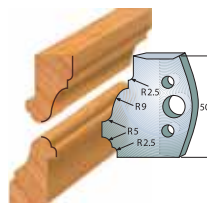

Messer	Art. Nr.	Preis
Profil	I-F026-558	29,63 €
Abweiser	I-F027-558	25,63 €

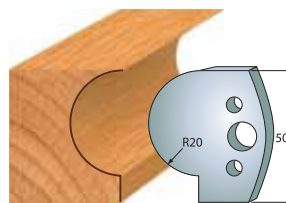

Messer	Art. Nr.	Preis
Profil	I-F026-562	29,63 €
Abweiser	I-F027-562	25,63 €

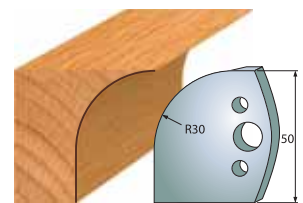

Messer	Art. Nr.	Preis
Profil	I-F026-563	24,81 €
Abweiser	I-F027-563	22,26 €

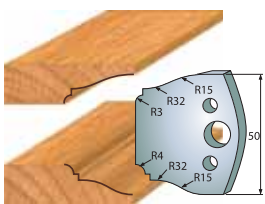

Messer	Art. Nr.	Preis
Profil	I-F026-568	29,63 €
Abweiser	I-F027-568	25,63 €

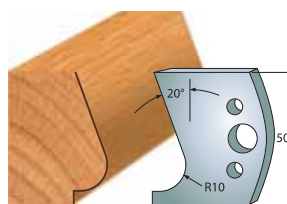

Messer	Art. Nr.	Preis
Profil	I-F026-575	25,34 €
Abweiser	I-F027-575	23,50 €

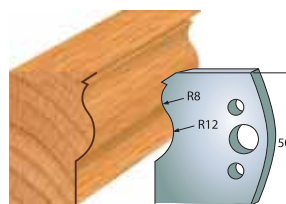

Messer	Art. Nr.	Preis
Profil	I-F026-578	26,14 €
Abweiser	I-F027-578	23,50 €

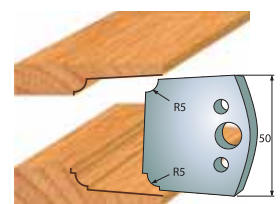

Messer	Art. Nr.	Preis
Profil	I-F026-579	26,53 €
Abweiser	I-F027-579	23,50 €

Power Carving Unit



Schleifteller & Schleifpads

Erleben Sie Power Carving, also das „Schnitzen mit Strom“, wie nie zuvor! Mit der Power Carving Unit bietet Arbortech nun den idealen Antrieb für alle Arbortech Werkzeuge. Die optimale Leistung ist mit dieser Maschine garantiert. Ebenfalls exzellent geeignet, um Konturen durch Schleifen zu verfeinern.

Lieferumfang:

1x Power Unit 1.000W, 1x Levelling Guide, 1x Chip Catcher, 1x Chip Tube, 1x Schleifteller, Schleifpads (P60, P120, P180, P240), 1x Ventilatoraufsatz, 1x Metall-Schutzhaube, 1x Transporttasche

Technische Daten:

Leistung 1.000 W, variable Drehzahleinstellung, Handgriff

Artikel	Art. Nr.	Preis
Power Carving Unit	ART-PWC-FG-900-60	319,00 €
Schleifteller	ART-PWC-FG-PAD600	29,00 €
Schleifpads (4 Körnungen)	ART-PWC-FG-DISC112	19,92 €



Woodcarver Turbo Plane für Winkelschleifer



Vorteile:

- Schnelles und freihändiges Formen, Hobeln und Entgraten mit einem Winkelschleifer
- Spanende Bearbeitung von Holz für schnelles Formen und Schneiden
- Leicht nachschärfbar mit Diamantschärfstein
- Mittlere bis große Projekte
- Ideal geeignet für großen Holzabtrag bei der Modellierung
- Äußerst rückschlagarm

Der universelle Woodcarver Turbo Plane ist unglaublich vielseitig und für eine Vielzahl an Anwendungen geeignet, z.B. für grobe Oberflächen, die besonders glatt werden sollen, für freie konkave und konvexe Formen. Passt für alle 100 mm und 115 mm Winkelschleifer.



Artikel	Art. Nr.	Preis
Woodcarver Frässscheibe Turbo Plane	ART-IND-FG-400	145,00 €
Schutzhaube für Woodcarver Pro & Industrial	ART-ACC-FG-100	39,00 €
Set Turbo Plane & Ball Gauge	SET-BALL-TURBO-P	274,00 €

Woodcarver Industrial für Winkelschleifer



Dank der äußerst glatten Oberfläche ist der Woodcarver Industrial ideal für den Hohlschliff geeignet. Hervorragendes Schnittgefühl und lange Lebensdauer. Äußerst rückschlagarm. Die Frässscheibe ist auch im Set erhältlich, inklusive Schutzhaube für sicheres Arbeiten. Passend für alle 100 mm und 115 mm Winkelschleifer. Die Hartmetallzähne können ausgetauscht werden.

Artikel	Art. Nr.	Preis
Woodcarver Industrial	ART-IND-FG-100	138,21 €
Schutzhaube für Woodcarver Pro & Industrial	ART-ACC-FG-100	39,00 €
Ersatzzähne & Schrauben (je 3 Stk.)	ART-IND-FG-012	44,91 €

Ball Gauge



Der Ball Gauge ist ein sphärisch geformter Schleiferaufsatz, der schnell hohle, kleine, konkave Flächen in Holzbearbeitungsprojekten herstellen kann. Er wurde speziell entworfen, um außergewöhnliche Kontrolle, Balance und Leistung in der Freihand-Holzformung und beim Schnitzen zu bieten.

Artikel	Art. Nr.	Preis
Ball Gauge	ART-BAL-FG-2000-60	129,00 €
Set Ball Gauge & Turbo Plane	SET-BALL-TURBO-P	274,00 €

Frässtab TurboShaft für Winkelschleifer



Lässt sich freihand führen. Austauschbare Hartmetallschneiden. Einstellbare Tiefenlehre. Geeignet für enge Profile, Detailformen, Buchstaben, Schablonenarbeiten und vieles mehr. Durchmesser 20 mm, Länge 80 mm.

Lieferumfang:

TURBOShaft mit 2 Hartmetallschneiden, einstellbare Tiefenlehre, Messingadapter M10/M14, Torx-Schlüssel

Artikel	Art. Nr.	Preis
TurboShaft	ART-IND-FG-500	109,00 €
2 Ersatzzähne (HM)	ART-MIN-FG-020	31,87 €

Turbo Scraper



Die leistungsstarke Version eines traditionellen Holzhandhabers. Geniales Werkzeug zum Schaben für Hohlräsungen und Schnitzereien.

Artikel	Art. Nr.	Preis
Turbo Scraper	ART-IND-FG-600-60	145,00 €
Set Ball Gauge & Scraper	SET-GOUGE-SCRAPER	274,00 €

Precision Carving System



Das 4 - teilige Präzisionsset öffnet die Tür zu filigranen Schnitzarbeiten mit dem Winkelschleifer. Komplizierte Details und kleine Radien sind mit diesem Set eine wahre Freude!

Lieferumfang:

1x Precision Drum Sander, 1x Precision Barrel Carver, 1x Precision Ball Gouge, 1x Universal Base, 2x Innensechskantschlüssel, Schleifpapier P60 (5x) & P120 (5x)

Artikel	Art. Nr.	Preis
Carving System (Set)	ART-PCS-FG-1000-60	145,00 €
Universal Base	ART-PCS-FG-ADAPT014	39,00 €
Precision Drum Sander	ART-PCS-FG-BARELL1000	29,00 €
Precision Barrel Carver	ART-PCS-FG-CYLINDER1000	39,00 €
Precision Ball Gauge	ART-PCS-FG-SPHERE1000	39,00 €

Winkelschleifer Mini Carver



Der Mini Carver von Arbortech ist mit einem hochqualitativen und ergonomischen Motor ausgestattet. Er zählt zu den vielseitigsten Elektrowerkzeugen für Holzbearbeitung auf dem Markt. Dank der neuen Staubabsaugung bleibt nun auch die Werkstatt sauber. Der vibrationsdämpfende Handgriff ermöglicht ein langes, entspanntes Arbeiten, kombiniert mit hoher Kontrolle.

Artikel	Art. Nr.	Preis
Mini Carver	ART-MIN-FG-900-60	319,00 €

Woodcarver Industrial Mini



2 Hartmetallschneiden. 10 mm Schnitttiefe. 4 mm Schnittbreite. Nachschärfbar mit Diamantfeile.

Artikel	Art. Nr.	Preis
Industrial Mini	ART-MIN-FG-014	38,15 €

Kontur-Exzentrerschleifer Kit



Vorteile:

- Überlagerte Schwing-/Rotationsbewegung
- Patentierter, sehr flexibler Schleifteller passt sich allen Rundungen an
- Ideal für komplexe Formen und kleine Radien
- Hohe Abtragsleistung und hervorragende Oberflächenqualität durch Exzenter-Schleifbewegung

Speziell für das Schleifen von frei geformten, internen Rundungen entwickelt. Ohne am Rand einzuschneiden oder das Holz zu verbrennen, passt sich der flexible Schleifteller hervorragend an die Form des Werkstückes an. Die Schleifbewegung wird effizient auf das Werkstück übertragen. Für den Mini Grinder und Winkelschleifer mit M14-Gewinde-Aufnahme und 100 - 125 mm Durchmesser.



Artikel	Art. Nr.	Preis
Kontur-Exzentrerschleifer Kit	ART-SAN-FG-210-60	85,00 €

Lieferumfang:

Exzenter-Schleifaufsatz, flexibler Schleifteller, 35 selbstklebende Schleifscheiben je 5 Stück der Körnungen K80, 120, 180, 240, 320, 400 und 600

Schleifpads für Kontur-Exzentrerschleifer- Kit



Mit einem drucksensitiven Hochtemperaturkleber versehen, übertragen die Schleifscheiben die Schleifbewegung effizienter auf das Werkstück, als herkömmliche Scheiben.

Körnung	Art. Nr.	Preis
21 Stk. P40-P320 je 3 Stk.	ART-SAN-FG-CL20005-05	16,52 €
20x P40	ART-SAN-FG-CL04020-05	16,51 €
20x P60	ART-SAN-FG-CL06020-05	18,15 €
20x P80	ART-SAN-FG-CL08020-5	17,48 €
20x P120	ART-SAN-FG-CL12020-05	16,51 €
20x P180	ART-SAN-FG-CL18020-05	16,52 €
20x P240	ART-SAN-FG-CL24020-05	16,51 €
20x P320	ART-SAN-FG-CL32020-05	16,51 €
20x P400	ART-SAN-FG-CL40020-05	16,52 €
20x P600	ART-SAN-FG-CL60020-05	16,52 €

Elektro-Stechbeitel Power Chisel



Führen Sie den Stechbeitel einfach in die gewünschte Richtung und überlassen die Arbeit dem 1.000 Watt Motor. Sicherer und schneller. Langes Motorleben. Klicksystem für schnellen Wechsel des Stechbeitels. Ideal für detaillierte, komplexe Arbeiten und Feinarbeiten, wie Buchstaben, Linien, Hervorhebungen etc. Sowohl im Set, als auch mit diverserem Zubehör erhältlich.

Artikel	Stechbeitel	Art. Nr.	Preis
Elektro-Stechbeitel	7 x 20 mm 1 x 20 mm	ART-PCH-FG-900-60	319,00 €

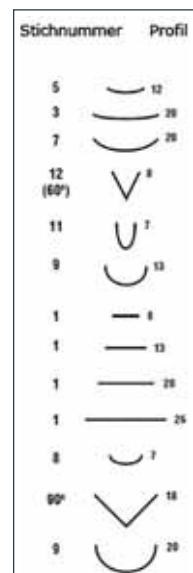

Darum greifen so viele Holzwerker zum Multifunktionstisch

In vielen Holzwerkstätten findet man heute neben der traditionellen Hobelbank immer häufiger einen Multifunktionstisch. Anwender, die fast ausschließlich mit Elektrowerkzeugen und Stationärmaschinen arbeiten, verzichten sogar manchmal vollkommen auf die Hobelbank und arbeiten nur mit sogenannten „MFTs“. Es scheint so, als ob der Multifunktionstisch die neue Hobelbank wäre. Hierfür gibt es eine Reihe guter Gründe ...

An Vielseitigkeit nicht zu toppen



Sägen, Fräsen, Bohren, Schleifen, Leimen ... einmal angeschafft wird ein MFT zum Alleskönner in Ihrer Werkstatt ...

Platzsparender, leichter & mobiler



... zumal es weniger Platz beansprucht und durch sein geringes Gewicht leicht zu bewegen ist.

Preiswerter als eine Hobelbank



Ein guter MFT kostet in etwa ein Drittel so viel wie eine herkömmliche Hobelbank.

Absolute Winkel- und Wiederholgenauigkeit



Ein Lochraster mit Winkelangaben erlaubt präzises Sägen und Fräsen in jedem gewünschten Winkel.

Wiedererneuerbare Oberfläche



Einschnitte in die Platte stören weniger, als Sie denken. Nach Verschleiß kann die Arbeitsplatte einfach ersetzt werden.

Eine große Auswahl an Zubehör



Bankhaken, Werkbankklammern und unzählige weitere Helferlein machen den MFT zum wahren Alleskönner.

Robust genug für moderne Schreinerarbeit



Wer maschinell schleift, hobelt oder sägt, findet seltener Verwendung für einen massiven Arbeitstisch.



Ein Multifunktions-tisch kann auch in der passenden Größe und mit ausgewähltem Zubehör individuell konfiguriert werden.



So kommt ein MFT zum Einsatz

Die Winkelangaben auf der MFT-Oberfläche sind ideal für schnelle, präzise Schnitte mit der Handkreissäge und Führungsschiene.

Mit seinen zahlreichen Anschlag- und Festklampunkten ist der MFT auch für Fräsaufgaben prädestiniert.

Mit Flach- und Waagrechtspanner wird das Werkstück unverrückbar auf den Werk-tisch für Schleif-aufgaben gespannt.

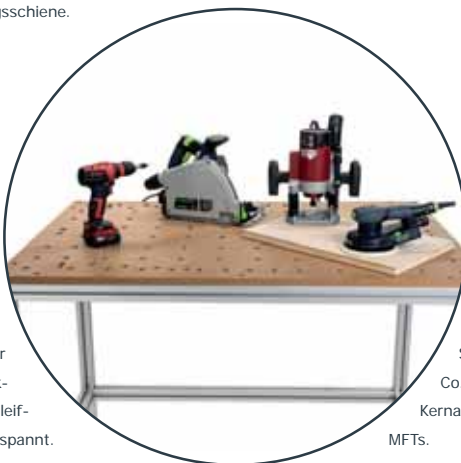

Spannaufgaben beim Leimen, Montieren, Schleifen, Streichen, Schrauben und Co. gehören zu den Kernaufgaben eines MFTs.

Bis auf die größten ma-nuellen Arbeiten geht auch Hobeln und Abrichten auf den "Ersatz-Hobelbank".

Mit Einhand- oder Hebelz-wingen ist das zu bohrende Werkstück schnell, genau und stabil platziert.

Der MFT in Überblick

Die Arbeitsplatte, meist aus MDF oder einem beschichteten Holzwerkstoff, ist mit einem Lochraster versehen. Der Durchmesser von 20 mm hat sich durchgesetzt, denn hierfür existiert das größte Angebot an Zubehör.



An den Systemprofilen kann eine Reihe an Zubehörkomponenten, wie Zwingen und Nutensteine, angebracht werden. Somit wird die Funktionalität des Tisches erweitert.

Der Multifunktionstisch kann entweder mit Standfüßen oder für noch mehr Mobilität, Rollen ausgestattet werden.

Typisches Zubehör



Als flexibler Anschlag für eine Führungsschiene sind spielfreie Bankhaken ideal.

Flachspanner halten die Oberfläche des Werkstücks frei, z.B. für Schleifaufgaben.

Für schnelles Positionieren und Fixieren eignen sich Einhandzwingen.

Wer punktuell mehr Druck ausüben möchte, greift zu Hebelzwingen.

Kniehebelspanner mit stufenlose Ausgleichsfunktion und sehr hoher Spannkraft.

Flacher Anschlag mit Reiter fürs rechtwinklige Positionieren beim Sägen oder Fräsen.

Mit Tischverlängerungen erweitert man die Arbeitsfläche für größere Werkstücke.

Bench Cookies mit Bankhaken für rutschfreies Schleifen, Polieren & Streichen.

Eine Besonderheit bietet der Multifunktionstisch Vario-Bench, der vor allem beim Materialzuschnitt mit der Handkreissäge, aber auch bei der Arbeit mit der Oberfräse, seine Stärken ausspielt. Die Bohrungen in der Lochplatte sind nicht in einem rechteckigen Raster, sondern in einem speziellen Muster angeordnet und ermöglichen so das präzise Sägen oder Fräsen in jedem gewünschten Winkel zur Werkstückkante.

Ist ein MFT stabil genug für grobe Arbeit?

Nur bei sehr ruckartigen, manuellen Vorgängen (z.B. Hobeln) empfiehlt sich ein Werkstisch oder herkömmliche Hobelbank mit massiverer Bauweise. Sonst hält ein MFT die allermeisten typischen Schreinerhandgriffe problemlos stand - und maschinelle Arbeit sowieso.

Wie steht es mit Feuchtigkeit?

Steht der Tisch an einem trockenen Ort, ist nichts zu befürchten. An feuchten Orten können z.B. Tischplatten aus MDF-Material der Nutzungsklasse 2 oder Bankhaken mit jeweils leicht unterschiedlichen Durchmessern eventuelles Aufquellen effektiv.

Was passiert, wenn ich in die Tischplatte meines MFTs hineinschneide?

Eigentlich nichts. Die Platte verträgt viel Schnitt, ohne an Präzision oder Funktionalität zu verlieren. Ist sie tatsächlich verschlissen oder sind die Löcher endgültig ausgefranst, wird die Platte einfach ersetzt.



Hobelbank

- + Kann starke Belastungen und Scherkräfte aufnehmen
- + Bietet Stauraum in Unterschränken und Kippläden
- + Ein optisches Highlight und Mittelpunkt der Werkstatt
- Benötigt viel Platz bzw. nicht geeignet für kleinere Werkstätten
- Schwer und wenig mobil
- Teuer in der Anschaffung
- Meist ohne durchgehendes Lochraster für bequemes und flexibles Einspannen & Ausrichten
- Keine Winkelangaben für gängige Schnitte

VS.



MFT

- + Leicht, mobil und platzsparend
- + Etwa ein Drittel so teuer in der Anschaffung als eine Hobelbank
- + Dank des Lochrasters absolute & relative Winkelgenauigkeit
- + Somit leichte Wiederholbarkeit beim Materialzuschnitt
- + Vielseitig in der Anwendung: Fräsen, Sägen, Schleifen ...
- + Breites Angebot an kompatiblen Zubehör: Haken, Zwingen & Co.

- Für Handarbeiten mit hohen Scherkräfte evtl. zu leicht
- Arbeitsfläche etwas kleiner als bei einer herkömmlichen Werkbank

Eine CNC-gefräste, mit Schriften und Symbolen markierte Lochmatrix ermöglicht präzise, spielfreie Winkleinstellungen für jeden vollen Grad.

Die Größe eines MFT kann zwischen 1100 und 1200 mm in der Länge und 700 und 800 mm in der Tiefe variieren.

“ Es gibt kaum ein Projekt, in dem mein MFT nicht zum Einsatz kommt. Seit nunmehr vier Jahren ist die Vario-Bench Dreh- und Angelpunkt in meiner Werkstatt. Ein Multitalent, das ich nicht mehr missen möchte! ”

Für Sascha Günthner ist der MFT für fast jedes Projekt der Ausgangspunkt. Das dürfen seine mehr als 12.700 Follower auf Instagram unter @sp1k3s_woodshed erleben.



Dieser MFT wiegt weniger als 15 Kilogramm. Ein Untergestell aus Aluminiumprofilen gewährleistet trotzdem hohe Stabilität.

Die moderne Hobelbank

Multifunktionsstische erfreuen sich immer größerer Beliebtheit und ihr Können kommt einer klassischen Hobelbank immer näher. Vor allem die Vielseitigkeit sowie die meist flexible Handhabung des multifunktionalen Werkzisches spricht Holzwerker an. Mit dem neuen, durchdachten und sehr standfesten sauter Untergestell PRO haben wir schon mal eine perfekte Basis geschaffen.

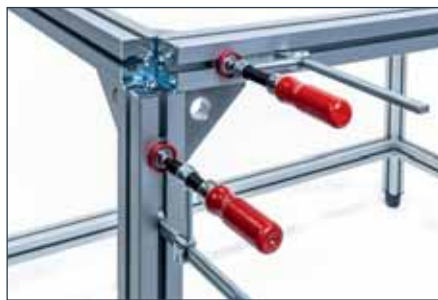

Dank der durchdachten Eckverbindung kann das Zubehör in alle Profilrichtungen eingeführt werden.



Extrem stabiler Stand durch höhenverstellbare Füße.



Auch kombinierbar mit sauter Frästisch oder Kombiplatten der Größe 1.200 x 800 mm.

Artikel	Maße	Versenkung Arbeitsplatte	Art. Nr.	Preis
Untergestell UG-PRO2.0	1.290 x 890 x 877-900 mm	13 mm	SA-UG-PRO2.0	799,00 €

Das richtige Topping für multifunktionales Arbeiten - Unsere Arbeitsplatten



Schick: Vario-Benchplatte in Anthrazit

Art. Nr.	Preis
SA-VB-PLATE-GREY	242,58 €



Original: Vario-Bench-Multifunktions-Platte

Art. Nr.	Preis
SA-VB-PLATE1.0	219,00 €



Standard: Ø20 mm sauter Lochrasterplatte (NKL2 für Feuchtbereich)

Art. Nr.	Preis
SA-MFP2.0	126,62 €
SA-MFP2.0-NKL2	158,31 €



Deluxe: Birke-Multiplex beschichtete Lochrasterplatte von RUWI

Art. Nr.	Preis
RU-21062	319,07 €

Das Multitalent Vario-Bench

Herzstück des Vario-Bench Multifunktionstisch-Systems ist die CNC gefräste Arbeitsplatte aus 19 mm starkem MDF. Sie verfügt über Matrix-Bohrungen, die das schnelle Sägen und Fräsen in allen erdenklichen Winkeln zu einer Leichtigkeit machen. Besonders geeignet ist die Vario-Bench für den Einsatz von Tauchkreissägen und Oberfräsen. Durch einfaches Schwenken der Führungsschiene lassen sich gradgenaue Winkelschnitte und -fräsungen ohne Gefahr von Ablesefehlern durchführen. In die 20 mm Bohrungen der Arbeitsplatte lassen sich nicht nur die perfekt abgestimmten Bankhaken (optionales Zubehör) einsetzen, sondern auch handelsübliche Zubehörteile wie Zwingen, Bankhaken uvm.

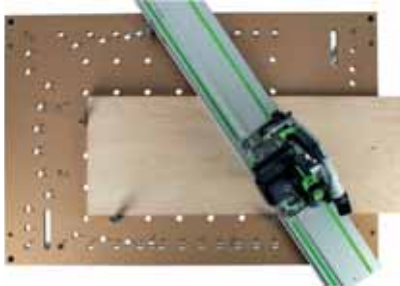

Für Tauchkreissägen und Oberfräsen. Kompatibel mit dem Festool-Führungsschienen-System.

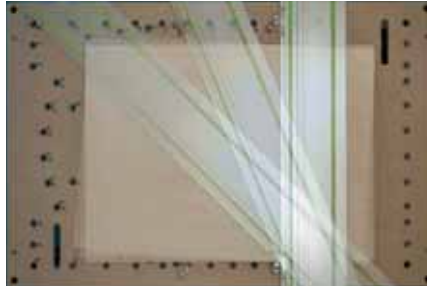

Eindeutig definierte, spielfreie Winkeleinstellung, sowie häufig benutzte Winkel wie 22,5°, 45°, 67,5° und 90°.



Multifunktionstisch mit vielfältigen Anwendungsmöglichkeiten.

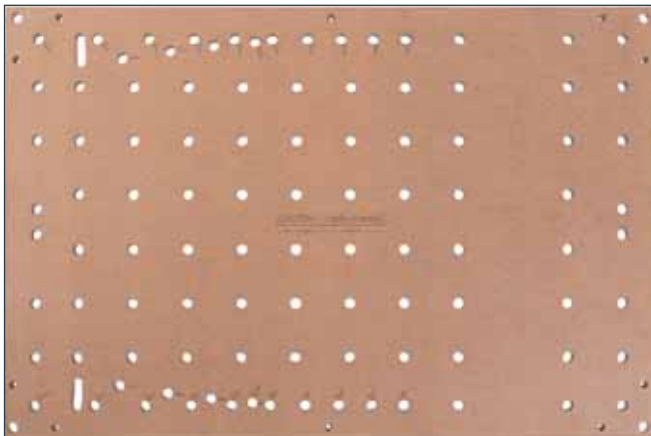

Vario-Bench-Platten (1.200 x 800 x 19 mm) sind die perfekte Ergänzung für die sauter Untergestelle UG2.0 & UG-PRO2.0.



SA-UG-PRO2.0



SA-UG2.0

Artikel	Art. Nr.	Preis
Vario-Bench-Platte anthrazit	SA-VB-PLATE-GREY	242,58 €
Vario-Bench-Platte braun	SA-VB-PLATE1.0	219,00 €
Untergestell PRO	SA-UG-PRO2.0	799,00 €
Untergestell UG	SA-UG2.0	425,28 €

In unserem Onlineshop finden Sie attraktive Vorteils-Sets in vielen Kombinationen:

Exklusive Zubehör-Bankhaken für die Vario-Bench mit Geling-Garantie



Zusammen mit dem Magnet-Set halten die Bankhaken die Führungsschiene an Ort und Stelle.

Artikel	Art. Nr.	Preis
Vario-Bench Bankhaken-Set	SA-VB-BDOG-X4	101,40 €
Magnet-Set für Führungsschiene	SA-VB-MAG-KIT	35,85 €

Der sauter MFT für Shaper - vorbereitet für DIE Hand-CNC

Edle Oberfläche für edles Gefährt. Die schwarze, extra gehärtete MDF-Oberfläche hält einiges aus und hält z.B. die Shaper Workstation stabil an Ort und Stelle. Die Lochplatte ist exklusiv dafür vorbereitet. Unsere Shaper Workbench ist selbstverständlich auch als „normaler“ MFT jederzeit einsatzbereit!



Technische Daten:

- Maße Lochplatte: 816 x 610 x 19 mm
- Material: MDF schwarz gehärtet
- Maße Untergestell: 816 x 610 x 880 mm

Artikel	Art. Nr.	Preis
MFT-Platte „Shaper“ schwarz	SA-MFP1.0-B	119,00 €
Ablageplatte schwarz	SA-MFP1.0-BAB	84,49 €
Set UG + MFT-Platte + Ablage	SET-UG1-MFP1.0-BAB	666,30 €

Der sauter MFT-MINI - ein kompakter MFT für alle Fälle



Vorteile und Eigenschaften:

- Kleiner, kompakter aber kompletter MFT
- Maße Arbeitsplatte: 715 x 510 x 19 mm
- Ø20 mm Lochraster

Artikel	Art. Nr.	Preis
MINI-MFT komplett	SET-MFP-LB-ALL	201,99 €
MINI-MFT ohne Ablage	SET-MFP-LB-B	171,54 €
Lochplatte Ø20 mm MINI	SA-MFP-LB	84,38 €
Lochplatte + Ablage	SA-MFP-LB-KIT	115,11 €

Der MFT mit ergonomischer Höhenverstellung

Ruwi ist bekannt für seine intelligenten, einzigartigen Lösungen für die Industrie, Werkstatt & Co. Auch beim Thema Multifunktionstisch spielt Ruwi in der Champions League. Variabel, flexibel und mobil.

Technische Daten:

- Tischgröße: 120 x 80 cm
- Material Arbeitsfläche: Multiplex HPL beschichtet
- Spannsystem: Lochraster mit Ø20 mm
- Traglast inkl. Tischoberteil: 300 kg
- Arbeitshöhe: 45 - 105 cm
- Höhenanpassung: Hydraulisch
- Rollen Durchmesser: 100 mm
- Gewicht: 82 kg

Artikel	Art. Nr.	Preis
MFT-Platte „Shaper“ schwarz	SET-RU-21011	1777,37 €



Lochrasterplatte aus stoß- und kratzfester HPL-Beschichtung.



Das Hubtisch-Untergestell lässt sich im Nu auf die erforderliche und ergonomische Arbeitshöhe einstellen.

Weitere Ausführungen Ruwi Hubtisch mit Lochrasterplatte



Mit Schwenk-Lochrasterplatte für eine Arbeitsfläche bis 1.200 x 1.600 mm.

Art. Nr.	Preis
SET-RU-21066	2408,59 €



Lochrasterplatte mit Schubkasten und Stauraum.

Art. Nr.	Preis
SET-RU-21065	2391,77 €



Lochrasterplatte ausziehbar mit Schubkasten.

Art. Nr.	Preis
SET-RU-21015	3090,50 €

Reichhaltiges Zubehör für Multifunktionstisch von Ruwi, sauter & Co. finden Sie hier:
www.sautershop.de/multifunktionstische/zubehoer-fuer-multifunktionstisch-oe-20-mm/



Festool Multifunktionstisch MFT - Das Original

Präzises Bohren, sicheres Sägen und exaktes Fräsen dank Führungsschienen, Winkelanschlägen, Anschlagreitern und Zusatzklemmen. Dank Lochbohrung und Festool V-Nut ist höchste Vielseitigkeit beim Arbeiten und der Einsatz der CMS-Module garantiert. Die perfekte Basis für Ihr Festool-System.



Vorteile & Eigenschaften:

- Sicheres Spannen und Fixieren von Werkstücken aller Art
- Präzises, vielseitiges Arbeiten dank Anbindung an das Compact Modul System CMS
- Mobiler Einsatz in der Werkstatt oder auf der Baustelle
- Erweiterbar mit der Vakuum-Spanntechnik VAC SYS und dem Kantenumleimer CONTURO

Technische Daten:

- Gewicht: 28 kg
- Max. Werkstückstärke: 78 mm
- Max. Werkstückbreite: 700 mm
- Tischmaß: 1.157 x 773 mm
- Tischhöhe eingeklappt: 180 mm
- Tischhöhe ausgeklappt: 900 mm
- Belastbarkeit: 120 kg

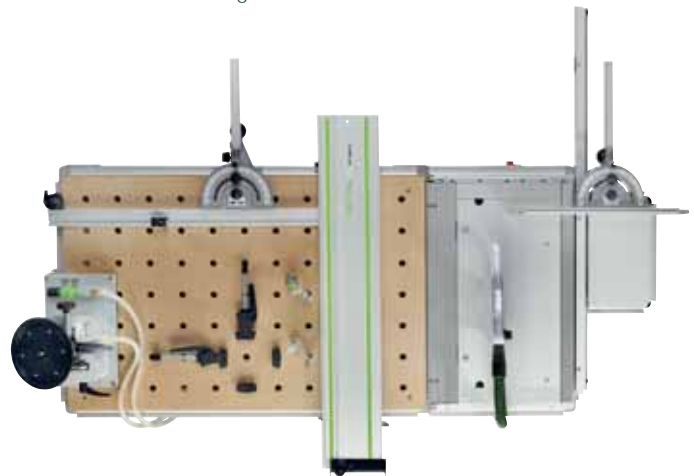

Basic



MFT/3



Conturo

MFT Basic (Tisch, Lochplatte, Beine)	F-500608	719,93 €
MFT/3 Basic + Zubehör	F-495315	916,30 € *
MFT/3 Conturo + Zubehör	F-500869	1067,63 € **

*Zubehör: Schwenkeinheit, Auflageneinheit, Winkelanschlag, Anschlagreiter, Führungsschiene FS 1080/2, Abweiser FS-AW, Zusatzklemmung

**Zubehör: MFT/3 + Aussparung für Kantenumleimer AP-KA 65, Querstrebe QT

Ersatzplatten im MFT-Format

Technische Daten:

- MFT/3-LP Lochplatte: 1.102 x 718 mm
- Vario-Bench Lochplatte: 1.102 x 718 mm

MFT/3-LP Lochplatte	F-495543	176,26 €
Vario-Bench Lochplatte	SA-VB-PLATE3.0	199,59 €



MFT/3-LP



Vario-Bench

Eine Auslese unseres reichhaltigen Zubehörangebotes Ø20 mm

Wenn Sie hier nicht fündig werden, dann finden Sie in unserem Onlineshop noch weiteres Zubehör für das Standard-Lochmaß Ø20 mm.

sauter Bankhaken - Der Klassiker an MFT-Zubehör



Artikel	Menge	Art. Nr.	Preis
 Bankhaken mit O-Ring Länge: 50 mm	1 Paar	SA-BD50X2	39,90 €
 Bankhaken mit O-Ring Länge: 25 mm	1 Paar	SA-BD19X2	35,90 €
 Bankhaken mit Anlagefläche Kopfhöhe: 9,5 mm	1 Paar	SA-BD10X2	29,90 €
 Bankhaken mit flachem Kopf Länge: 3,5 mm	1 Paar	SA-BD4X2	25,90 €
 Bankhaken mit sehr flachem Kopf Länge: 2 mm	1 Paar	SA-BD2X2	25,90 €
 Bankhaken mit Spitzauflage	4 Stück	SA-BD-SPX4	24,90 €
 Spannleiste 355 mm Kombinierbar mit SA-BD2X2	1 Stück	SA-BD-FENCE	49,90 €
 Spannleiste kurz 100 mm Kombinierbar mit SA-BD2X2	1 Stück	SA-BD-EDGE	39,90 €
 Halterung Bietet Platz für 8 Bankhaken	1 Stück	SA-BD-RACK	19,90 €

Vario-Bench Bankhaken



Die magnetischen Vario-Bench Bankhaken spielen ihre Stärken vor allem beim Vario-Bench-Sägesystem in Kombination einer Führungsschiene aus.

Artikel	Art. Nr.	Preis
4er Set Bankhaken lang & kurz	SA-VB-BDOG-X4	101,40 €

Ruwi Bankhaken



Lange Bankhaken mit Skala, wahlweise mit Innensechskant oder Klemmhebel. Massiv, durchdacht, Ruwi.

Artikel	Art. Nr.	Preis
Bankhaken mit Innensechskant	RU-27185	28,56 €
Bankhaken mit Klemmhebel	RU-27186	42,84 €

sauter Bankhaken



Bankhaken aus Edelstahl, teilbar mit Gewinde M8. Sehr variabel und alles, was Bankhaken können müssen.

Artikel	Art. Nr.	Preis
2er Set Bankhaken	FO-BND1	42,13 €

Woodpeckers Bankhaken



Woodpeckers Bankhaken-Klemmsystem. Sehr variabel einsetzbar und für fast alle Klemmsituationen geeignet.

Artikel	Art. Nr.	Preis
Klemmsystem im Systainer	W-WHK2096S-19	624,18 €
2er Set Bankhaken	W-MFTPOSDOG2-19	29,90 €

Waagrechtspanner MFT

Der eine nennt sie Spannelemente, der andere Waagrecht-Niederzugspanner, wir nennen sie Waagrechtspanner. Egal, wie man sie nennt, sie müssen vor allem bei dünneren Werkstücken nur eins: Spannen.

sauter Waagrechtspanner

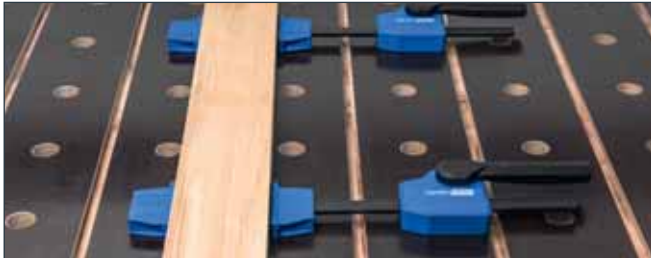

Sie sind alles, was man benötigt, um das Werkstück beim Bearbeiten an Ort und Stelle zu halten. Vor allem, wenn es flach zugeht.

Artikel	Art. Nr.	Preis
sauter Waagrechtspanner	HE-HC-2X663	41,30 €
4er Set Bankhaken für Waagrechtspanner	HE-HC-4XBD668	10,26 €

Waagrecht-Niederzugspanner Bessey



Bessey spannt nicht nur waagrecht, sondern auch nach unten. Das macht diese Ausführung natürlich einzigartig.

Artikel	Art. Nr.	Preis
2er Set Niederzugspanner	BE-WNS-SET-MFT	78,27 €

sauter MFT Spann-Set komplett

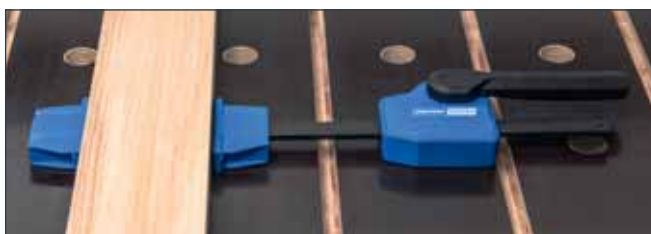

Das Komplett-Set fürs horizontal und vertikal Spannen auf dem MFT.

Artikel	Art. Nr.	Preis
MFT-Spann-Set	SET-MFT-ALL	103,42 €

Spannelemente Festool



Die Spannelemente MFT-SP sind die Voreiter und erlauben das Spannen bei eckigen und runden Werkstücken.

Artikel	Art. Nr.	Preis
2er Set Spannelemente MFT-SP	F-488030	127,18 €

Niederspanner und Werkbankzwingen (vertikal) für Multifunktions- tische

sauter Tischklemmen MFT



Die robusten Tischzwingen für sicheren und schnellen Halt.

Vorteile & Eigenschaften:

- Ergonomisch durch die gut greifbaren Spannhebel
- Schützt die Oberfläche des Werkstücks dank der gummierten Endkappen
- Spannen bis zu 80 mm Höhe
- Kräftig, robust und qualitativ stark

Technische Daten:

- Bolzen-Ø: 20 mm
- Länge der Bolzen: 110 mm
- Ausladung: 80 mm

Artikel	Art. Nr.	Preis
2er Set sauter Tischklemmen Ø20 mm	JG-GC24011901	69,90 €

sauter Adapter



sauter Adapter für Niederspanner / Kniehebelspanner. Auch mit austauschbaren Bolzen erhältlich (VARIO).

Artikel	Art. Nr.	Preis
Bankhaken Adapter für Niederspanner BASIC	SA-CLDOG-BASIC	22,71 €
Bankhaken Adapter für Niederspanner VARIO	SA-CLDOG-VARIO	40,03 €

sauter Werkbankzwingen



sauter Werkbankzwingen zum stabilen vertikalen Klemmen von Werkstücken am MFT. In 100 mm und 250 mm Spannweite erhältlich.

Artikel	Art. Nr.	Preis
2er Set Werkbankzwinde 100 mm	HE-VC-2X662-10	39,25 €
2er Set Werkbankzwinde 250 mm	HE-VC-2X662-25	41,30 €

Bessey Spannelement



Spannelement mit Hebelgriff und Ø20er Adapter für Werkbänke von Bessey.

Art. Nr.	Preis
SET-TWV16-20-15H-20	110,81 €

Bessey Werkbankzwingen-Set



Sehr beliebtes Werkbankzwingen-Set mit leichtem Zwingen- und Schnellspannhebel von Bessey.

Art. Nr.	Preis
BE-TW20-15-8KLI-SET	63,44 €

Ruwi Vertikal-Werkbankzwinde



Ruwis Lösung für eine stabile und von oben fixierbare Vertikal-Werkbankzwinde.

Art. Nr.	Preis
RU-27706	110,22 €

Weitere Ausführungen im Onlineshop!



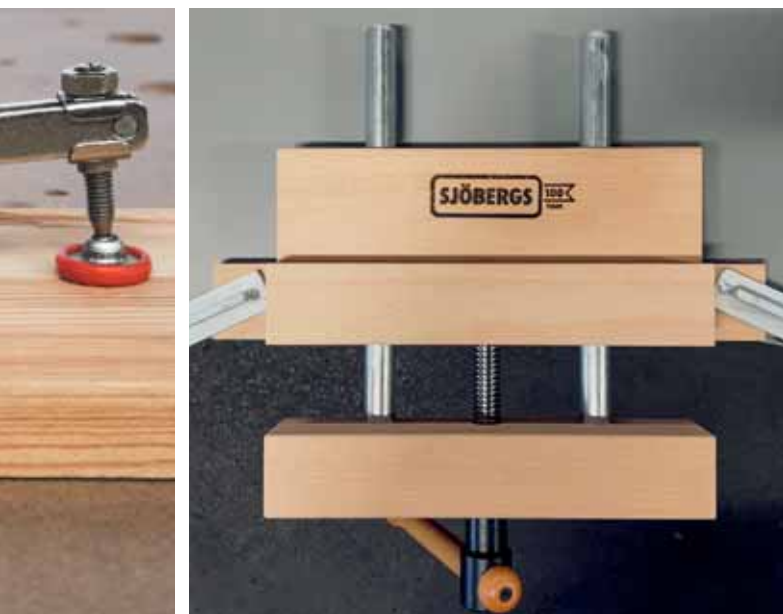

Hobelbänke 180



Hobelbank Zubehör 184

**+ Individuell kombinierbare Hobelbänke
und Zubehör**

Hobelbänke von Sjöbergs

Made in Sweden - Im schwedischen Stockaryd werden seit 1932 **qualitativ herausragende** Hobelbänke hergestellt. Die Sjöbergs Hobelbänke sind bis ins kleinste Detail perfekt verarbeitet und werden nach höchsten Standards produziert. Die Garantie für den Einsatz von **FSC®-zertifiziertem Rohmaterial**. Das verwendete Massivholz wird ausschließlich aus **nachhaltiger Forstwirtschaft** bezogen. Für Sjöbergs ist das verantwortungsvolle Engagement für die Umweltsache eine Selbstverständlichkeit!

Hobelbänke „ELITE“ von Sjöbergs

Vorteile und Eigenschaften:

- Schwere, professionelle Ausführung für stabilen Stand
- Perfekt verarbeitet und durchdacht bis ins Detail
- In zwei Längen erhältlich und jeweils erweiterbar durch die Sjöbergs Clamping Platform
- Aus massivem Buchenholz, aus nachhaltiger Forstwirtschaft, **mit durchgehenden Lamellen** gefertigt (FSC®-zertifiziert)
- 85 mm Kernstärke der Bankplatte
- 4 Bankhaken aus Stahl sind stets Teil des Lieferumfangs
- Umfangreiches Zubehör erhältlich
- **10 Jahre Garantie!**
- Kann im Handumdrehen sowohl für Links- wie auch für Rechtshänder montiert werden
- Bohrungs-Ø: 25,4 mm

Lieferumfang:

1x Hobelbank Sjöbergs ELITE, 4x Bankhaken aus Stahl



Typ	Bankplatte	Gewicht	Art. Nr.	Preis
ELITE 1500	1.500 x 640 x 120 mm	158 kg	SJ-33246	1616,85 €
ELITE 2000	2.000 x 640 x 120 mm	184 kg	SJ-33458	1807,06 €



ELITE 1500



ELITE 2000

Zubehör „ELITE“

Typ	Maße	Gewicht	Passend zu	Art. Nr.	Preis
Unterschrank SM03	1.040 x 410 x 480 mm	25 kg	ELITE 1500	SJ-33457	521,04 €
Unterschrank SM07	1.040 x 410 x 480 mm	21 kg	ELITE 1500	SJ-33273	321,43 €
Unterschrank SM04	1.387 x 410 x 480 mm	37 kg	ELITE 2000	SJ-33464	665,11 €
Unterschrank SM08	1.387 x 410 x 480 mm	28 kg	ELITE 2000	SJ-33276	442,88 €
CLAMPING PLATFORM	480 x 600 x 38 mm	17 kg	ELITE	SJ-33467	405,17 €
Höhenverstellung 90 mm	615 x 60 x 90 mm	5 kg	ELITE	SJ-33465	121,39 €
Universal Amboss	220 x 210 mm	2,9 kg	ELITE	SJ-33617	67,62 €
Feilkluppe	310 x 130 x 135 mm	0,9 kg	ELITE	SJ-33492	79,50 €
Schutzbacken, Kork	600 x 80 mm	0,3 kg	ELITE	SJ-33382	28,32 €
Spannzwinge OSH (85 x 120 mm)	Ø25,4 mm		ELITE	SJ-33635	57,94 €
Bankhaken, Alu	Ø25,4 x 195 mm		ELITE	SJ-33289	133,11 €
Bankhaken, Stahl	Ø25,4 x 195 mm		ELITE	SJ-33293	122,67 €
Werkstückschoner aus Gummi (4 Stk.)			ELITE Bankhaken	SJ-33494	12,20 €

Hobelbänke „SCANDI“ von Sjöbergs

Vorteile und Eigenschaften:

- Doppelte Bankhakenreihen für vielseitige Anwendungen
- Perfekt verarbeitet und durchdacht bis ins Detail
- In zwei Längen erhältlich
- Aus massivem Buchenholz, aus nachhaltiger Forstwirtschaft, **mit durchgehenden Lamellen** gefertigt (FSC®-zertifiziert)
- 38 mm Kernstärke der Bankplatte
- 4 Bankhaken aus glasfaserverstärktem Kunststoff sind stets Teil des Lieferumfangs
- Umfangreiches Zubehör erhältlich
- **10 Jahre Garantie!**
- Bohrungs-Ø: 19 mm



SCANDI 1425









Lieferumfang:

1x Hobelbank Sjöbergs SCANDI, 4x Bankhaken aus GFK



Typ	Bankplatte	Gewicht	Art. Nr.	Preis
SCANDI 1425	1.326 x 580 x 38 mm	53 kg	SJ-33280	1100,75 €
SCANDI 1825	1.730 x 580 x 38 mm	63 kg	SJ-33279	1158,31 €

Zubehör „SCANDI“

Typ	Maße	Gewicht	Passend zu	Art. Nr.	Preis
 Unterschrank SMO3	1.040 x 410 x 480 mm	25 kg	SCANDI	SJ-33457	521,04 €
 Unterschrank SMO7	1.040 x 410 x 480 mm	21 kg	SCANDI	SJ-33273	321,43 €
 Universal Amboss	220 x 210 mm	2,9 kg	SCANDI	SJ-33617	67,62 €
 Feilkluppe	310 x 130 x 135 mm	0,9 kg	SCANDI	SJ-33492	79,50 €
 Schutzbacken, Kork	430 x 35 mm	0,2 kg	SCANDI	SJ-33381	22,80 €
 Bankzwingen ST03 (170 x 100 mm)	Ø19 mm		SCANDI	SJ-33637	46,36 €
 Bankzwingen ST11 (120 x 85 mm)	Ø19 mm		SCANDI	SJ-33639	63,07 €
 Bankhaken GFK	Ø19 x 110 mm		SCANDI	SJ-33290	50,18 €

Hobelbänke „SMART“ von Sjöbergs**Vorteile und Eigenschaften:**

- Doppelte Bankhakenreihe für vielseitige Anwendungen
- Perfekt verarbeitet und durchdacht bis ins Detail
- Gefertigt aus laminiertem MDF und Birkenholz „SMART VISE“
- Gefertigt aus massiver Buche „SMART WORKSTATION PRO“
- 4 Bankhaken sind stets Teil des Lieferumfangs
- Umfangreiches Zubehör erhältlich
- **10 Jahre Garantie!**
- Aufspannen und loslegen - einfach SMART!
- Bohrungs-Ø: 19 mm

Lieferumfang:

1x Hobelbank Sjöbergs SMART, 4x Bankhaken



Typ	Bankplatte	Gewicht	Art. Nr.	Preis
SMART VISE	362 x 362 x 85 mm	6,7 kg	SJ-33274	138,88 €
SMART WORKSTATION PRO	530 x 360 x 140 mm	9,4 kg	SJ-33309	199,73 €

**Zubehör „SMART“**

Typ	Maße	Gewicht	Passend zu	Art. Nr.	Preis
 Universal Amboss	220 x 210 mm	2,9 kg	WORKSTATION	SJ-33617	67,62 €
 Feilkluppe	310 x 130 x 135 mm	0,9 kg	SMART	SJ-33492	79,50 €
 Schutzbacken, Kork	430 x 35 mm	0,2 kg	SMART	SJ-33381	22,80 €
 Bankzwingen ST03 (170 x 100 mm)	Ø19 mm		WORKSTATION	SJ-33637	46,36 €
 Bankzwingen ST11 (120 x 85 mm)	Ø19 mm		WORKSTATION	SJ-33639	63,07 €
 Bankhaken GFK	Ø19 x 110 mm		WORKSTATION	SJ-33290	50,18 €
 Bankhaken Holz	Ø19 x 42 mm		SMART	SJ-33317	10,46 €

Klemmvorrichtung „Smart-Clamper“

Mobile und smarte Klemmhilfe für Werkbänke.

Maße: 400 x 400 x 100 mm

Artikel	Art. Nr.	Preis
Smart Clamper	SJ-33330	125,66 €



Hobelbänke „JUNIOR/SENIOR“ von Sjöbergs

Vorteile und Eigenschaften:

- Doppelte Bankhakenreihen für vielseitige Anwendungen
- Perfekt verarbeitet und durchdacht bis ins Detail
- In zwei Höhen montierbar: 640 und 860 mm
- Aus nordischer Birke, aus nachhaltiger Forstwirtschaft, **mit durchgehenden Lamellen gefertigt**
- 28 mm Kernstärke der Bankplatte
- 4 Bankhaken aus glasfaserverstärktem Kunststoff sind stets Teil des Lieferumfangs
- Umfangreiches Zubehör erhältlich
- **10 Jahre Garantie!**
- Bohrungs-Ø: 19 mm



Lieferumfang:

1x Hobelbank Sjöbergs JUNIOR/SENIOR, 4x Bankhaken aus GFK



Typ	Bankplatte	Gewicht	Art. Nr.	Preis
JUNIOR/SENIOR	870 x 360 x 28 mm	22 kg	SJ-33365	351,56 €

Zubehör „JUNIOR/SENIOR“

Typ	Maße	Gewicht	Passend zu	Art. Nr.	Preis
 Unterschrank SM0022	560 x 461 mm	6,5 kg	JUNIOR/SENIOR	SJ-33394	78,69 €
 Universal Amboss	220 x 210 mm	2,9 kg	JUNIOR/SENIOR	SJ-33617	67,62 €
 Feilklupe	310 x 130 x 135 mm	0,9 kg	JUNIOR/SENIOR	SJ-33492	79,50 €
 Schutzbacken, Kork	430 x 35 mm	0,2 kg	JUNIOR/SENIOR	SJ-33381	22,80 €
 Bankzwinge ST03 (170 x 100 mm)	Ø19 mm		JUNIOR/SENIOR	SJ-33637	46,36 €
 Bankzwinge ST11 (120 x 85 mm)	Ø19 mm		JUNIOR/SENIOR	SJ-33639	63,07 €
 Bankhaken GFK	Ø19 x 110 mm		JUNIOR/SENIOR	SJ-33290	50,18 €

Hobelbänke „Profi I“ von Pinie



Vorteile und Eigenschaften:

- 120 mm starke Bankplatte und absolut stabiles Gestell aus massiver Buche
- Stabile Vorder- und Hinterzangen in Stahl- und Stahlgusskonstruktion
- Bohrungsdurchmesser: Ø19 mm
- Verfügbar in drei Längen: 1.500, 2.000 und 2.500 mm
- Arbeitshöhe: 900 mm
- Französische Vorder- und Hinterzange
- Umfangreiches Zubehör zur Erweiterung Ihrer Hobelbank

Lieferumfang:

1x Hobelbank, 2x Bankhaken

Bankplatte	Gewicht	Art. Nr.	Preis
1.500 x 640 x 120 mm	158 kg	PI-PROFI-1500-19	1706,53 €
2.000 x 640 x 120 mm	184 kg	PI-PROFI-2000-19	1875,54 €
2.500 x 640 x 120 mm	210 kg	PI-PROFI-2500-19	2028,99 €

Hobelbänke „Profi II“ von Pinie



Vorteile und Eigenschaften:

- Absolut stabile Konstruktion mit massiver, 120 mm dicker Arbeitsplatte
- Hohes Eigengewicht für standhafte Stabilität
- Komplett aus massivem Buchenholz gefertigt
- Vorder- und Hinterzange mit je zwei Bohrungen für Bankhaken
- Vorder- und Hinterzange jeweils mit kettengetriebener Doppelspindel
- Leicht zu pflegende geölte Oberflächen für den Schutz der Hobelbank
- Umfangreiches Hobelbank-Zubehör zur Erweiterung Ihrer Hobelbank

Lieferumfang:

1x Hobelbank, 2x Bankhaken

Bankplatte	Gewicht	Art. Nr.	Preis
1.500 x 640 x 120 mm	173 kg	PI-PROFI-II-1500-19	2016,63 €
2.000 x 640 x 120 mm	200 kg	PI-PROFI-II-2000-19	2185,65 €
2.500 x 640 x 120 mm	225 kg	PI-PROFI-II-2500-19	2028,99 €

Hobelbänke „ProfiPlus“ von Pinie

Vorteile und Eigenschaften:

- 120 mm starke Bankplatte und absolut stabiles Gestell aus massiver Buche
- Stabile Vorder- und Hinterzangen in Stahl- und Stahlgusskonstruktion
- Bohrungsdurchmesser: Ø19 mm
- Verfügbar in zwei Längen: 2.000 und 2.500 mm
- Arbeitshöhe: 900 mm
- Französische Vorderzange und deutsche Hinterzange

Lieferumfang:

1x Hobelbank, 2x Bankhaken

Bankplatte	Gewicht	Art. Nr.	Preis
2.000 x 640 x 120 mm	196 kg	PI-PLUS-2000-19	2027,33 €
2.500 x 640 x 120 mm	224 kg	PI-PLUS-2500-19	2207,25 €



Hobelbank „Tabletop“ von Pinie

Vorteile und Eigenschaften:

- Massive Bauweise für Stabilität und Gewicht
- Vollwertige Vorderzange mit Ausgleichsstück für einseitige Spannungen
- Inklusive vier stabiler Bankhaken aus Aluminium mit einseitig abgeflachter Spannfläche
- Nach der Verwendung leicht zu verstauen
- Klassisch aus hochwertigem Buchenholz gefertigt
- Auf nahezu jeder ebenen Fläche einsetzbar
- In zwei Längen erhältlich

Lieferumfang:

1x Hobelbank, 1x Ausgleichsstück, 4x Bankhaken aus Aluminium

Bankplatte	Gewicht	Art. Nr.	Preis
460 x 350 x 88 mm	20 kg	PI-TT-1-19	224,70 €
620 x 350 x 88 mm	25 kg	PI-TT-2-19	250,79 €



Es gibt noch mehr zu unseren Hobelbänken zu erfahren:

Attraktive Sets, Informationen zu Lieferung und Versand etc.

Rufen Sie uns an. Wir beraten Sie gerne.

 +49 (0) 8152 92898-0

Hobelspindeln und Schraubstöcke für Hobelabänke - Pinie



Die hochwertige QUICK Hobelspindel aus exakter und stabiler Guss-/Stahlkonstruktion kann auf die Hobelbänke PROFİ und PROFİPLUS montiert werden. Schnelles Einspannen und Lockern ohne die Hauptspindel drehen zu müssen. Mit Hilfe des QUICK Systems schnell verstellbar, nach einer Umdrehung in eine Richtung ist sie auf bzw. zu. Zange lässt sich auf und zu verschieben.

Arbeitslänge	Gewinde	Passend für	Art. Nr.	Preis
350 mm	Tr 28 x 5 mm	Hobelbank PROFİ, PROFİPLUS	PI-BENCH-11Q	269,08 €



Die hochwertige Hobelspindel im französischen Stil, aus exakter und stabiler Guss-/Stahlkonstruktion für Hobelbänke PROFİ und PROFİPLUS.

Arbeitslänge	Gewinde	Passend für	Art. Nr.	Preis
335 mm	Tr 28 x 5 mm	Hobelbank PROFİ, PROFİPLUS	PI-BENCH-11	153,95 €



Die hochwertige Hobelspindel im französischen Stil, aus sehr stabiler Guss-/Stahlkonstruktion passt auf die Hobelbänke HOBBY, KIDS und SCHOOL1.

Arbeitslänge	Gewinde	Passend für	Art. Nr.	Preis
205 mm	Tr 24 x 5 mm	Hobelbank HOBBY, KIDS, SCHOOL1	PI-BENCH-10	107,77 €

Zwingen, Bankhaken & Co - Pinie



Sehr massive und feste Zwingen mit Spannkörper wahlweise in Ø19 mm. Sie eignen sich für alle Hobelbänke. Zwingen bestehen komplett aus Stahl, die Schrauben verfügen über hochwertige Trapezgewinde. Backenlänge 150 mm.

Maße	Arbeitslänge	Passend für	Art. Nr.	Preis
Ø19 x 300 x 150 mm	230 mm	alle Hobelbänke	PI-BENCH-5-19	57,94 €



Ein Paar Hobelbankhaken aus Aluminium. Durch eine federgespannte Stahlkugel wird der Hobelbankhaken fest in der Aufnahmebohrung der Arbeitsplatte oder des Untergestells fixiert. Wahlweise in Ø19 mm.

Maße	Arbeitslänge	Passend für	Art. Nr.	Preis
Ø19 x 55 mm	100 g	Hobelbänke Tabletop	PI-BENCH-1-19-55-WT	47,68 €
Ø19 x 100 mm	100 g	Hobelbänke PROFİ, PROFİPLUS	PI-BENCH-1-19	47,72 €



6 mm starker Arbeitsplatten- und Kantenschutz für die Hobelbank. Befestigung mittels Stahlstiften.

Maße	Bohrung-Ø	Passend für	Art. Nr.	Preis
250 x 200 x 6 mm	19 mm	Hobelbank PROFİ, PROFİPLUS	PI-BENCH-9A-19	42,74 €



3 mm starker Arbeitsplattenschutz für die Hobelbank. Befestigung mittels Stahlstiften.

Maße	Bohrung-Ø	Passend für	Art. Nr.	Preis
600 x 420 x 3 mm	19 mm	Hobelbank PROFİ, PROFİPLUS	PI-BENCH-9B-19	58,99 €



Eine Schrankvariante für Werkzeug und Material für die Hobelbank. Der Schrank wird aus massiven Buchenleimholzplatten hergestellt und ist daher nicht nur äußerst stabil, sondern auch optisch schick.

Maße	Gewicht	Passend für	Art. Nr.	Preis
1.045 x 500 x 430 mm	51 kg	Hobelbank PROF1 1500	PI-3MP	804,46 €
1.390 x 500 x 430 mm	68 kg	Hobelbank PROF1 2000, 2500, PROF1PLUS 2000, 2500	PI-4MP	1123,38 €



Ersatzgriff für die Hobelspindel. Ein Bestandteil der Hobelbänke ist der Griff mit ölbehandelter Oberfläche. Der Griff wird zerlegt geliefert. Bei der Montage wird das Griffende mit einer robusten Schraube mit dem Holzstiel verbunden. Die Schraubenverbindung ist stabiler als eine mit Holzdübel verleimte Verbindung.

Maße	Gewicht	Ø	Art. Nr.	Preis
Ø28 x 270 mm	150 g	ca. 28 mm	PI-BENCH-8	19,06 €



Mit diesen Werkbankrollen-Sets lassen sich selbst schwere Maschinen und Werkbänke ganz einfach bewegen und stabil und sicher abstellen. So nutzen Sie Ihren Platz optimal!

Traglast pro Rolle	Drehbar	Fußhebel	Art. Nr.	Preis
70 kg	360°	ja	BOR-PM-950	89,90 €
45 kg	360°	ja	FO-WCK1	79,90 €



BORA Centipede Untergestelle

Werkbank, Multifunktionsstisch, Sägebock, Montagetisch und Vieles mehr in einem Untergestell. Die Centipede Klapp-Gestelle baut man nicht auf, man wirft sie auf. Arbeitsplatte oder Lochplatte darauf, fertig ist die Arbeitsstation. Ein richtiger Verwandlungskünstler und im Nu auch wieder zusammengepackt.

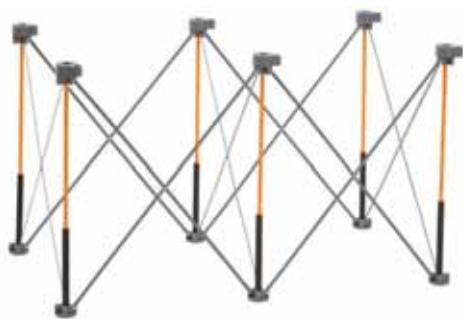

Art. Nr.	BOR-CK6S	BOR-CT6	BOR-CK9S	BOR-CT9	BOR-CT10	BOR-CK12S	BOR-CT12	BOR-CK15S	BOR-CT15
Arbeitsfläche	1.220 x 610 mm	1.220 x 610 mm	1.220 x 1.220 mm	1.220 x 1.220 mm	2.240 x 610 mm	1.829 x 1.220 mm	1.829 x 1.220 mm	2.440 x 1.220 mm	2.440 x 1.220 mm
Arbeitshöhe	762 mm	914 mm	762 mm	914 mm	914 mm	762 mm	914 mm	762 mm	914 mm
Preis	119,90 €	125,37 €	145,42 €	193,01 €	224,24 €	181,27 €	263,57 €	216,94 €	301,17 €



CT6



CT9



CT10



CT12



CT15

Zubehör für Centipede:



MFT Arbeitsplatte
BOR-CK22TM
74,02 €



MFT-Arbeitsplatte mit Nuten
BOR-CK24TM
149,97 €



Centipede Schnellspanner (2x)
BOR-CA0302
7,95 €



Centipede Benchdogs (4x)
BOR-CA0704
14,02 €

Weiteres Zubehör finden Sie hier: www.sautershop.de/untergestelle/bora-centipede/





BORA Speedhorses - schnell, vielseitig und stabil

Vorteile und Eigenschaften:

- Die Bora Arbeitsböcke lassen sich in Sekundenschnelle auf- und abbauen
- Wahlweise höhenverstellbar (PM-4550T)
- Traglast bis 680 kg
- Heimwerker Praxis-Test-Note: 1,2



Artikel	Art. Nr.	Preis
2er-Set Speedhorses	BOR-PM-4500T	169,63 €
2er Set Speedhorses XT (höhenverstellbar)	BOR-PM-4550T	192,16 €

Multifunktionaler Arbeitsbock von Kreg

Vorteile und Eigenschaften:

- Vielseitig inklusive Werkbank-zwinge
- Erweiterbar mit einem zweiten KWS500 oder mit der mobilen Werkbank KWS1000
- Schnell auf- und abgebaut sowie sehr platzsparend



Artikel	Art. Nr.	Preis
Arbeitsbock Kreg	KR-KWS500	166,59 €
2x Arbeitsbock Kreg	SET-KWS500	330,26 €

Triton Spann- und Stützböcke

Super Jaws SJA100XXL / SJA100E



Artikel	Art. Nr.	Preis
SJA100XXL	TS-799226	265,43 €
SJA100E	TS-327323	169,00 €

Stützbock MSA200



Art. Nr.	Preis
TS-330090	68,64 €
SET-330090	109,00 €

BORA Workhorses

Vorteile und Eigenschaften:

- Kompakt und leicht zu transportieren
- Robust und langlebig
- Traglast pro Paar: max. 1.224 kg



Artikel	Art. Nr.	Preis
2er-Set Workhorse	BOR-PM-3350T	121,38 €
2er-Set Workhorse XT (höhenverstellbar)	BOR-PM-3360T	141,79 €

Tischverlängerungen auf Rollen

Wenn es die langen Werkstücke sein sollen, dann helfen Rollenbahnen oder Rollenböcke enorm bei der Arbeit.



Vorteile und Eigenschaften:

- Höhenverstellbare Rollenbahn, die zudem in der Länge und Laufrichtung einstellbar ist
- Hohe Tragkraft bis 136 kg und vielseitig einsetzbar als Auf-/Abnahmetisch, Förderbahn, Rollenbock uvm.



Artikel	Art. Nr.	Preis
Scherenrollenbahn BORA	BOR-PM-2700	273,51 €

3 in 1 Rollenbock von BORA



Multi-Kugelaufgabe oder Einzelrolle oder Bockaufgabe

Art. Nr.	Preis
BOR-PM-5093	58,35 €

Rollenständer von BORA



Rollende Auflage, höhenverstellbar von 635 mm bis 1.111 mm

Art. Nr.	Preis
BOR-PM-5090	47,27 €

Tisch-Rollenbock



Höhenverstellbarer Rollenbock zur Montage auf Arbeitstischen

Art. Nr.	Preis
T-R-STAND-A	98,44 €

Mobile Maschinenbasis von BORA



Individuell anpassbar und Traglast bis 180 kg

Art. Nr.	Preis
BOR-PM-1100	64,51 €



Heavy Duty Basis bis 680 kg Traglast und erweiterbar

Art. Nr.	Preis
BOR-PM-3550	226,73 €
BOR-PM-3245	124,39 €



Damit Sie in der Werkstatt mobil bleiben

Art. Nr.	Preis
BOR-PM-1050	91,40 €

Regalsystem - Kragarmregal

Im Shop erhältlich in Sets mit Preisvorteil



Vorteile und Eigenschaften:

- 4 oder 6 Lagerebenen zum Lagern von Materialien
- Aus 25-mm-Vierkantstahlrohr hergestellt und für verlängerte Haltbarkeit pulverbeschichtet
- Großzügige Lagerkapazität für Balken, Rohre und andere lange Gegenstände
- Lagerebenen fix angeordnet, nicht variierbar
- In schwarz/orange und in schwarz/grauer Ausführung erhältlich

Technische Daten:

- Max. Tragfähigkeit: 50 kg pro Lagerebene
- Höhe: 1.040 mm
- Tiefe: 300 mm
- Höhe pro Lagerebene: 150 mm

Artikel	Farbe	Tragkraft pro Lagerebene	Art. Nr.	Preis
Kragarmregal mit 4 Lagerebenen	schwarz/orange	50 kg	BOR-PBR-004	43,82 €
Kragarmregal mit 6 Lagerebenen	schwarz/orange	50 kg	BOR-PBR-001	52,28 €
Kragarmregal mit 4 Lagerebenen	schwarz/grau	50 kg	BOR-PBR-004B	43,82 €
Kragarmregal mit 6 Lagerebenen	schwarz/grau	50 kg	BOR-PBR-006B	52,28 €



Variable Sortimentskästen zur Wandbefestigung



Artikel	Fächer	Maße Sortimentskasten	Art. Nr.	Preis
Sortimentskasten (kleine Fächer)	9	600 x 81 x 64 mm	TE-41009	13,76 €
Sortimentskasten (große Fächer)	6	600 x 115 x 95 mm	TE-41008	13,73 €
Sortimentskasten-Set (12+18)	30	600 x 380 mm	SET-4100-2-2	50,59 €

Art. Nr.	Art. Nr.	Art. Nr.
TE-41009	TE-41008	SET-4100-2-2



Saubere Luft für Holzwerkstätten - unsere Laguna Absauganlagen

Nicht nur die kleinen Handmaschinen sollten an eine Absaugung angeschlossen sein, sondern vor allem die großen Maschinen wie Tischkreissäge oder Hobel stehen eine Spanabsauganlage gut zu Gesicht. Der Gesundheit halber!



BFlux 1 - Kompakt, stark und leise - Und beliebt

Technische Daten:

- Leistung: 750 W (230 V)
- Absaugleistung: 884 m³/h
- Filterfläche: 1,6 m²
- Filterleistung: 0,2-2 Mikron (99,97 %)
- Schalldruck: 76 dB (A)
- Absaugstutzen-Ø: 100 mm
- Inhalt Abfallbehälter: 95 Liter



Artikel	Art. Nr.	Preis
Absauganlage BFlux1	I-151-BFLUX1	784,70 €

CFlux1 - Zyklonsauger



Technische Daten:

- Leistung: 1.100 W (230 V)
- Absaugleistung: 1.786 m³/h
- Filterfläche: 4,46 m²
- Filterleistung: über 1 Mikron (99,97 %)
- Schalldruck: 82 dB (A)
- Absaugstutzen-Ø: 1x 150 mm und 2x 100 mm
- Inhalt Abfallbehälter: 95 Liter

Artikel	Art. Nr.	Preis
Absauganlage CFlux1	I-151-CFLUX1	2342,57 €

PFlux1 - Die stärkste im Bunde



Technische Daten:

- Leistung: 1.100 W (230 V)
- Absaugleistung: 1.786 m³/h
- Filterfläche: 4,46 m²
- Filterleistung: über 0,4 Mikron (99,2 %)
- Schalldruck: 70 dB (A)
- Absaugstutzen-Ø: 1x 150 mm und 2x 100 mm
- Inhalt Abfallbehälter: 95 Liter

Artikel	Art. Nr.	Preis
Absauganlage PFlux1	I-151-PFLUX1	3566,18 €

Laguna Luftfilter AFlux12

Für minimalen Staub in größeren Werkstätten.



Technische Daten:

- Filterverschmutzungs-Anzeige
- Timer-Einstellung per Fernbedienung
- Leistung: 150 W (230V)
- Filtrationsgeschwindigkeit: 917, 1.240, 2.038 m³/h



Innenstofffilter



Außenfilter

Artikel	Art. Nr.	Preis
Luftfilter	I-151-AFLUX12	705,46 €
Ersatz-Innenstofffilter	I-151-AFLUXIF	49,63 €
Ersatz-Außenfilter	I-151-AFLUXOF	49,63 €

Zubehör Absauganlagen

Ersatzfilter BFLUX1



Art. Nr.	Preis
I-151-BFLUXSF	175,18 €

Ersatz-HEPA-Filter PFLUX1



Art. Nr.	Preis
I-151-PFLUX1-SF	542,31 €

Ersatz-HEPA-Filter CFLUX1



Art. Nr.	Preis
I-151-CFLUX1-SF	256,90 €

Kunststoff-Filtersack CFLUX183



Art. Nr.	Preis
I-151-CFLUXDB2	7,18 €

Absaugschläuche

Transparenter Absaugschlauch für Absaugstutzen, verstärkt mit ver-
kupfelter Spirale (Ø100 mm) in den Längen 2,5 m, 5 m und 10 m.



Artikel	Art. Nr.	Preis
Absaugschlauch 2,5 m	I-FHP-100025	42,36 €
Absaugschlauch 5 m	I-FHP-100050	79,71 €
Absaugschlauch 10 m	I-FHP-100100	150,57 €

Absperrschieber Ø100 mm



Art. Nr.	Preis
I-121-JW1142	21,74 €

Schnellverschluss- Schellen Ø100 mm



Art. Nr.	Preis
I-146-0015	12,36 €

Gewindemanschette Gummi Ø100 mm



Art. Nr.	Preis
I-146-0024	25,63 €

Schnellspannschelle Ø100 mm



Art. Nr.	Preis
I-146-0017	3,84 €

Drehbares Kniestück 360°



Art. Nr.	Preis
I-146-0010	16,20 €





- + Sägen für Furnier bis Dachbalken
- + Vom Einstiegsgerät bis zur Profi-Säge
- + Handgeführte und stationäre Maschinen



Tischkreissägen

- Laguna	194
- Mafell	195
- Festool	196
- DeWalt	198



Bandsägen

- Laguna	199
----------------	-----



Tauchkreissägen

- Festool	200
- Mafell	202
- Makita	203
- Bosch	203



Handkreissägen

- Mafell	204
	208
- Festool	206



Kapp- und Gehrungssägen

- Festool	209
- DeWalt	211



Stichsägen

- Mafell	212
- Festool	212

Laguna Fusion 3 - Der leistungsstarke Bestseller



Alle Laguna Tischkreissägen stechen durch ein gefälliges Design, sehr gute Verarbeitung und professionelle Leistung heraus. Laguna ist kein Kompromiss, sondern es sind Holzbearbeitungsmaschinen mit professionellem Anspruch. Und dieser Anspruch wird erfüllt.

Vorteile & Eigenschaften:

- Großer Guss-Arbeitstisch
- Leichtgängige Höhen- und Winkeleinstellung des Sägeblatts
- Digitalanzeige Winkeleinstellung
- Leistung (230 V): 2.200 W
- Sägeblatt: 250 x 30 mm
- Schnitthöhe (90°): 79 mm
- Schwenkbereich: 0 - 45°
- Gewicht: 157 kg

Artikel	Art. Nr.	Preis
Fusion 3 Tischkreissäge	I-151-FUSION3DRO	3159,13 €



Laguna Fusion 2



Vorteile & Eigenschaften:

- Großer Guss-Arbeitstisch
- Leichtgängige Höhen- und Winkeleinstellung des Sägeblatts inklusive digitaler Anzeige
- Leistung (230 V): 1.550 W
- Sägeblatt-Ø: 250 x 30 mm
- Schnitthöhe (90°): 79 mm
- Schwenkbereich: 0 - 45°
- Gewicht: 160 kg

Artikel	Art. Nr.	Preis
Fusion 2 Tischkreissäge	I-151-FUSION2	2583,00 €

Laguna Fusion 1



Vorteile & Eigenschaften:

- Die kompakteste unter den 3 Fusion-Modellen
- Leichtgängige Höhen- und Winkeleinstellung (analog über Skala)
- Leistung (230 V): 1.450 W
- Sägeblatt-Ø: 250 x 30 mm
- Schnitthöhe (90°): 79 mm
- Schwenkbereich: 0 - 45°
- Gewicht: 110 kg



Artikel	Art. Nr.	Preis
Fusion 1 Tischkreissäge	I-151-FUSION1	1595,00 €

Mafell Tischzugsägen

Beliebt auf der Montage und in der Werkstatt

Die Mafell Erika Tischzugsäge ist im Holzhandwerk und bei vielen privaten Holzwerkern wohl eine der Bekanntesten unter den mobilen Tischsägen. Die Einsatzgebiete der Erika sind sowohl Baustellen, wie auch die Werkstätten von Holzwerkern mit hohem Anspruch an Technik und Leistung.

Vorteile & Eigenschaften:

- Effiziente Absaugung durch einen neuartigen Staubkanal für noch weniger Staub beim Arbeiten.
- Leichte Unterflur-Zugsägen dank Magnesium-Druckguss und Aluminium – für schnellen und mühelosen Transport.
- Immer die richtige Einstellung – einstellbare Drehzahl für individuelles Verarbeiten von Holz, Kunststoffen oder Alu-Profilen.
- Mehr Sicherheit: Mit Spannungsabfall-Schalter gegen unkontrolliertes Wiedereinschalten nach einer Stromunterbrechung.
- Intuitiv: Die Bedienung der ERIKA lässt keine Fragen offen. Klar konzipierte Bedienelemente sind alle logisch an der Vorderseite der Maschine angebracht.
- Mit CUPrex Hochleistungsmotor
- Dank der Regelelektronik E-control und dem entsprechenden Sägeblatt ist es möglich, neben Holz auch andere Werkstoffe wie Kunststoffe oder Alu-Profilen zu verarbeiten.
- Extrem stabiles Tischprofil, Schwenkbereich von -3° bis 48° und absenkbarer Spaltkeil
- Schutzhaube für mehr Sicherheit, bei der Erika 85 Ec zudem mit LED-Licht zur Ausleuchtung des Schnittbereichs und verbesserte untere Schutzhaube für komfortableren Sägeblattwechsel, entnehmbarer Spaltkeil für Eintauchschnitte, neues Profil beim Multifunktionsanschlag



Mafell Unterflur-Zugsäge ERIKA 60 E

Technischen Daten:

- Schnitthöhe: von 2 bis 61 mm
- Sägeblatt-Ø: 190 x 30 mm
- Schnitthöhe bei 45°: von 2 bis 42 mm
- Schwenkbereich: von -2 bis 47°
- Zuglänge: 217 mm
- Arbeitsfläche Tischplatte: 412 x 544 mm
- Arbeitshöhe ohne stationäre Einrichtung: 310 mm
- Nennleerlaufdrehzahl: 1.900 - 3.800 U/min
- Nennaufnahme: 1.300 W
- Gewicht: 21 kg
- Universal-Motor: 230 V / 50 Hz



Mafell Unterflur-Zugsäge ERIKA 85 Ec

Technischen Daten:

- Schnitthöhe: von -1 bis 85 mm
- Schnitthöhe bei 45°: von -1 bis 60 mm
- Schwenkbereich: von -3 bis 48°
- Zuglänge: 430 mm
- Sägeblatt-Ø: 250 x 30 mm
- Arbeitsfläche Tischplatte: 525 x 915 mm
- Arbeitshöhe mit eingeklappten Beinen: 415 mm
- Arbeitshöhe mit ausgeklappten Beinen: 890 mm
- Nennleerlaufdrehzahl: 1.900 - 3.800 U/min
- Nennaufnahme: 2.500 W
- Gewicht: 34,5 kg
- Universal-Motor: 230 V / 50 Hz

Maschine	Standard Lieferumfang	Erweiterter Lieferumfang	Art. Nr.	Preis
Erika 60 E	1x Unterflur-Zugsäge ERIKA 60 E 1x Universalsägeblatt WZ36 1x Universalanschlag mit Anschlagsschiene 1x Absaugschlauch mit 2 Stützen 1x Schiebstock 1x Sechskantschlüssel	-	MAF-972101	1576,75 €
Erika 85 Ec	1x Unterflur-Zugsäge ERIKA 85 Ec 1x Universalsägeblatt WZ40 1x Anbausatz Räder 1x Multifunktionsanschlag 1x Absaugschlauch mit 2 Stützen 1x Schiebstock 1x Sechskantschlüssel 1x Klemmstück	-	MAF-971901	3568,81 €

Kompakt, vollwertig, Akku, Zungenschnalzer



Die Festool Akku-Tischkreissäge CSC SYS 50 packt die geballte Festool Kompetenz in eine Maschine!

Vorteile & Eigenschaften:

- Kompakt und mobil im Systainer-Format
- Winkel- und Höheneinstellung des Sägeblatts über digitales Interface
- Bürstenloser Motor EC-TEC, kraftvoll mit 2 Akkus und langlebig
- Ruckelfreier, kugelgelagerter Schiebeschlitten

Technische Daten:

- Akkuspannung: 2x 18 V
- Drehzahl: 4.500 - 6.800 U/min
- Schnitthöhe (90°): 0 - 48 mm
- Neigungswinkel: -10° bis +47°
- Gewicht: 15 kg



Erhältlich in 4 unterschiedlichen Sets



Artikel	Art. Nr.	Preis
CSC SYS 50 EBI-Set	F-577379	2499,00 €



Artikel	Art. Nr.	Preis
CSC SYS 50 EBI-Plus-Set	F-577374	2211,70 €



Artikel	Art. Nr.	Preis
CSC SYS 50 EBI-Basic-Set	F-577371	2175,00 €



Artikel	Art. Nr.	Preis
CSC SYS 50 EBI-Basic-Set	F-576820	1799,00 €

Festool Tischzugsägen

Beidseitig ausrissarm sägen dank mitfahrendem Splitterschutz. Werkzeugloser FastFix Sägeblattwechsel (CS50). Umlaufende V-Nut zum Einsetzen des Winkelanschlags. Erweiterbar als Sägestation mit umfangreichem Zubehör. Multifunktions-Zuggriff: Ein Griff, alle Funktionen in einer Hand.

Vorteile & Eigenschaften:

- Multifunktions-Zuggriff: ein Griff – alle Funktionen in einer Hand
- Verdeckte Schnitte dank versenkbarem Spaltkeil
- Beidseitig ausrissarm sägen, dank mitfahrendem Splitterschutz
- Werkzeugloser Sägeblattwechsel dank FastFix (CS50)



Festool Tischzugsäge Precisio CS50 EBG

Die volle Leistung perfekt im Griff.

Technischen Daten:

- Leistungsaufnahme: 1.200 W
- Gewicht: 21,9 kg
- Anschluss Staubabsaugung-Ø: 27/36 mm
- Sägeblatt-Ø: 190 x FastFix
- Leerlaufdrehzahl: 1.600-4.200 min⁻¹
- Schrägstellung: -2° bis 47°
- Schnitthöhe: 90°/45° 0-52/0-37 mm
- Tischabmessungen: 585 x 400 mm
- Tischhöhe eingeklappt: 316 mm
- Zugweg: 304 mm
- Schnitthöhe: 52 mm

Maschine	Standard Lieferumfang	Erweiterter Lieferumfang	Art. Nr.	Preis
CS 50 EBG-FLR		-	F-574770	1339,00 €
CS 50 EBG	1x Tischzugsäge CS50 EBG 1x Universalsägeblatt WZ32 1x Winkelanschlag	1x Klappbeine 1x Absaug-Set 1x Abstützung m. Transportrolle	F-574765	1599,00 €
CS 50 EBG-Set	3x Splitterschutz 1x Schiebestock 1x Zubehör-Garage 1x Bedienungswerkzeug	1x Klappbeine 1x Absaug-Set 1x Abstützung m. Transportrolle 1x Längsanschlag 1x Schiebetisch 1x Tischverlängerung 1x Tischverbreiterung	F-574772	2770,01 €



Festool Tischzugsäge Precisio CS70 EBG

Groß, stark - und ohne Kompromisse.

Technischen Daten:

- Leistungsaufnahme: 2.200 W
- Gewicht: 37 kg
- Anschluss Staubabsaugung-Ø: 27/36 mm
- Sägeblatt-Ø: 225 mm
- Leerlaufdrehzahl: 2.000 - 4.200 min⁻¹
- Schnitttiefe: 45° 48 mm
- Schrägstellung: -2° bis 47°
- Schnitthöhe: 90°/45° 0-70/0-48 mm
- Tischabmessungen: 690 x 500 mm
- Tischhöhe eingeklappt: 375 mm
- Tischhöhe ausgeklappt: 900 mm
- Schnitthöhe: 70 mm

Maschine	Standard Lieferumfang	Erweiterter Lieferumfang	Art. Nr.	Preis
CS 70 EG		-	F-574778	1799,00 €
CS 70 EBG	1x Tischzugsäge CS70 EBG 1x Universalsägeblatt WZ32 1x Winkelanschlag	3x Splitterschutz 1x Absaug-Set	F-574776	2180,00 €
CS 70 EBG-Set	1x Schiebestock 1x Zubehör-Garage 1x Abstützung mit Transportrolle 1x Bedienungswerkzeug	3x Splitterschutz 1x Absaug-Set 1x Längsanschlag 1x Schiebetisch 1x Tischverlängerung 1x Tischverbreiterung	F-574782	3650,00 €

Perfektes Gespann - DWE7492 und der sauter Frästisch-Anbau

Die Tischkreissäge von DeWalt ist an sich schon sehr robust und variabel. Wir setzen aber in Sachen Multifunktionalität noch einen drauf. Mit den cleveren Anbau-Komponenten aus unserem Haus lässt sich die Tischkreissäge zu einer perfekten Kombi-Maschine verwandeln. In Werkstätten mit begrenztem Platzangebot eine sehr beliebte und sinnvolle Lösung.



Technische Daten:

- Leistung: 2.000 W
- Drehzahl: 4.800 U/min
- Schnitttiefe: 77 mm (90°)
- Sägeblatt-Ø: 250 x 30 mm
- Gewicht: 26,5 kg

Artikel	Art. Nr.	Preis
Tischkreissäge DeWalt DWE7492	D-DWE7492-OS	674,05 €



Mit der sauter Frästischplatte für die DWE7492, dem Frästischunterbau sowie dem passenden Fräsanschlag schaffen Sie eine perfekt aufeinander abgestimmte Kombi-Maschine aus Tischkreissäge und Frästisch.

Artikel	Art. Nr.	Preis
Tischkreissäge DeWalt DWE7492 + Frästisch Komplett-Set	SET-7492-RT-ALL	2062,82 €



Frästischplatte



Art. Nr.	Preis
SA-FT-DW-7294-20	146,77 €

FT-Unterbau



Art. Nr.	Preis
SA-FT-DW-7294-30	130,96 €

Fräsanschlag



Art. Nr.	Preis
SA-FA-DW-7294-40	237,50 €

Kombi-Sets



Für Sie zusammengestellt,
mit Preisvorteil!

Laguna Bandsäge 14BX - Der Bestseller

Bandsäge für die Profiwerkstatt mit hohen Anforderungen an Präzision und Qualität.



Technische Daten:

- Schwenkbarer Tisch (-7° bis +45°)
- Leistung: 1.900 W
- Maße Arbeitstisch: 406 x 546 mm
- Robuste Bauweise mit Aluminium-Gusstisch
- Bandlänge: 2.946 mm
- Bandbreite min./max.: 3/19 mm
- Absaugung-Ø: 100 mm
- Schnitthöhe max.: 346 mm

Artikel	Art. Nr.	Preis
Laguna Bandsäge 14BX	I-151-14BX	2448,22 €



Die Starter Bandsäge bis 305 mm Schnitthöhe

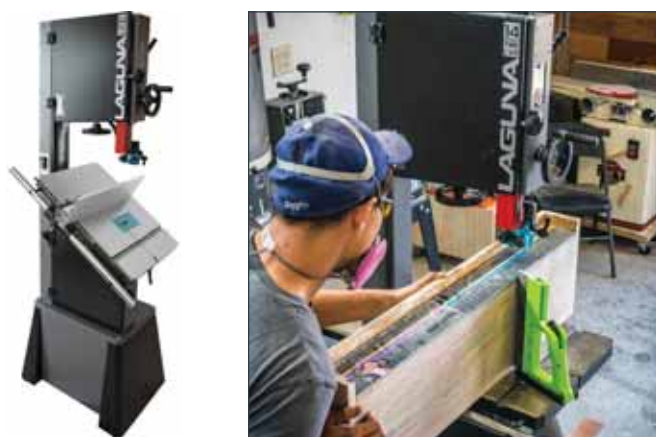

Technische Daten:

- Schwenkbarer Tisch (-7° bis +45°)
- Leistung: 1.300 W
- Maße Arbeitstisch: 406 x 546 mm
- Robuste Bauweise mit Aluminium-Gusstisch
- Schneller Sägeblattwechsel
- Bandlänge: 2.946 mm
- Bandbreite min./max.: 3/19 mm

Artikel	Art. Nr.	Preis
Laguna Bandsäge 1412	I-151-1412	2081,60 €

Die leistungsstärkste Laguna Bandsäge mit 410 mm Schnitthöhe



Technische Daten:

- Schwenkbarer Tisch (-6° bis +45°)
- Leistung (400 V): 2.200 W
- Maße Arbeitstisch: 406 x 546 mm
- Für den professionellen Anspruch in der Werkstatt



Artikel	Art. Nr.	Preis
Laguna Bandsäge 1412	I-151-18BX	3168,29 €

Festool Akku Tauchkreissäge TSC 55 KEB



Vorteile & Eigenschaften:

- KickbackStop vermindert die Verletzungsgefahr durch einen Rückschlag beim Sägen oder beim Eintauchen in das Werkstück
- Geballte Durchzugskraft und bis zu doppelt so schneller Arbeitsfortschritt bei erhöhter Sägeblatt-Standzeit
- Bürstenloser EC-TEC Motor kombiniert mit Lithium-Ionen Akkus für maximale Schnittleistung
- Staubfangbeutel für emissionsarmes Arbeiten

Technischen Daten:

- Akkuspannung: 18/36 V
- Leerlaufdrehzahl: 2.650-3.800/5.200 min⁻¹
- Sägeblatt-Ø: 160 mm
- Aufnahmebohrungs-Ø: 20 mm
- Winkelbereich: -1-47°
- Schnitttiefe: 0-55 mm
- Schnitttiefe 45°: 0-43 mm
- Anschluss Staubabsaugung-Ø: 27/36 mm
- Akkukapazität Li-Ion: 5,2 Ah
- Gewicht 1x 18 V/2x 18 V: 4,6/5,3 kg



Maschine	Standard Lieferumfang	Erweiterter Lieferumfang	Art. Nr.	Preis
TSC 55 KEB-Basic	1x Akku-Tauchsäge	-	F-576712	625,00 €
TSC 55 Li 5,2 KEBI-Plus/XL	1x HW Feinzahn-Sägeblatt 42 WZ 1x Splitterschutz 1x Staubfangbeutel	2x Akkupack BP 18 Li 5,2 ASI 2x Schnellladegerät SCA 8	F-577342	945,00 €
TSC 55 KEBI-Plus/XL-FS	1x Sichtfenster 1x Bedienungswerkzeug 1x SYSTAINER SYS3 M437	2x Akkupack BP 18 Li 5,2 ASI 1x Schnellladegerät SCA 8 1x Führungsschiene FS 1400/2	F-577391	1050,00 €

Festool Tauchsäge TS 60 F



Vorteile & Eigenschaften:

- Einzigartiger KickbackStop vermindert Verletzungsgefahr
- Mehr Schnitttiefe bei gleicher Baugröße wie TS 55 F
- Auch beim Schwenken der Säge bleibt die Schnittkante von -1° bis 47° stets unverändert

Technischen Daten:

- Leistungsaufnahme: 1.500 W
- Leerlaufdrehzahl: 3.000-6.800 min⁻¹
- Sägeblatt-Ø: 168 mm
- Aufnahmebohrungs-Ø: 20 mm
- Winkelbereich: -1-47°
- Schnitttiefe: 0-62 mm
- Schnitttiefe 45°: 0-45 mm
- Anschluss Staubabsaugung-Ø: 27/36 mm
- Gewicht: 4,8 kg



Maschine	Standard Lieferumfang	Erweiterter Lieferumfang	Art. Nr.	Preis
TS 60 KEBQ-Plus	1x Tauchsäge	1x HW Feinzahn-Sägeblatt 42 WZ	F-576721	669,00 €
TS 60 KEBQ-Plus-FS	1x Splitterschutz 1x Sichtfenster 1x Bedienungswerkzeug 1x SYSTAINER SYS3 M337	1x HW Feinzahn-Sägeblatt 42 WZ 1x Führungsschiene FS 1400/2	F-577417	785,00 €

Vorritzer Tauchsäge TSV 60 KEBO



Ausrissfrei Sägen wie noch nie Dank Vorritzer.

Vorteile & Eigenschaften:

- Ausrissfrei Sägen, vor allem bei beschichteten Platten Dank Diamant-Vorritz-Sägeblatt
- KickbackStop vermindert Verletzungsgefahr durch Rückschlag
- Schnitttiefe: 60 mm
- Vorritzen auch bei 45° Gehrungsschnitten (0° bis 45°)
- Leistung (Tauchsäge/Vorritzer): 1.500/190 W
- Drehzahl (Tauchsäge/Vorritzer): 3.000-6.800/22.000 min⁻¹
- Sägeblatt-Ø (Tauchsäge/Vorritzer) 168/47 mm
- Gewicht: 6,2 kg

Maschine	Standard Lieferumfang	Erweiterter Lieferumfang	Art. Nr.	Preis
TSV 60 KEBO-Plus	1x Tauchsäge	-	F-576730	885,00 €
TSV 60 KEBO-Plus-FS	1x Feinschnittsägeblatt 42 WZ 1x Vorritz-Sägeblatt 1x Sichtfenster 2x Bedienungswerkzeug 1x SYSTAINER SYS3 M437	1x Führungsschiene FS 1900/2	F-577743	1075,00 €



Festool Tauchsäge TS 75



Vorteile & Eigenschaften:

- Sicheres, präzises und komfortables Arbeiten
- FastFix für einfachen und schnellen Sägeblattwechsel und materialgerechtes Arbeiten
- Sicher und komfortabel - mit Rutschkupplung und Rückschlagstopp
- Federnd gelagerter Spaltkeil für ungehinderte Tauchschnitte

Technischen Daten:

- Leistungsaufnahme: 1.600 W
- Leerlaufdrehzahl: 1.350-4.400 min⁻¹
- Sägeblatt-Ø: 210 mm; Aufnahmebohrungs-Ø: 30 mm
- Winkelbereich: 0-47°
- Schnitttiefe: 0-75 mm
- Schnitttiefe 45°: 0-55 mm
- Anschluss Staubabsaugung-Ø: 27/36 mm
- Gewicht: 6,2 kg



Maschine	Standard Lieferumfang	Erweiterter Lieferumfang	Art. Nr.	Preis
TS 75 EBO-Plus	1x Tauchsäge		F-576110	875,00 €
TS 75 EBO-Plus-FS	1x Universal-Sägeblatt 36 WZ 1x Rückschlagstopp FS-RSP 1x Bedienungswerkzeug	1x Führungsschiene FS 1400/2	F-576115	990,00 €

Mafell Tauchkreissäge MT 55 cc



Technischen Daten:

- Schnitttiefe: 0 bis 57 mm
- Schnitttiefe bei 45°: 0 bis 40,5 mm
- Schwenkbereich: -1 bis 48°
- Nennleerlaufdrehzahl: 3600 bis 6250 U/min
- Nennaufnahme: 1.400 W
- Absauganschluss-Ø: 35 mm
- Gewicht: 4,5 kg
- Sägeblatt-Ø: 160(162) x 20

Vorteile & Eigenschaften:

- CUPrex-Compact-Motor für deutlich höhere Drehzahl und dennoch Kraftreserven im Überfluss
- Geschlossenes Sägeblattgehäuse und Schutzschieber am Sägeschnitt sorgen für geringste Staubentwicklung
- Millimetergenaue Justierung der Schnitttiefe -mit oder ohne Führungsschiene- durch entsprechendes Drehen des Schnitttiefezeigers
- Einfachste Fixierung der Schrägstellung bei Winkelschnitten
- Haarscharfes Nachjustieren der Schnitttiefeinstellung z.B. bei nachgeschärften Sägeblättern oder Schnitten in Fermacell (Ecken falten)
- Kompatibel zu anderen gängigen Führungsschienensystemen
- Schnellster und innovativster Sägeblattwechsel der Welt
- Raffinierte, vollwertige Vorritzfunktion für sauberste Schnittkanten im Sichtbereich
- Stufenlose Drehzahleinstellung für verschiedene Sägeblätter und Materialien

Maschine	Standard Lieferumfang	Erweiterter Lieferumfang	Art. Nr.	Preis
MT55cc MidiMax	1x Tauchsäge	-	MAF-917602	689,01 €
MT55cc MaxiMax	1x Universalsägeblatt WZ48 1x Sechskantschlüssel 1x T-MAX (Systainer)	1x Positionsanzeiger 1x Parallelanschlag	MAF-917603	772,31 €

Mafell Akku-Tauchkreissäge MT 55 18M bl



Technischen Daten:

- Schnitttiefe: 0 - 57 mm
- Schnitttiefe bei 45°: 0 - 40,5 mm
- Schwenkbereich: -1 - 48°
- Nennleerlaufdrehzahl: 4850 U/min
- Absauganschluss-Ø: 35 mm
- Gewicht: 4,5 kg
- Sägeblatt-Ø: 160(162) x 20
- Akku: 18V, 99Wh, Li-HD

Vorteile & Eigenschaften:

- Netzunabhängigkeit durch 18V Li-Ion-Technologie
- Geschlossenes Sägeblattgehäuse und Schutzschieber am Sägeschnitt sorgen für geringe Staubentwicklung
- Millimetergenaue Justierung der Schnitttiefe -mit oder ohne Führungsschiene- durch entsprechendes Drehen des Schnitttiefezeigers
- Einfachste Fixierung der Schrägstellung bei Winkelschnitten
- Haarscharfes Nachjustieren der Schnitttiefeinstellung z.B. bei nachgeschärften Sägeblättern oder Fermacell (Ecken falten)
- Kompatibel zu anderen Führungsschienensystemen
- Schnellster und innovativster Sägeblattwechsel der Welt
- Raffinierte, vollwertige Vorritzfunktion für sauberste Schnittkanten im Sichtbereich
- Neues Modell 2019: Neue Elektronik, neue Akkutechnologie, verbessertes Gehäuse

Maschine	Standard Lieferumfang	Erweiterter Lieferumfang	Art. Nr.	Preis
MT55 18M bl PURE	1x Akku-Tauchsäge	-	MAF-91B402	874,65 €
MT55 18M bl	1x Universal-Sägeblatt WZ48 1x Positionsanzeiger 1x Parallelanschlag 1x Sechskantschlüssel 1x Spänebeutel 1x T-MAX (Systainer)	1x Akku-Ladegerät 2x Akku 18M99	MAF-91B401	1307,81 €

Makita Tauchkreissäge SP6000J1



Vorteile & Eigenschaften:

- Profi-Tauchkreissäge mit Vorritzfunktion für ausrissfreie Schnitte
- Schnittpunkt bleibt bei allen Winkeleinstellungen an exakt der gleichen Stelle
- Winkelschnelleinstellung für -1°, 22,5° und Schnellvorwahl von 45° oder 48° als max. Kippwinkel
- Kippt auch bei größtem Neigungswinkel nicht von der Schiene
- Schutzisolation
- Motorbremse
- Regelelektronik

Technischen Daten:

- Leistungsaufnahme: 1.300 W
- Leerlaufdrehzahl: 2.000-6.400 min⁻¹
- Sägeblatt-Ø: 165 mm
- Sägeblattbohrungs-Ø: 20 mm
- Winkelbereich: -1-48°
- Schnitttiefe: 0-56 mm
- Schnitttiefe 45°: 0-40 mm
- Schnitttiefe 48°: 0-38 mm
- Gewicht: 4,4 kg



Maschine	Lieferumfang	Art. Nr.	Preis
SP6000J1	1x Tauchkreissäge 1x Führungsschiene 1400 mm 1x HM-Sägeblatt 48 WZ 1x MAKPAC Größe 4 (LxBxH): 395 x 295 x 315 mm	MA-SP6000J1	553,10 €

Bosch Tauchkreissäge GKT 55 GCE



Vorteile & Eigenschaften:

- Tauchkreissäge für saubere und präzise Schnitte
- Perfekt abgestimmte Komponenten wie das Präzisionsägeblatt und das Führungsschienen-System
- Angenehmes Arbeiten durch hocheffiziente Staubabsaugung und schallreduziertes Sägeblatt
- Exakte Einstellung von Schnittwinkel/-tiefe für präzise Arbeitsergebnisse
- Schneidet Materialien wie Holz, Plattenwerkstoffe, Aluminium oder Acrylglas
- Variabel einstellbare Drehzahl

Technischen Daten:

- Leistungsaufnahme: 1.400 W
- Leerlaufdrehzahl: 3.600-6.250 min⁻¹
- Sägeblatt-Ø: 165 mm
- Sägeblattbohrungs-Ø: 20 mm
- Schnitttiefe 45°: 0-42 mm
- Schnitttiefe 90°: 0-57 mm
- Gewicht: 4,7 kg



Maschine	Standard Lieferumfang	Erweiterter Lieferumfang	Art. Nr.	Preis
GKT 55 GCE Professional		-	B-0-601-675-000	515,90 €
GKT 55 GCE Professional L-Boxx FSN	1x Tauchkreissäge	1x L-Boxx 1x Führungsschiene (FSN1400)	B-0-615-990-M9D	668,55 €

Mafell Handkreissägen

Vorteile & Eigenschaften:

- Hochbelastbare Motoren mit Sanftanlauf, konstanter Drehzahl unter Last, Drehzahlabsenkung und Überlastschutz
- Der FLIPPKEIL bietet optimalen Bedienerkomfort und Anwendersicherheit bei Tauchschnitten, ohne den Spaltkeil abzuschrauben
- Die Pendelhaube lässt sich per Voreinzug bequem bedienen und sorgt damit für Komfort und Sicherheit bei Tauch- und Schrägschnitten
- Optimale Staubabführung in Verbindung mit einem Staubsauger für ein gesundes und sauberes Arbeitsumfeld
- Robuste Materialien wie Magnesium-Druckguss und glasfaserverstärkter Kunststoff
- Der innovative Risszeiger folgt automatisch der Neigung der Maschine
- Kompatibel mit den Führungsschienen von Mafell
- Die Handkreissägen für Tauchschnitte und Schrägschnitte bis 45° / 60°
- Anschlussleitung: 4 m

Handkreissäge K 55 cc



Kompakt und extrem leistungsfähig mit dem besten Leistungsgewicht ihrer Klasse.

Technischen Daten:

- Sägeblatt-Ø: 168 x 20
- Schnitttiefe bei 0°: 0 - 58 mm
- Schnitttiefe bei 45°: 0 - 48 mm
- Schwenkbereich: 0 - 45°
- Nennleerlaufdrehzahl: 5.700 U/min
- Nennaufnahme: 1.300 W
- Absauganschluss-Ø: 35 mm
- Gewicht (ohne Sägeblatt): 4,1 kg

Maschine	Standard Lieferumfang	Erweiterter Lieferumfang	Art. Nr.	Preis
K 55 cc im Karton	1x Handkreissäge 1x Universalsägeblatt WZ24	-	MAF-918001	624,75 €
K 55 cc IM T-MAX	1x Sechskantschlüssel	1x T-MAX (Systainer)	MAF-918002	689,01 €

Handkreissäge K 65 cc



Alle Gewichts- und Handhabungsvorteile einer 55er-Maschine mit einer 65er Schnitttiefe.

Technischen Daten:

- Sägeblatt-Ø: 185 x 20
- Schnitttiefe bei 0°: 0 - 67 mm
- Schnitttiefe bei 45°: 0 - 53 mm
- Schwenkbereich: 0 - 45°
- Nennleerlaufdrehzahl: 2.700 - 4.700 U/min
- Nennaufnahme: 1.800 W
- Absauganschluss-Ø: 35 mm
- Gewicht (ohne Sägeblatt): 4,7 kg

Maschine	Standard Lieferumfang	Erweiterter Lieferumfang	Art. Nr.	Preis
K 65 cc im Karton	1x Handkreissäge 1x Universalsägeblatt WZ24	-	MAF-91B001	831,81 €
K 65 cc im T-MAX	1x Sechskantschlüssel	1x T-MAX (Systainer)	MAF-91B002	891,31 €

Handkreissäge K85 / K85 Ec



Kraft & Präzision, Anwenderfreundlichkeit & Ergonomie. Bei der K 85 einzigartig verschmolzen.

Technischen Daten:

- Sägeblatt-Ø: 237 x 30
- Schnitttiefe bei 0°: 0 - 88 mm
- Schnitttiefe bei 45°: 0 - 61,5 mm
- Schnitttiefe bei 60°: 2 - 44,5 mm
- Schwenkbereich: 0 - 60°
- Nennleerlaufdrehzahl: 4.400 / 2.250 - 4.400 U/min
- Nennaufnahme: 2.300 W
- Absauganschluss-Ø: 35 mm
- Gewicht (ohne Sägeblatt): 6,7 kg

Maschine	Standard Lieferumfang	Erweiterter Lieferumfang	Art. Nr.	Preis
K 85	1x Handkreissäge 1x Längsschnittsägeblatt WZ12		MAF-91C601	1093,61 €
K 85 Ec im L-MAX	1x Handkreissäge 1x Längsschnittsägeblatt WZ12	1x Parallelanschlag 1x L-MAX (L-Boxx)	MAF-918202	1188,81 €

Mafell Zimmerei-Handkreissägen

Vorteile & Eigenschaften:

- Hochbelastbare Motoren mit Sanftanlauf, konstante Drehzahl unter Last, Drehzahlabsenkung und Überlastschutz
- Robuste Materialien wie Magnesium-Druckguss und glasfaserverstärkter Kunststoff
- Nur ein Risszeiger beim neuen Schwenksystem von 0° bis 60°
- „Nummer Sicher“ durch Motorbremse und selbstschließender Pendelschutzhaube
- Einzigartige, präzise Höheneinstellung mit sehr gut ablesbarer Skalierung
- Die Handkreissägen für allgemeine Zimmereiarbeiten
- Stufenlose Drehzahleinstellung für individuelle Anforderungen und Einsatzzwecke
- Anschlussleitung: 10 m
- Lieferung im Karton



Zimmerei-Handkreissäge MKS 130 Ec

In allen Anwendungen der klassischen und modernen Zimmerei zuhause.

Technischen Daten:

- Sägeblatt-Ø: 330 x 30
- Schnitttiefe bei 0°: 50 - 130 mm
- Schnitttiefe bei 45°: 37 - 94 mm
- Schnitttiefe bei 60°: 25 - 65 mm
- Schwenkbereich: 0 - 60°
- Nennleerlaufdrehzahl: 1.000 - 2.000 U/min
- Nennaufnahme: 2.500 W
- Gewicht (ohne Sägeblatt): 12 kg

Maschine	Standard Lieferumfang	Art. Nr.	Preis
MKS 130 Ec	1x Zimmerei-Handkreissäge 1x Universalsägeblatt WZ24 1x Parallelanschlag 1x Sechskantschlüssel	MAF-925401	2854,81 €



Zimmerei-Handkreissäge MKS 165 Ec

Zimmerei-Handkreissäge mit außergewöhnlichem Gewichts-/Leistungsverhältnis.

Technischen Daten:

- Sägeblatt-Ø: 410 x 30
- Schnitttiefe bei 0°: 85 - 165 mm
- Schnitttiefe bei 45°: 60 - 116,5 mm
- Schnitttiefe bei 60°: 42 - 82,5 mm
- Schwenkbereich: 0 - 60°
- Nennleerlaufdrehzahl: 1.500 - 1.800 U/min
- Nennaufnahme: 2.800 W
- Gewicht (ohne Sägeblatt): 15,3 kg

Maschine	Standard Lieferumfang	Art. Nr.	Preis
MKS 165 Ec	1x Zimmerei-Handkreissäge 1x Universalsägeblatt WZ28 1x Parallelanschlag 1x Sechskantschlüssel	MAF-924501	4758,81 €



Zimmerei-Handkreissäge MKS 185 Ec

Die Einzige ihrer Klasse: Hochbelastbarer 3.000 W Motor für extreme 185 mm Schnittleistung!

Technischen Daten:

- Sägeblatt-Ø: 450 x 30
- Schnitttiefe bei 0°: 105 - 185 mm
- Schnitttiefe bei 45°: 74 - 131 mm
- Schnitttiefe bei 60°: 53 - 93 mm
- Schwenkbereich: 0 - 60°
- Nennleerlaufdrehzahl: 1.400 - 1.700 U/min
- Nennaufnahme: 3.000 W
- Gewicht (ohne Sägeblatt): 16,1 kg

Maschine	Standard Lieferumfang	Art. Nr.	Preis
MKS 185 Ec	1x Zimmerei-Handkreissäge 1x Universalsägeblatt WZ20 1x Parallelanschlag 1x Sechskantschlüssel	MAF-924801	5353,81 €

Festool Handkreissägen

Vorteile & Eigenschaften:

- Durchzugsstarke Motoren mit Konstantleistungselektronik
- Sicheres und komfortables Arbeiten dank Schnitttiefeinstellung mit Tauchfunktion, Pendelhaubenfernbedienung und Führungskeil
- Winkeleinstellung mit Zentralklemmung von 0 bis 50° / 60°
- Sägen mit System: die Handkreissägen in Verbindung mit Kappschiene oder Führungsschiene



Handkreissäge HK 55

Vielseitigkeit für den Holzbau.

Technischen Daten:

- Leistungsaufnahme: 1.200 W
- Leerlaufdrehzahl: 2.000 - 5.200 U/min
- Sägeblatt-Ø: 160 x 20 mm
- Winkelbereich: 0 - 50 °
- Schnitttiefe 0°; 90°: 0-55 mm
- Schnitttiefe bei 45°/50°: 42/38 °
- Anschluss Staubabsaugung-Ø: 27/36 mm
- Gewicht: 4,4 kg



Maschine	Standard Lieferumfang	Erweiterter Lieferumfang	Art. Nr.	Preis
HK 55 EBQ-Plus	1x Handkreissäge	-	F-576121	459,38 €
HK 55 EBQ-Plus-FS	1x Sägeblatt WZ18 1x Bedienungswerkzeug	1x Führungsschiene FS140	F-576126	559,00 €
HK 55 EBQ-Plus-FSK420	1x Systainer SYS3 M337	1x Kappschiene FSK420	F-576131	639,00 €

Akku-Handkreissäge HKC 55

Unabhängigkeit in jeder Lage.

Technischen Daten:

- Akkuspannung: 18 V
- Leerlaufdrehzahl: 4.500 U/min
- Sägeblatt-Ø: 160 x 20 mm
- Winkelbereich: 0 - 50 °
- Schnitttiefe: 0 - 55 mm
- Schnitttiefe 45°/50°: 42/38 mm
- Anschluss Staubabsaugung-Ø: 27/36 mm
- Akkukapazität Li-Ion: 5,2 Ah
- Gewicht (mit Akkupack): 4,1 kg



Maschine	Standard Lieferumfang	Erweiterter Lieferumfang	Art. Nr.	Preis
HKC 55 Li EB-Basic		-	F-576163	445,00 €
HKC 55 Li EBI-Plus-SCA	1x Akku-Handkreissäge 1x Sägeblatt WZ18 1x Bedienungswerkzeug	2x Akku BP 18 Li 5,2 ASI 1x Schnellladegerät SCA8	F-577678	789,00 €
HKC 55 Li EBI-Set-FSK420	1x Systainer SYS3 M337	1x Kappschiene FSK420 2x Akku BP 18 Li 5,2 ASI 1x Schnellladegerät SCA8	F-577675	990,00 €

Akku-Handkreissäge HK 85

Der Alleskönner für den Holzbau.

Technischen Daten:

- Leistungsaufnahme: 2.300 W
- Leerlaufdrehzahl: 1.500 - 3.300 U/min
- Sägeblatt-Ø: 230 x 30 mm
- Winkelbereich: 0 - 60 °
- Schnitttiefe 0°; 90°: 0-85 mm
- Schnitttiefe 45°/60°: 62/47 mm
- Anschluss Staubabsaugung-Ø: 27/36 mm
- Gewicht: 7 kg



Maschine	Standard Lieferumfang	Erweiterter Lieferumfang	Art. Nr.	Preis
HK 85 EB-Plus	1x Handkreissäge 1x Standardsägeblatt WZ24	1x Systainer SYS3 M437	F-576147	759,00 €
HK 85 EB-Plus-FS	1x Parallelschlag 1x Bedienungswerkzeug	1x Systainer SYS3 M437 1x Führungsschiene FS1400/2	F-576138	879,00 €

Mafell Kappschienen-Sägen

Vorteile & Eigenschaften:

- Feste Verbindung durch Schnellverschluss von Handkreissäge mit KSS-Kappschiene. Der Rückholzug bringt die KSS nach jedem Schnitt wieder in die Ausgangsposition zurück
- Für präzise Winkelschnitte ist an der Kappschiene ein fixer Anlegenocken und ein – dank großer Skalierung – exakt einstellbarer Anschlag verbaut
- Durch den Mafell FLIPPKEIL sind Tauchschnitte auch ohne Demontage des Spaltkeils möglich
- Vollwertige Handkreissäge auch ohne Verbindung zu Kappschiene oder Flexischiene



Kappschienen-Säge KSS 300

Extrem kompakt, extrem handlich und extrem geeignet zum Sägen von Paneelen bis 42 mm Schnitttiefe.

Technischen Daten:

- Sägeblatt-Ø: 120 x 20
- Schnitttiefe mit Schiene bei 0°: 40 mm
- Schnitttiefe mit Schiene bei 45°: 27 mm
- Schnitttiefe ohne Schiene bei 0°: 42 mm
- Schwenkbereich: 0 - 45°
- Schnittlänge: 300 mm
- Winkelschnitte: -45 bis 60°
- Nennleerlaufdrehzahl: 8.800 U/min
- Nennaufnahme: 900 W
- Absauganschluss-Ø: 35 mm
- Gewicht mit Kappschiene: 3,0 kg

Maschine	Standard Lieferumfang	Erweiterter Lieferumfang	Art. Nr.	Preis
KSS 300 MidiMax	1x KSS 300 1x Feinschnittsägeblatt TFZ40 1x Parallelanschlag	-	MAF-916701	846,09 €
KSS 300 MaxiMax	1x Absaugstutzen 1x Sechskantschlüssel 1x T-MAX (Systainer)	1x Flexi-Schiene FX140 2x Spannpratzen	MAF-916702	950,81 €

Kappschienen-Säge KSS 40 18M bl

Die Akku-Variante der KSS 300. Kompakt, handlich, kabellos. Neue Elektronik, neue Akkutechnologie, verbesserte Schutzhaube.



Technischen Daten:

- Sägeblatt-Ø: 120 x 20
- Schnitttiefe mit Schiene bei 0°: 40 mm
- Schnitttiefe mit Schiene bei 45°: 27 mm
- Schnitttiefe ohne Schiene bei 0°: 42 mm
- Schwenkbereich: 0 - 45°
- Schnittlänge: 300 mm
- Winkelschnitte: -45 bis 60°
- Nennleerlaufdrehzahl: 6.700 U/min
- Absauganschluss-Ø: 35 mm
- Gewicht mit Kappschiene: 3,55 kg
- Akku: 18 V, 94 Wh, Li-HD

Maschine	Standard Lieferumfang	Erweiterter Lieferumfang	Art. Nr.	Preis
KSS 40 18M bl	1x KSS 40 18M bl 1x Universalsägeblatt WZ24 1x Parallelanschlag 1x Absaugstutzen 1x Spänebeutel 1x Sechskantschlüssel 1x T-MAX (Systainer)	2x Spannpratzen 2x Akku 18M 94 1x Akku Ladegerät	MAF-91B301	1367,31 €

Kappschiene-Säge KSS 60 18M bl



Extrem kraftvoll, extrem präzise und extrem geeignet für Kappschnitte in Brettern und Dielen bis 67 mm Schnitttiefe. Neue Elektronik, neue Akkutechnologie, verbesserte Schutzhaube.

Technischen Daten:

- Sägeblatt-Ø: 185 x 20
- Schnitttiefe mit Schiene bei 0°: 61 mm
- Schnitttiefe mit Schiene bei 45°: 47 mm
- Schnitttiefe ohne Schiene bei 0°: 67 mm
- Schnitttiefe ohne Schiene bei 45°: 53 mm
- Schwenkbereich: 0 - 45°
- Schnittlänge: 408 mm
- Winkelschnitte: -60 bis 60°
- Nennleerlaufdrehzahl: 4.450 U/min
- Gewicht mit Kappschiene: 5,8 kg
- Akku: 18 V, 99 Wh, Li-HD

Maschine	Standard Lieferumfang	Erweiterter Lieferumfang	Art. Nr.	Preis
KSS 60 18M bl PURE	1x KSS 60 18M bl 1x Universalsägeblatt WZ32 1x Führungseinrichtung 400	-	MAF-91B802	1216,18 €
KSS 60 18M bl	1x Parallelanschlag 1x Sechskantschlüssel 1x Transportkoffer	2x Akku 18M 99 1x Akku Ladegerät	MAF-91B801	1641,01 €

Festool Kapp-Zugsägen

Vorteile & Eigenschaften:

- Neigungswinkel bis 47° in beide Richtungen, Gehrungswinkel bis 60° in beide Richtungen
- Robuste und langlebige Verarbeitung
- Perfekt als stationäre Maschine und für Montagen
- Dank Zugfunktion lassen sich auch breitere Werkstücke präzise bearbeiten



Kapp-Zugsäge KAPEX KS 60

Mobilität, Anwendungsvielfalt und beste Ergebnisse – perfekt kombiniert.



Technischen Daten:

- Leistungsaufnahme: 1.200 W
- Gewicht: 17,8 kg
- Anschluss Staubabsaugung-Ø: 27/36 mm
- Sägeblatt-Ø: 216 mm
- Leerlaufdrehzahl: 1.300-3.500 U/min
- Abmessungen (BxTxH): 661 x 475 x 430 mm
- Schnitttiefe 90°/90°: 305 x 60 mm
- Schnitttiefe 45°/45° (rechts): 215 x 20 mm
- Schnitttiefe 60°/90° (rechts): 150 x 60 mm
- Schnitttiefe 45°/45° (links): 215 x 40 mm
- Neigungswinkel: 47/46 °
- Gehrungswinkel: 60/60°
- Schnitttiefe 45°/90°: 215 x 60 mm

Maschine	Standard Lieferumfang	Erweiterter Lieferumfang	Art. Nr.	Preis
KS 60 E		-	F-561683	835,00 €
KS 60 E-Set		1x LED Schlaglicht 1x Winkelschmiege 1x Erhöhung	F-561728	970,00 €
KS 60 E-UG-Set/XL	1x Kapp-Zugsäge KS 60 E 1x Universalsägeblatt WZ36 1x Schraubzwinde 1x Bedienungswerkzeug	1x LED Schlaglicht 1x Winkelschmiege 1x Erhöhung 1x Untergestell 1x Kappanschlag 1x Anschlagreiter 1x Teleskopauszug mit Skala 1x Ausklappbarer Standfuß	F-574789	1875,00 €



Kapp-Zugsäge KAPEX KS 120 R

Extra-Klasse bis ins Detail.

Technischen Daten:

- Leistungsaufnahme: 1.600 W
- Gewicht: 23,1 kg
- Anschluss Staubabsaugung-Ø: 27/36 mm
- Sägeblatt-Ø: 260 mm
- Leerlaufdrehzahl: 1.400-3.400 min⁻¹
- Abmessungen (BxTxH): 713 x 500 x 470 mm
- Schnitttiefe 45°/90°: 215 x 88 mm
- Schnitttiefe 90°/90°: 305 x 88 mm
- Schnitttiefe 50°/90°: (links) 196 x 88 mm
- Schnitttiefe 45°/45°: (rechts) 215 x 35 mm
- Schnitttiefe 60°/90°: (rechts) 152 x 88 mm
- Kranzprofil Diagonalschnitt bei 45°/90°: 168 mm
- Schnitttiefe 45°/45°: (links) 215 x 55 mm
- Sonderschnitttiefe 90°/90°: 60 x 120 mm
- Sonderschnitttiefe 45°/90°: (links) 40 x 120 mm
- Sonderschnitttiefe 45°/90°: 20 x 120 mm
- Tischhöhe (auf MFT): 923 mm
- Neigungswinkel: 47/47 °
- Gehrungswinkel: 50/60 °

Maschine	Standard Lieferumfang	Erweiterter Lieferumfang	Art. Nr.	Preis
KS 120 REB		-	F-575302	1619,00 €
KS 120 REB-Set-UG	1x Kapp-Zugsäge KS 120 REB 1x Universal-Sägeblatt WZ60 1x Winkelschmiege 1x Werkstückklemme 1x Bedienungswerkzeug	1x Untergestell 1x Anschlagreiter 1x Teleskopauszug mit Skala 1x Ausklappbarer Standfuß	F-575313	2499,00 €
KS 120 REB-Set-MFT		1x Multifunktions Tisch MFT KAPEX 1x Spannsatz 2x Kappanschlag 2x Winkelabstützung	F-576663	2700,00 €



DeWalt Paneelsäge DWS780-QS inkl. Untergestell



Vielseitige Kapp- und Gehrungssäge mit starkem 1.675 Watt Motor und Ø305 mm großem Sägeblatt und LED-unterstützte Schnitlinienanzeige. Das Untergestell punktet mit Vielseitigkeit, Stabilität und Kompatibilität auch anderer Fabrikate.

Technischen Daten:

- Sägeblatt-Ø: 305 x 30 mm
- Schnittleistung max. (90°/90°): 110 x 303 mm
- Drehzahl: 1.900-3.800 U/min
- Neigungswinkel: beidseitig 49°



Maschine	Standard Lieferumfang	Erweiterter Lieferumfang	Art. Nr.	Preis
DWS780	1x DeWalt DWS780 Paneelsäge 1x DeWalt Universaluntergestell DE7023 1x DeWalt Sägeblatt HM 305 x 30, Z60 2x Werkstückauflage 1x Staubfangsack 1x 2-tlg. Maschinen-Montageset	-	D-DWS780KIT	1099,00 €

DeWalt Paneelsäge DWS777-QS



Sehr kompakte und leichte Paneelsäge mit leistungsstarkem 1.800 Watt Motor.

Technische Daten:

- Sägeblatt-Ø: 216 x 30 mm
- Schnittleistung max. (90°/90°): 270 x 60 mm
- Drehzahl: 6.300 U/min
- Leistung: 1.800 Watt

Artikel	Art. Nr.	Preis
DWS777-QS	D-DWS777-QS	349,00 €

DeWalt Paneelsäge DWS727-QS



Sehr kompakte und leichte Paneelsäge mit leistungsstarkem 1.800 Watt Motor.

Technische Daten:

- Sägeblatt-Ø: 250 x 30 mm
- Schnittleistung max. (90°/90°): 305 x 77 mm
- Drehzahl: 4.000 U/min
- Leistung: 1.675 Watt

Artikel	Art. Nr.	Preis
DWS727-QS	D-DWS727-QS	799,00 €

Mafell Stichsäge

Vorteile & Eigenschaften:

Mit der Stichsäge P1cc von Mafell haben Sie eine der besten Stichsägen am Markt zur Hand! Kraftvoller CUprex-Compact-Motor und ausgezeichnete Präzision ermöglichen beste Schnittergebnisse. Ergonomisches Design und werkzeugloser Sägeblattwechsel machen die Handhabung leicht, schnell und ermüdungsarm.



Präzisionsstichsäge P1 cc

Professionelle Präzisionsstichsäge für wirklich gerade Schnitte.

Technischen Daten:

- Hubhöhe: 26 mm
- Leerlauf-Hubzahl: 800 - 3.000 U/min
- Nennaufnahme: 900 W
- Gewicht: 2,5 kg

Maschine	Standard Lieferumfang	Art. Nr.	Preis
P1 cc MaxiMax	1x Stichsäge P1 cc 3x Stichsägeblatt 1x Parallelanschlag 1x Grundplatte 1x Absaugstutzen 1x Späneabweiser 1x Spanreißschutz 1x Gleiter 1x T-MAX (Systainer)	MAF-917103	624,75 €

Festool Stichsäge

Vorteile & Eigenschaften:

Flexibilität ist eine der wichtigsten Eigenschaften für handbetriebene Elektrowerkzeuge. Die Festool Ingenieure sind hier noch einen Schritt weiter gegangen. Mit einer nie dagewesenen Variantenvielfalt, die sich neben den herkömmlichen Netzvarianten ab sofort auch durch ausdauernde Akkuvarianten in der Ausführung mit Bügel und Knauf auszeichnet.



Pendelstichsäge TRION PS/PSB 300

Bewährt für den universellen Einsatz. Mit Knauf (PS 300) oder Bügelgriff (PSB 300).

Technischen Daten:

- Leistungsaufnahme 720 W
- Gewicht 2,4 kg
- Hubzahl 1.000-2.900 min⁻¹
- Pendelhubverstellung in Stufen: 4
- Schnitttiefe Holz: 120 mm
- Schnitttiefe NE-Metall: 20 mm
- Schnitttiefe Stahl (weich): 10 mm
- Schrägstellung: 0 - 45 °



Maschine	Standard Lieferumfang	Art. Nr.	Preis
PS 300 EQ-Plus	1x Stichsäge 2x Stichsägeblatt	F-576041	369,00 €
PSB 300 EQ-Plus	1x Splitterschutz 1x Systainer SYS3 M137	F-576047	370,00 €

Pendelstichsäge CARVEX PSB 420



Leicht. Handlich. Unschlagbar im Kurvenverhalten.

Technischen Daten:

- Leistungsaufnahme: 550 W
- Gewicht: 1,9 kg
- Hubzahl: 1.500 - 3.800 min⁻¹
- Pendelhubverstellung in Stufen: 4
- Schnitttiefe Holz: 120 mm
- Schnitttiefe NE-Metall: 20 mm
- Schnitttiefe Stahl (weich): 10 mm

Maschine	Standard Lieferumfang	Erweiterter Lieferumfang	Art. Nr.	Preis
PSB 420 EBO-Plus	1x Stichsäge 2x Stichsägeblatt 1x Splitterschutz 1x Systainer SYS3 M112		F-576186	468,06 €

Zubehör Systainer

Der Zubehör Systainer beinhaltet folgende Artikel:

Artikel	Art. Nr.	Preis
5x Splitterschutz, 1x Laufsohle soft, 1x Laufsohle hard, 1x Laufsohle Stahl, 1x StickFix Laufsohle, 1x Winkeltisch, 1x Adaptertisch, 1x Kreisschneider, 1x StickFix Filz, 1x Systainer SYS3 M112	F-576789	287,81 €



Pendelstichsäge CARVEX PSC/PSBC 420



Die Akku-Version der CARVEX – Leistung wie aus der Steckdose. Mit Knauf (PSC 420) oder Bügelgriff (PSBC 420).

Technischen Daten:

- Akkuspannung: 18 V
- Hubzahl: 1.500 - 3.800 min⁻¹
- Pendelhubverstellung in Stufen: 4
- Schnitttiefe Holz: 120 mm
- Schnitttiefe NE-Metall: 20 mm
- Schnitttiefe Stahl (weich): 10 mm
- Akkukapazität Li-Ion: 4,0 Ah
- Gewicht: 2,4 kg

Maschine	Standard Lieferumfang	Erweiterter Lieferumfang	Art. Nr.	Preis
PSC 420 Li EB-Basic	2x Stichsägeblatt 1x Splitterschutz	1x Systainer SYS3 M187	F-576521	410,00 €
PSC 420 Li 4,0 EBI-Plus		1x Akku BP 18 Li 5,2 ASI 1x Ladegerät TCL 6 1x Systainer SYS3 M187	F-576525	585,00 €
PSC 420 Li 4,0 EBI-Set		1x Akku BP 18 Li 5,2 ASI 1x Ladegerät TCL 6 1x Systainer SYS3 M187 1x Zubehör-Systainer (s.o.)	F-576523	825,00 €
PSBC 420 Li EB-Basic		1x Systainer SYS3 M187	F-576530	399,00 €
PSBC 420 Li 4,0 EBI-Plus		1x Akku BP 18 Li 5,2 ASI 1x Ladegerät TCL 6 1x Systainer SYS3 M187	F-576532	549,00 €





+ Mehr als 1.500 Kreissägeblätter
 + Für Hand- wie Tischkreissägen
 + Spezialitäten wie Ausrissfrei,
 DADO und Diamant

	Wissenswertes & Spezifikationen	216
	„Die Roten“ von freud	218
	Sägeblätter nach Anwendung	220
	Sägeblätter nach Sägentyp	221
	Nutsägeblätter & DADO Sägeblätter	222
	AKE SuperSilent Diamant	223
	Reduzierringe	225

Sägeblatt ist nicht gleich Sägeblatt

Je nach Material, Maschine und Schnittrichtung, die Wahl des richtigen Sägeblattes ist entscheidend. Wir bieten Ihnen für alle Bedürfnisse eine Auswahl qualitativ hochwertiger Sägeblätter mit HM-bestückten Zähnen, lasergeschnittenen und gewuchteten Blattkörpern für eine höhere Lebensdauer.

Schnittrichtungen und Materialien.



Zahnformen und deren Abkürzungen



Empfohlene U/min:

Sägeblatt-Ø	Höchstsdrehzahl
125 mm	18.000
150 mm	14.500
180 mm	11.500
225 mm	8.500
250 mm	8.000
280 mm	7.100
300 mm	6.500
350 mm	5.500
400 mm	4.700
450 mm	4.200
500 mm	3.750
600 mm	3.100
700 mm	2.600
800 mm	2.250

Nicht gültig für Sägeblätter zum Schneiden von Eisenmetallen.

Abkürzungsverzeichnis Tabellen

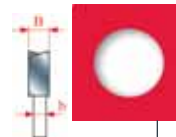
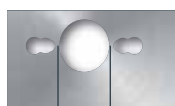
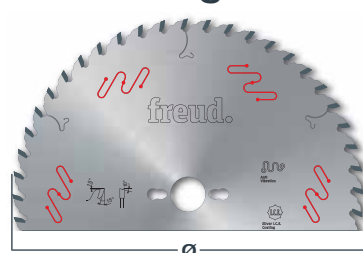

KN= Keilnuten z.B. 4CH 21x5
 NL= Nebenlöcher für Mitnahmestifte
 UNI= 2/7/42 + 2/9/46,4 + 2/10/60
 BIG= 2/11/63 + 2/12/64

Ø x Bohrung	Z	a	B/b	KN/NL	Art. Nr.	Preis
125 x 20	12 WZ	15°	2,4/1,5	UNI	XY-1234567	-,-- €
130 x 20/16/12,7*	12 WZ	15°	2,4/1,5	BIG	XY-1234568	-,-- €

* Reduzierung der Bohrung (20 mm) anhand mitgelieferter Reduzierringe (16 und 12,7 mm).

freud Sägeblätter

Qualität aus Italien.



Silber-Beschichtung: 60% weniger Reibung, verbesserter Spanauswurf, rosthemmend, verlängerte Standzeit des Sägeblatts.



Anti-Vibrationsschlitz: Vibrations- und geräuschreduzierend für bessere Stabilität und höhere Standzeit.



Perma-SHIELD Beschichtung: Optimale Gleiteigenschaften durch Holz und verlängerte Lebensdauer.

„Die Roten“ Kreissägeblätter von freud

Nicht nur aufgrund ihrer charakteristischen roten Farbe genießen die freud Sägeblätter einen hohen Wiedererkennungswert. Vor allem durch ihre Leistungen überzeugen die roten Scheiben, ihre hohe Standzeit und die Blattqualität. Sie sind mittlerweile fast zu einem Kult in der Holzwerker-Szene geworden.

Wir finden, auch Sie sollten in den Genuss dieses Sägeblatt-Kultes kommen. Für welche Anwendung benötigen Sie ein neues Sägeblatt?

Scannen Sie mit Ihrem Smartphone den nebenstehenden QR-Code und finden das richtige und rote Sägeblatt für Ihre Maschine, für das richtige Material und für die richtige Sägerichtung.

Nicht das Richtige dabei? Dann rufen Sie uns gerne an!



QR-Code scannen und loslegen!



freud Kreissägeblätter im Set

Ø160 mm:

Längsschnitt WZ24 | Universal WZ36 | Querschnitt WZ48

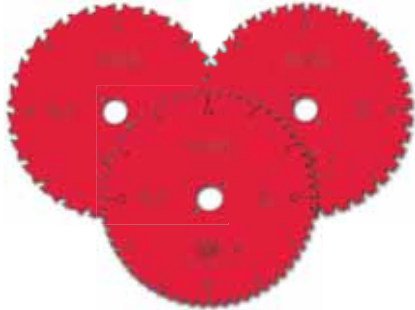

Ø x Bohrung	B/b	Art. Nr.	Preis
160 x 20	2,4/1,6	SET-3X160-20	95,31 €

Ø165 mm:

Längsschnitt WZ12 | Universal WZ24 | Querschnitt WZ40

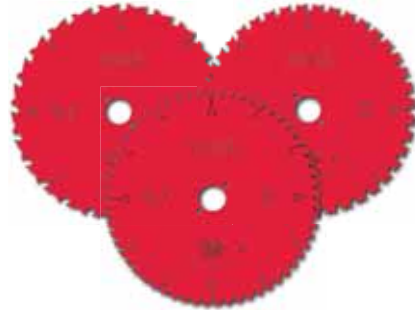

Ø x Bohrung	B/b	Art. Nr.	Preis
165 x 20	1,7/1,3	SET-3X165-20	89,65 €

Ø190 mm:

Längsschnitt WZ24 | Universal WZ40 | Querschnitt WZ48



Ø x Bohrung	B/b	Art. Nr.	Preis
190 x 30	2,4/1,6	SET-3X190-30	111,55 €

Ø210 mm:

Längsschnitt WZ24 | Universal WZ40 | Querschnitt WZ48

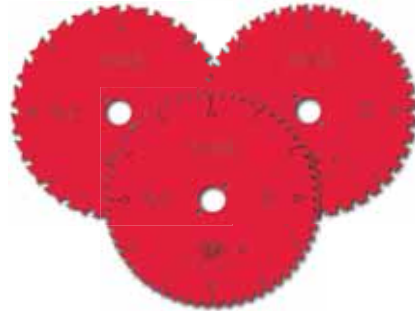

Ø x Bohrung	B/b	Art. Nr.	Preis
210 x 30	2,4/1,6	SET-3X210-30	116,62 €

Ø250 mm:

Längsschnitt WZ24 | Universal WZ60 | Querschnitt WZ80

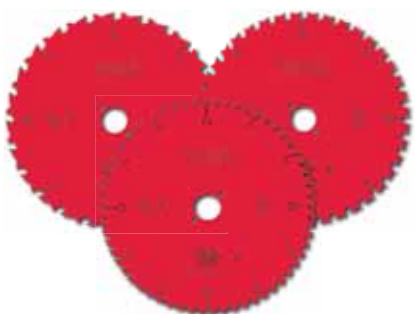

Ø x Bohrung	B/b	Art. Nr.	Preis
250 x 30	2,8/1,8	SET-3X250-30	185,24 €

Ø250 mm:

Längsschnitt WZ24 | Universal WZ40 | Querschnitt WZ60

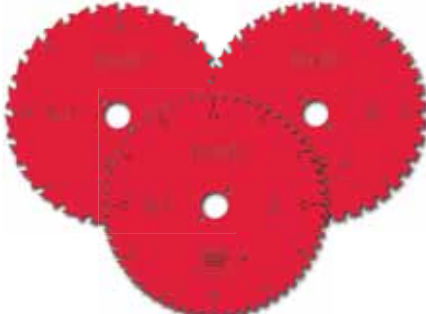

Ø x Bohrung	B/b	Art. Nr.	Preis
250 x 30	2,8/1,8	SET-3X250-30-2	168,86 €

Ø254 mm:

Längsschnitt WZ24 | Universal WZ60 | Querschnitt WZ80

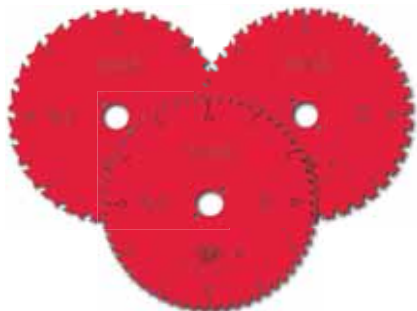

Ø x Bohrung	B/b	Art. Nr.	Preis
254 x 30	2,6/1,8	SET-3X254-30	184,69 €

Ø254 mm:

Längsschnitt WZ24 | Universal WZ40 | Querschnitt WZ60

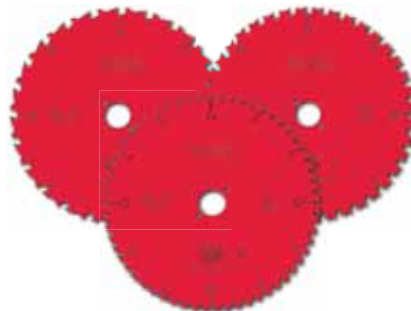

Ø x Bohrung	B/b	Art. Nr.	Preis
254 x 30	2,6/1,8	SET-3X254-30-2	169,40 €

Ø300 mm:

Längsschnitt WZ48 | Universal WZ72 | Querschnitt WZ100

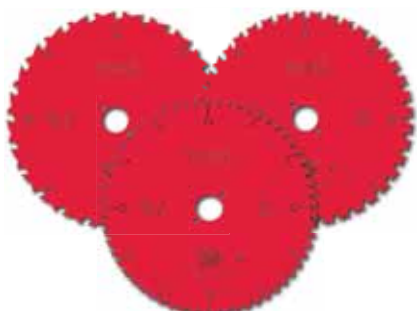

Ø x Bohrung	B/b	Art. Nr.	Preis
300 x 30	2,5/1,8	SET-3X300-30	226,94 €



Wussten Sie...

...dass freud eine eigene Forschung, Entwicklung und Herstellung nur für das Hartmetall der Sägeblatt-Zähne in Udine/Italien hat? Somit garantiert freud ihre gleichbleibend hohe Qualität und entwickelt freud Werkzeuge kontinuierlich weiter.

Grundausstattung für Schreiner / Tischler - Die LU-Blätter von freud für den industriellen Anspruch:

Ø250 mm:

Längsschnitt WZ22 | Querschnitt WZ80 | Beschichtete Platten TFZ48

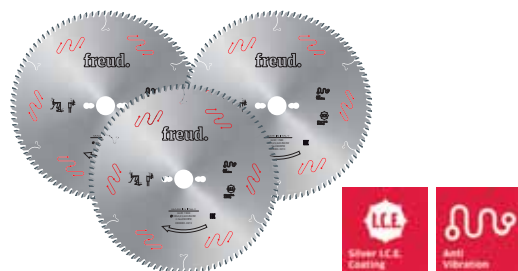

Ø x Bohrung	B/b	Art. Nr.	Preis
250 x 30	3,2/2,2	SET-3X250-30-LU	208,07 €

Ø300 mm:

Längsschnitt WZ26 | Querschnitt WZ96 | Beschichtete Platten WZ96

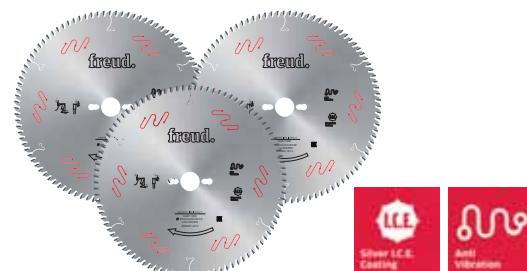

Ø x Bohrung	B/b	Art. Nr.	Preis
300 x 30	3,2/2,2	SET-3X300-30-LU	253,65 €

Für jeden Werkstoff das richtige Kreissägeblatt

Wir sind Spezialist für die Holzbearbeitung, daher finden Sie für alle Hölzer und Holzwerkstoffe das richtige Sägeblatt. Wichtig dabei sind vor allem Faktoren wie die gewünschte Schnittrichtung, Schnittgüte und das zu schneidende Material. **Sollten Sie in der Auswahl einmal nicht weiterkommen, dann rufen Sie uns an!**

Nutzen Sie folgende Übersicht und scannen Sie den QR-Code für Ihre gewünschte Anwendung / Material!

Holz & Holzwerkstoffe



Ausrissfreies & insbesondere beschichtetes Plattenmaterial

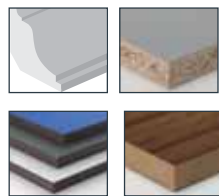

Holz Universal inklusive Aluminium & Kunststoffe

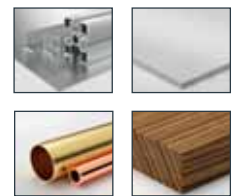

Aluminium, Kunststoffe & NE-Metalle

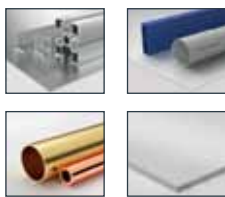

Metalle & Stahl



Allzweck



Nagelfest



Dünobleche, Sandwich-Material & Verbundstoffe



Faserzement & Gipskarton

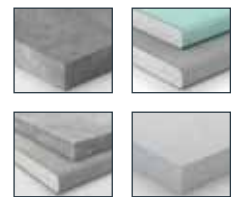

Für jeden Sägetyp das richtige Kreissägeblatt

Ist der Werkstoff / das Material geklärt oder bekannt, dann ist nur noch wichtig, auf welche Maschine das Sägeblatt montiert wird. Hierzu bieten wir Ihnen einen Überblick in unserem Shop, wonach Sie das Sägeblatt nach den Spezifikationen der Maschine auswählen können: Durchmesser, Schnitt- und Blattstärke sowie Zahnform.

Auch hier gilt: Sie stehen vor dem Wald? Rufen Sie uns an, wir helfen gerne weiter!

Handkreissägen



Tischkreissägen



Kapp- & Gehrungssägen

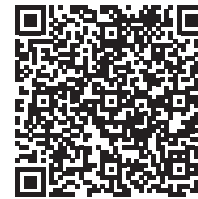

Akku-Maschinen



Formatkreissägen



Zimmereisägen



Flachdübelfräsen



Plattensägen



mehr auf ...

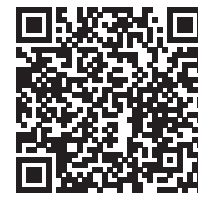

Für den sauberen und geraden Nutgrund beim Sägen

Es gibt zahlreiche Anwendungen, bei denen das Nuten mit bestimmten Tisch- oder Formatkreissägen schneller und effizienter geht als mit der Fräse oder dem Frästisch. Zum einen gibt es Nutsägeblätter bis zu einer Nutstärke (Schnittstärke) von 5 mm. Zum anderen gibt es die sogenannten „DADO Blades“, die meist aus mehreren Teilen bestehen und sich durch Zulage oder Wegnahme von Zwischenkörpern / Scheiben in der Schnittstärke einstellen lassen. Nicht zu verwechseln mit Wanknutsägeblättern, die aus einem Sägeblatt bestehen und die sich durch die Schrägstellung des Sägeblatts einstellen lassen. Wanknutsägeblätter sind in Deutschland zudem (leider) verboten.

Nutsägeblätter

HM Nutsägeblätter/Nutfräser für Holzwerkstoffe (Spanplatte, MDF, Multiplex, Laminat uvm.) sowie für Längs- und Quernuten in Holz. Für den Einsatz in Tischmaschinen.

Ø x Bohrung	Z	B/b	NL	Art. Nr.	Preis
150 x 30	18 FZ	1,5/-	./.	FR-FI14M-AA3	77,62 €
	18 FZ	2/-	./.	FR-FI14M-AE3	77,65 €
	18 FZ	2,5/-	./.	FR-FI14M-AH3	83,42 €
	18 FZ	3/-	./.	FR-FI14M-AM3	82,69 €
	18 FZ	4/-	./.	FR-FI14M-AR3	105,70 €
	18 FZ	5/-	./.	FR-FI14M-AZ3	108,59 €
180 x 30	24 FZ	3/-	./.	FR-FI14M-DA3	86,28 €
	24 FZ	4/-	./.	FR-FI14M-DC3	95,20 €
	18 FZ	5/-	./.	STE-169684	131,99 €



DADO-Sägeblätter zum Nuten

HM-Kreissägeblätter-Sets DADO zum präzisen Nuten von Holz, Sperrholz, Spanplatte oder MDF (auch beschichtet oder furniert). In der Regel können die DADO-Nutsägeblätter auf allen gängigen europäischen Formatkreissägen und Tischfräsen verwendet werden - auch dank der universellen Nebenlöcher.

Ø x Bohrung	Z	a	B/b	NL	Art. Nr.	Preis
200 x 30	24+24+4 WZ	-5°	5,0-13,0/ 4,0-12,0	UNI	KOH-0122-0200030-024	394,95 €
203 x 15,87 (5/8")	12	-12°	6,2-20,0	./.	I-C23031208	211,93 € *
207 x 30	12+12+12	./.	6 -22/./.	./.	FR-GI20701M	316,72 €
250 x 30	30+30+5 WZ	-5°	5,0-13,0/ 4,0-12,0	UNI	KOH-0122-0250030-030	394,95 €
UNI= 2/7/42 + 2/9/46,4 + 2/10/60						

* DADO-Blatt z.B. passend auf die Laguna Fusion Tischkreissägen.

Lieferumfang DADO-Nutsägeblätter (KOH-...):

2x Randsägeblätter (links und rechts), 1x Zerspanungsblatt (Mitte), 14x Zwischenscheiben (2x 1,0 mm; 2x 0,5 mm; 2x 0,3 mm; 4x 0,2 mm; 4x 0,1 mm)

Zur Verbreiterung des DADO-Sägeblatts **mit Ø250 mm** für eine max. Schnittbreite von 25 mm.

Ø x Bohrung	Ø Sägeblatt	Artikel	Art. Nr.	Preis
250 x 30	250 mm	Verbreiterungs-Set	KOH-0122-0250030-V05	336,50 €

Lieferumfang Verbreiterungs-Set:

2x Zerspanersägeblatt Ø250 mm, 4x Zwischenscheiben 1,0 mm



Diamant Kreissägeblätter AKE SuperSilent

Nie war Sägen so leise, so sicher und so wirtschaftlich. Ein nahezu perfekter Schnitt und das in (fast) allen (Holz-) Materialien. Ausrissfrei durch Holzwerkstoffe mit und ohne Beschichtung, Massivholz längs wie quer und selbst Abrasives wie Laminat stellt kein Problem dar.

Die Besonderheiten der „SuperSilent“-Serie:

- Super geräuscharm: Die Lautstärke ist um bis zu 75% reduziert
- Super Schnittverhalten: Dank innovativem MicroGeo®-Diamantzahn, Direct-Chip-Guide®- und Direct-Chip-Belt®-Spanauswurf entsteht kaum Schnittdruck und somit eine unerreichte Sicherheit beim Arbeiten
- Super Schnittqualität: Dauerhaft hauchdünner, brillianter Schnitt längs wie quer in Massivholz, Holzwerkstoffe und abrasive Materialien wie Laminat
- Super wirtschaftlich: Außergewöhnlich hohe Standzeiten, selbst für Diamant. Und bis zu 2x nachschärfbar. So ergibt sich beispielsweise eine Standzeit von ca. 13.000 m in MDF. Und ein Sägeblattwechsel entfällt damit (fast) gänzlich

Wichtiger Hinweis:

- Es wird ein separater, extradünner **Spaltkeil** von 1,9 mm bei allen Typen benötigt

Spaltkeile für alle gängigen Formatkreissägen finden Sie unter diesem QR-Code



Die SuperSilent-Versionen im Vergleich

Performance bei...	SuperSilent 2 „Select“	SuperSilent 3 „Universal“
Formatierung großer Platten	0	++
Bearbeitung von spannungsreichen Materialien	0	++
Fertigschnittqualität*	++	++
Hobelschnittqualität**	+++	+
Gehrungsschnitten	++	++
Sonstiges...		
Schärfzyklen regulär	1x	2x
Geräuschentwicklung***	+++	+++
Materialeinsparung***	+++	++
Spaltkeil 1,9 verwendbar	ja	ja
Anforderung an Maschinenpräzision	enorm erhöht	normal
Anforderung an Sorgfalt im Einsatz	erhöht	normal

* In Abhängigkeit des Materials ggf. mit Vorritzer

** Setzt eine vibrationsarme und gewartete Maschinenperipherie voraus

*** Vergleich zu Standard-KSB

AKE SuperSilent 3 „Universal“

Ø x Bohrung	Zähne	B/b	NL	Für Maschinentyp	Art. Nr.	Preis
300 x 30	43 DCG	2,4/1,8	UNI	Tisch-/Formatkreissägen	AK-78213004330	422,30 €
303 x 30	43 DCG	2,4/1,8	UNI	vertikale Plattensägen	AK-78253034330	469,36 €
350 x 30	53 DCG	2,6/2,0	UNI	Tisch-/Formatkreissägen	AK-78213505330	530,16 €
UNI = 2/7/42 + 2/9/46,4 + 2/10/60						



Vorritzer SuperSilent 3 „Universal“

Ø x Bohrung	Zähne	B/b	NL	für Maschinentyp	Art. Nr.	Preis
80 x 20	12 DCG	2,4-2,8/1,8	./.	Felder	AK-78260801220-B28	258,03 €
100 x 22	16 DCG	2,4-2,8/1,8	./.	Altendorf, Panhans, Robland, SCM	AK-78261001622-B28	277,10 €
100 x 20	16 DCG	2,4-2,8/1,8	./.	Martin, Panhans, Schelling, Felder	AK-78261001620-B28	270,08 €
120 x 22	20 DCG	2,4-2,8/1,8	./.	Altendorf, Martin	AK-78261202022-B28	307,22 €
120 x 20	20 DCG	2,4-2,8/1,8	./.	Holz-Her, SCM, MAKA	AK-78261202020-B28	307,22 €
125 x 22	20 DCG	2,4-2,8/1,8	./.	Altendorf, Martin	AK-78261252022-B28	288,86 €
125 x 20	20 DCG	2,4-2,8/1,8	./.	Panhans, Paoloni	AK-78261252020-B28	309,94 €

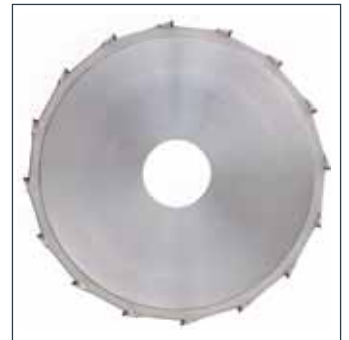

AKE SuperSilent 2 „Select“

Ø x Bohrung	Zähne	B/b	NL	für Maschinentyp	Art. Nr.	Preis
303 x 30	43 DCG	2,0/1,8	UNI	Tisch-/Formatkreissägen	AK-782130330	422,30 €
UNI = 2/7/42 + 2/9/46,4 + 2/10/60						



Vorritzer SuperSilent 2 „Select“

Ø x Bohrung	Zähne	B/b	NL	Für Maschinentyp	Art. Nr.	Preis
80 x 20	12 DCG	2,0-2,4/1,8	./.	Felder	AK-78260801220-B24	260,73 €
100 x 22	16 DCG	2,0-2,4/1,8	./.	Altendorf, Panhans, Robland, SCM	AK-78261001622-B24	270,08 €
100 x 20	16 DCG	2,0-2,4/1,8	./.	Martin, Panhans, Schelling	AK-78261001620-B24	277,10 €
120 x 20	20 DCG	2,0-2,4/1,8	./.	Altendorf, Martin	AK-78261202022-B24	307,22 €
	20 DCG	2,0-2,4/1,8	./.	Holz-Her, SCM, Maka	AK-78261202020-B24	307,22 €
125 x 22	20 DCG	2,0-2,4/1,8	./.	Altendorf, Martin	AK-78261252022-B24	288,86 €
125 x 20	20 DCG	2,0-2,4/1,8	./.	Panhans, Paoloni	AK-78261252020-B24	288,86 €

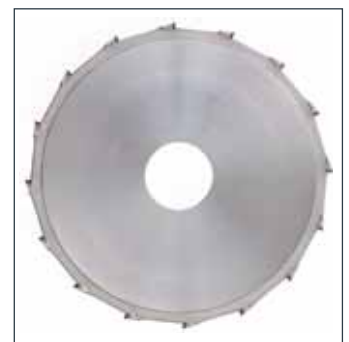

Reduzierringe

AD	ID	Stärke	Art. Nr.	Preis
16	12,7	1,6	K-111630-005	5,89 €
16	13	1,5	K-111630-010	5,89 €
18	16	1,4	K-111630-015	5,89 €
18	16	1,6	K-111630-020	5,89 €
20	10	1,4	K-111630-025	5,89 €
20	12,7	1,4	K-111630-030	5,89 €
20	12,7	1,6	K-111630-035	5,89 €
20	13	1,4	K-111630-040	5,89 €
20	13	1,6	K-111630-045	5,89 €
20	15	1,6	K-111630-055	5,89 €
20	16	1,4	K-111630-060	5,89 €
20	16	1,6	K-111630-065	5,89 €
20	16	1,8	K-111630-070	5,89 €
20	16	2,0	K-111630-075	5,89 €
20	16	2,2	K-111630-080	5,89 €
20	16	2,6	K-111630-085	5,89 €
20	18	1,4	K-111630-090	5,89 €
22	20	1,4	K-111630-095	5,89 €
22	20	1,6	K-111630-100	5,89 €
22	20	1,8	K-111630-105	5,89 €
22	20	2,0	K-111630-110	5,89 €
22,23	20	1,4	K-111630-115	5,89 €
22,23	20	1,6	K-111630-120	5,89 €
25	16	1,4	K-111630-125	5,89 €
25	20	1,4	K-111630-130	5,89 €
25	20	1,6	K-111630-135	5,89 €
25	20	1,8	K-111630-140	5,89 €
25	20	2,0	K-111630-145	5,89 €
25,4	20	1,4	K-111630-150	5,89 €
25,4	22,23	1,4	K-111630-155	5,89 €
25,4	22,23	1,8	K-111630-160	5,89 €
30	15	1,8	K-111630-165	6,40 €
30	15	2,0	K-111630-170	6,40 €
30	16	1,4	K-111630-175	6,40 €
30	16	1,6	K-111630-180	6,40 €
30	16	1,8	K-111630-185	6,40 €
30	16	2,0	K-111630-190	6,40 €
30	16	2,2	K-111630-195	6,40 €
30	16	2,5	K-111630-200	6,40 €
30	18	1,4	K-111630-205	6,40 €
30	18	1,8	K-111630-210	6,40 €
30	20	1,4	K-111630-215	6,40 €
30	20	1,6	K-111630-220	6,40 €
30	20	1,8	K-111630-225	6,40 €
30	20	2,0	K-111630-230	6,40 €
30	20	2,2	K-111630-235	6,40 €
30	20	2,5	K-111630-240	6,40 €

Geschliffene Reduzierringe für Kreissägeblätter aller Art. Sie ermöglichen den Einsatz eines Sägeblattes auch bei nicht passender Bohrung für jede Welle - hohe Qualität.

Hinweis:

Bitte beachten Sie, dass die Stärke des Rings nie dicker als die des Sägeblattkörpers sein darf!

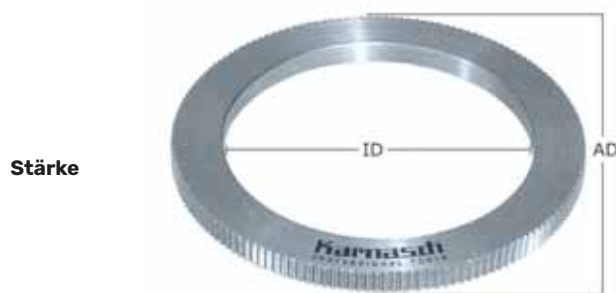

30	20	2,8	K-111630-245	6,40 €
30	22	1,4	K-111630-250	6,40 €
30	22	1,8	K-111630-255	6,40 €
30	22	2,0	K-111630-260	6,40 €
30	22	2,2	K-111630-265	6,40 €
30	22,23	1,4	K-111630-270	6,40 €
30	22,23	1,6	K-111630-275	6,40 €
30	22,23	1,8	K-111630-280	6,40 €
30	22,23	2,2	K-111630-285	6,40 €
30	22,23	2,5	K-111630-290	6,40 €
30	25	1,4	K-111630-295	6,40 €
30	25	1,6	K-111630-300	6,40 €
30	25	1,8	K-111630-305	6,40 €
30	25	2,0	K-111630-310	6,40 €
30	25	2,2	K-111630-315	6,40 €
30	25	2,5	K-111630-320	6,40 €
30	25	2,8	K-111630-325	6,40 €
30	25,4	1,4	K-111630-326	6,40 €
30	25,4	1,6	K-111630-327	6,40 €
30	25,4	1,8	K-111630-328	6,40 €
30	25,4	2,0	K-111630-329	6,40 €
30	28	2,8	K-111630-330	6,40 €
30	28	3,0	K-111630-335	6,40 €
30	28	3,2	K-111630-340	6,40 €
32	20	1,8	K-111630-345	6,40 €
32	20	2,2	K-111630-350	6,40 €
32	22	2,5	K-111630-360	6,40 €
32	25	2,0	K-111630-365	6,40 €
32	25	2,5	K-111630-375	6,40 €
32	25	2,6	K-111630-380	6,40 €

„Ich bin ersetzbar, deine Hand nicht!“ - So stand es auf den Schiebestöcken aus alter Zeit geschrieben. Diese Aussage hat auch heute noch Gültigkeit. Behalten Sie Ihre Hände stets in sicherem Abstand zum spanenden Werkzeug und die volle Kontrolle über Ihr Werkstück. Egal ob auf dem Frästisch oder der Tischsäge!

GRR-RIPPER 3D / 3D Advanced



Art. Nr.	Preis
MJ-GR-100	80,04 €
MJ-GR-200	106,53 €

Zusätzliche Stabilisierungsplatte für die volle Kontrolle des Werkstücks

Horizontal & vertikal einsetzbar, z.B. bei Bandsägen

Doppelt hält besser und gibt bei langen Werkstücken zusätzliche Sicherheit

GRR-RIP Block



Volle Kontrolle dank rutschsicherem Belag

Automatisch herunterklappende Fersenhaken sichern das Werkstück

Art. Nr.	Preis
MJ-GB-1	43,09 €

Werkstückschieber 2GO



Volle Kontrolle und immer komfortable Griffposition, vertikal wie horizontal

Sägeblatt- oder Fräserdurchlässe, um bei Führen über dem Werkzeug schieben zu können

Art. Nr.	Preis
MJ-GR2-GO	41,30 €

Werkstückschieber Milescraft

Grabber



Ergonomischer Griff, stabiler Halt

Art. Nr.	Preis
M-3403	18,98 €

Grabber PLUS



Zusätzlicher Halt mit absenkbarem Fersenhaken

Art. Nr.	Preis
M-3405	24,80 €

Grabber PRO



Ans Werkstück anpassbar, plus abgewinkelt Stützfuß

Art. Nr.	Preis
M-3406	44,71 €

Woodpeckers Taper Jig für wiederholgenaue Schrägschnitte



Artikel	Art. Nr.	Preis
Precision Taper Jig	W-PTJ-32	357,18 €



Artikel	Art. Nr.	Preis
Verlängerungs-Set	W-PTJ-EXT	166,68 €



Artikel	Art. Nr.	Preis
Ersatz MDF-Auflagen	W-PTJ-32-REP	32,07 €



Präzise einstellbar auf $\frac{1}{4}$ Grad (0-7°) bzw. halbe Grad (0-15°). Erweiterbar durch das Verlängerungs-Set



Verwendbar an den Parallelanschlägen von Tischkreissägen



Sicher in der Handhabung und Führung dank zwei großen Handgriffen

Woodpeckers Spline Jig für das Sägen oder Fräsen von Fremdfedern



Robuste Konstruktion aus Aluminium und Stahl, inklusive Skalierung

Art. Nr.	Preis
W-SPLINE-23	185,32 €



Egal ob Bilderrahmen, Schränkchen oder Schubladen. Alle Ecken können bearbeitet werden



Mitgelieferte Anschlagreiter auf Maß einstellen, festklemmen und an der Säge oder am Frästisch verschönern

Microjig Schiebeschlittenführung zum Selbstbauen



Vorteile & Eigenschaften:

- Für 3/4" Nuten
- Doppelführung
- Spielfrei einstellen



Artikel	Art. Nr.	Preis
Zero Play Miter Bars (Double)	MJ-ZP750-B2S2	52,68 €



Vorteile & Eigenschaften:

- Einfache Führung für 3/4"
- Spielfrei einstellbar

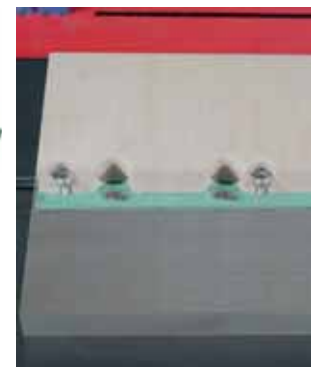

Artikel	Art. Nr.	Preis
Zero Play Miter Bars (Single)	MJ-ZP750-B1	21,32 €

MicroJig Matchfit System



Vorrichtungs- und Spannsystem von MicroJig.

Spannen Sie mit dem MicroJig Matchfit System alles und überall. Kreieren Sie Ihr individuelles Spannsystem für die **Tischsäge**, den **Frästisch** oder die **Bandsäge**. Gestalten Sie Ihren persönlichen **Spanntisch**.

Schwalbenschwanzprofil-Schienen-System:

Klingt kompliziert, ist aber völlig leicht herzustellen. Die **Position** und die **Abstände der Schienen** sind dabei **frei wählbar!** Sie fräsen die „Schienen“ in Ihre Tischplatte, Schablone oder überall dorthin, wo Sie etwas befestigen oder aufspannen möchten. Die perfekt abgestimmten **Nutensteine und Spannzwingen** gleiten passgenau in den gefrästen Schienen.

Ein Spannsystem, das Freude macht!

- Für alle Schwalbenschwanz-Fans: Schwalbenschwanznut und Zwinde sind perfekt aufeinander abgestimmt
- Vielfältig: Es ist kein T-Profil nötig.
- Mehr Funktionalität in Ihrer Werkstatt: Jede erdenkliche Arbeitsfläche dient zum Spannen mit diesem System
- Revolutionär: Mit dem Matchfit System können Sie Ihren eigenen Spanntisch kreieren



Das MicroJig Matchfit System ist clever, vielseitig und immer erweiterbar.

Artikel	Art. Nr.	Preis
MATCHFIT Komplett-Set Pro bestehend aus Schwalbenschwanzzwingen, Einstellschablone, Schwalbenschwanzfräser und Feststellschrauben	MJ-DVC-1177K2	119,14 €
MicroJig Schwalbenschwanz-Zwinde	MJ-DVC-850AP	39,29 €
MicroJig Schwalbenschwanz-Zwingen-Set	MJ-DVC-538K2	53,85 €
Schwalbenschwanzfräser Schaft 8 mm	MJ-MB-8MM-0514	39,39 €
Schwalbenschwanzfräser Schaft 12 mm	MJ-MB-12MM-0514	39,39 €
MATCHFIT Zubehör-Komplett-Set bestehend aus Unterlegscheiben, Nutensteine, Flügelköpfen, Rundköpfen und Schrauben	MJ-DV-HK4-5K2-VP	21,00 €
MATCHFIT Zubehör-Set 1.5 bestehend aus Schrauben und Flügelköpfen	MJ-DV-HL1-5K6	18,45 €
MATCHFIT Zubehör-Set 1 bestehend aus Unterlegscheiben, Drehknöpfen und Schrauben	MJ-DV-HL1-0K6	17,49 €
MATCHFIT Nutenstein-Set bestehend aus Unterlegscheiben, Nutensteine und Schrauben	MJ-DV-HL0-0K6	15,08 €
MATCHFIT Nuten Einstellschablone	MJ-SG-133	22,36 €



Festool Führungsschienen



Länge	Art. Nr.	Preis
800 mm	F-491499	91,19 €
1.080 mm	F-491504	114,97 €
1.400 mm	F-491498	128,33 €
1.400 mm (Klebepads)	F-577043	156,45 €
1.900 mm	F-491503	233,39 €
1.900 mm (Klebepads)	F-577044	259,91 €
2.400 mm	F-491502	334,83 €
2.700 mm	F-491937	389,62 €
3.000 mm	F-491501	418,57 €

Festool Führungsschienen KP

Führungsschiene mit Klebepads für Arbeiten an der Wand.



Länge	Art. Nr.	Preis
1.400 mm	F-577043	156,45 €
1.900 mm	F-577044	259,91 €

Zubehör für Festool Führungsschienen



**Schnellspanner
FS-RAPID/R**

Art. Nr.	Preis
F-489790	59,06 €



Schlauchabweiser

Art. Nr.	Preis
F-489022	22,19 €



Verbindungsstück FSV

Art. Nr.	Preis
F-577039	58,49 €



Kombischmiege FS-KS

Art. Nr.	Preis
F-491588	119,70 €



**Schraubzwinde
FSZ 120/300**

Spannweite	Art. Nr.	Preis
120mm	F-489570	49,58 €
300mm	F-489571	60,86 €



**Hebelzwinde
FS-HZ 160**

Spannweite	Art. Nr.	Preis
160 mm	F-491594	67,96 €

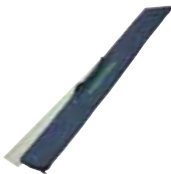

Tasche FS-BAG

Art. Nr.	Preis
F-466357	91,56 €



**Winkelanschlag
FS-AG-2**

Art. Nr.	Preis
F-768168	135,15 €

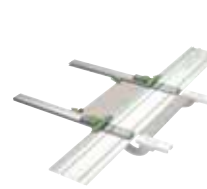

**Parallelanschlag
FS-PA**

Art. Nr.	Preis
F-495717	242,24 €



**Verlängerung
FS-PA-VL***

Art. Nr.	Preis
F-495718	153,88 €

* Nur in Verbindung mit FS-PA

Winkelanschlag FS-WA

Robuster und präziser Winkelanschlag für Festool Führungsschienen vom Winkelbereich -60° bis +60°.



Art. Nr.	Preis
F-577040	169,00 €

Winkelanschlag FS-WA/90°

Für den schnellen und exakten 90°-Winkel.



Art. Nr.	Preis
F-205229	166,65 €

Makita Führungsschienen



Vorteile & Eigenschaften:

- Passend für alle Makita Handkreissägen
- Mit Führungsschienenadapter passend für Oberfräsen-Modelle RP1800K, RP2300CK, RP1110C, RP0910, RP0900 und RT0700C

Länge	Art. Nr.	Preis
1.400 mm	MA-194368-5	113,16 €
3.000 mm	MA-194367-7	283,74 €

Zubehör für Makita Führungsschienen

Führungsschienen-Verbinder



Vorteile:

- Zum Verbinden von Makita Führungsschienen 1.400 mm und 3.000 mm

Art. Nr.	Preis
MA-198885-7	31,33 €

Makita Schraubzwingen



Vorteile:

- Passend für Makita Führungsschiene 1.400 mm und 3.000 mm
- 2x Schraubzwinde

Art. Nr.	Preis
MA-194385-5	37,68 €

Führungsschienen-Adapter



Vorteile:

- Kompatibel mit Makita Führungsschienen RP1800K, RP2300CK, RP1110C

Art. Nr.	Preis
MA-194579-2	39,56 €

Winkelanschlag



Vorteile:

- Zum Schneiden des gewünschten Winkels
- Zum Sägen von Gehrungen
- Passend für Makita Führungsschienen

Art. Nr.	Preis
MA-196664-7	94,36 €

Triton Führungsschienen



Vorteile & Eigenschaften:

- Kompatibel mit Triton Tauchsägen
- Mit dem Adapter für Oberfräsen für alle Triton Oberfräsen passend
- Verlängerbar

Länge	Art. Nr.	Preis
2x 700 mm	TS-270327	98,02 €
1.500 mm	TS-402187	96,31 €

Zubehör für Triton Führungsschienen

Verbinder



Art. Nr.	Preis
TS-982877	24,12 €

Klemmzwingen (Paar)



Art. Nr.	Preis
TS-332891	48,03 €

Adapter für Oberfräsen



Art. Nr.	Preis
TS-275634	77,47 €

Woodpeckers Parallelsägeführung



Immer wenn präzise Parallelschnitte gewünscht sind, kommt das Woodpeckers Parallel Guide System zum Einsatz. Unabhängig von der Größe der Platte, gelangen mit der Woodpeckers Parallelsägeführung präzise Zuschnitte - in Verbindung mit Führungsschienen von Festool, Makita oder Triton. Einfach in der Anwendung - Stark in der Wirkung!

Vorteile & Eigenschaften:

- Hohe Präzision dank gewohnt hochwertiger Woodpeckers Qualität
- Wiederholgenaue Zuschnitte mit der Führungsschiene dank präziser Einstellbarkeit der O-Spiel Anschlagreiter
- Schneiden Sie Platten zu, die wegen ihrer Größe nur schlecht mit einer Tischsäge zu bearbeiten sind (2,5 cm bis 132 cm)
- Übersichtlich aufbewahrt im Systainer

Verpackung	Art. Nr.	Preis
Im Systainer	W-PGSM-WSYS-19	730,43 €



Mafell Führungsschienen-System



Vorteile & Eigenschaften:

- Exakte Geradheit – auch bei Verlängerung
- Leichtes Gewicht – für ermüdungsarmes Arbeiten
- Praxisgerechte Schienenlängen bis 3,1 m
- Kompatibel mit Bosch-Maschinen

Länge	Art. Nr.	Preis
800 mm	MAF-204380	84,49 €
1.000 mm	MAF-204381	113,05 €
1.600 mm	MAF-204365	142,80 €
2.100 mm	MAF-204382	228,48 €
3.100 mm	MAF-204383	327,25 €

Zubehör für Führungsschienen-System F

Verbinder



Art. Nr.	Preis
MAF-204363	79,73 €

Endkappen (Paar)



Art. Nr.	Preis
MAF-205400	13,09 €

Spannzwingen (Paar)



Art. Nr.	Preis
MAF-207770	101,15 €

Haftprofil 6,8 m



Art. Nr.	Preis
MAF-204376	29,75 €

Spannreißschutz 3,4 m



Art. Nr.	Preis
MAF-204375	29,75 €

Rückschlag-Stopp



Art. Nr.	Preis
MAF-202867	26,18 €

Winkelanschlag



Art. Nr.	Preis
MAF-205357	141,61 €

Führungsschiententasche



Art. Nr.	Preis
MAF-204626	98,77 €

Einhandzwingen für FS (Paar)



Art. Nr.	Preis
BE-EZR15SET	47,43 €

Universelle Führungsschienen - Unser Preis-/Leistungstipp

Diese Führungsschienen garantieren Oberfräse, Kreissäge & Co. eine sichere Führung und ein sauberes Ergebnis. Spannen Sie die Schiene auf das Werkstück und fertig. Bis zu 22° schräg!

Artikel	Art. Nr.	Preis
Führungsschiene SL 120 cm	TE-410-50	54,03 €
Schienen-Set SL 2x 125 cm	SET-410-50-2X	99,01 €
Schienen-Set SL 80 + 125 cm	SET-410-32-50	82,65 €

SL = Spannlänge

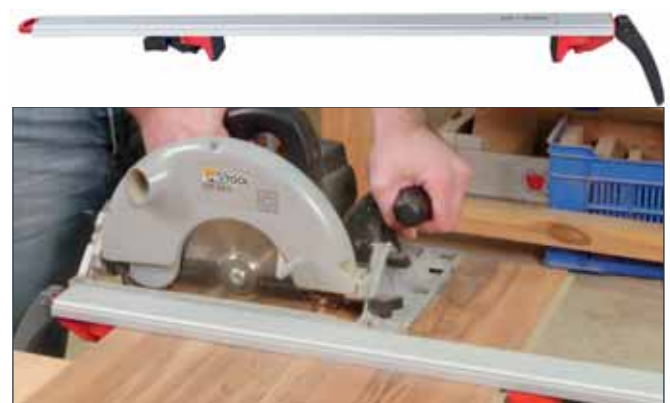

Spezial-Schienen

Flexi-Schiene FX140. Zusammenrollbare Führungsschiene:

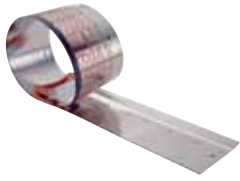

Vollwertige Führungsschiene auf kleinstem Raum, wie Maschinenkoffer o.ä. verstaubar

Länge	Art. Nr.	Preis
1.400 mm	MAF-204372	185,64 €

Adapterpaar für Parallelanschlag:



Artikel	Art. Nr.	Preis
Adapterpaar	MAF-037195	54,74 €

Flexschlauch:



Für die Verbindung zwischen Aerofix und Tauch- oder Handkreissäge.

Länge	Art. Nr.	Preis
3.200 mm	MAF-205276	74,97 €

Führungsschienen für Zimmerei-Maschinen:



Länge	Art. Nr.	Preis
3.000 mm 1-tlg.	MAF-200672	577,15 €
3.000 mm 2-tlg.	MAF-037037	558,11 €
1.500 mm Zusatz	MAF-036553	309,40 €
810 mm	MAF-208171	255,85 €
750 mm	MAF-208170	242,76 €

Saug-Spann-System Aerofix:



Das Saug-Spannsystem Aerofix nutzt die Saugkraft des Staubsaugers und erzeugt so zwischen Führungsschiene und Werkstück einen Unterdruck, damit die sichere Führung auch ohne Zwingen gewährleistet ist. Sobald der Sauger eingeschaltet wird, ist auch die Führungsschiene fixiert!

Länge	Art. Nr.	Preis
1.300 mm	MAF-204770	285,60 €

Führungsschienen-Sets in der Führungsschiententasche



Inhalt	Art. Nr.	Preis
2x Führungsschiene F160 1x Verbinder 2x Schraubzwinde 1x Führungsschiententasche	MAF-204805	236,81 €



Inhalt	Art. Nr.	Preis
1x Führungsschiene F160 1x Führungsschiene F80 1x Verbinder 1x Winkelanschlag 2x Schraubzwinde 1x Führungsschiententasche	MAF-204749	279,65 €

Bosch Führungsschienen-System FSN



Vorteile & Eigenschaften FSN:

- Präzise Führung - perfekt gerade Schienen
- Stabile Verlängerung - stabiles und selbstausrichtendes Verbinden von Führungsschienen mit dem Verbindungsstück FSN VEL
- Sichere Ausführung - Splitterschutz für saubere Schnittkanten und Haftbänder für rutschfreie Verwendung

Länge	Art. Nr.	Preis
800 mm	B-1-600-Z00-005	68,90 €
1.100 mm	B-1-600-Z00-006	74,90 €
1.600 mm	B-1-600-Z00-00F	99,99 €
2.100 mm	B-1-600-Z00-007	175,01 €

Vorteile FSN RA 32:

- Lochmuster für den Möbelbau mit 32 mm Raster

Länge	Lochraster	Art. Nr.	Preis
800 mm	32 mm	B-1-600-Z00-03V	66,99 €

Zubehör für Bosch Führungsschienen



Verbindungsstück FSN VEL

Art. Nr.	Preis
B-1-600-Z00-009	69,00 €



Schutzkappen FSN KK

Art. Nr.	Preis
B-1-600-Z00-00C	20,24 €



Führungsschienen-Adapter FSN OFA
Zur Nutzung mit Oberfräsen.

Art. Nr.	Preis
B-1-600-Z00-00G	69,00 €



Klemmzwingen FSN KZW

Art. Nr.	Preis
B-1-600-A00-1F8	88,87 €



Splitterschutz FSN SS

Art. Nr.	Preis
B-1-600-Z00-00D	33,75 €



Winkelanschlag für Führungsschiene FSN WAN

Art. Nr.	Preis
B-1-600-Z00-00A	103,99 €



Adapter RA 32
Zur Serienproduktion im 32 mm Raster.

Art. Nr.	Preis
B-1-600-Z00-03X	23,81 €



Tasche FSN BAG

Länge	Art. Nr.	Preis
1.650 mm	B-1-610-Z00-020	44,90 €



Haftunterlage FSN HB

Art. Nr.	Preis
B-1-600-Z00-00E	29,90 €

Kreg Führungsschienen-System

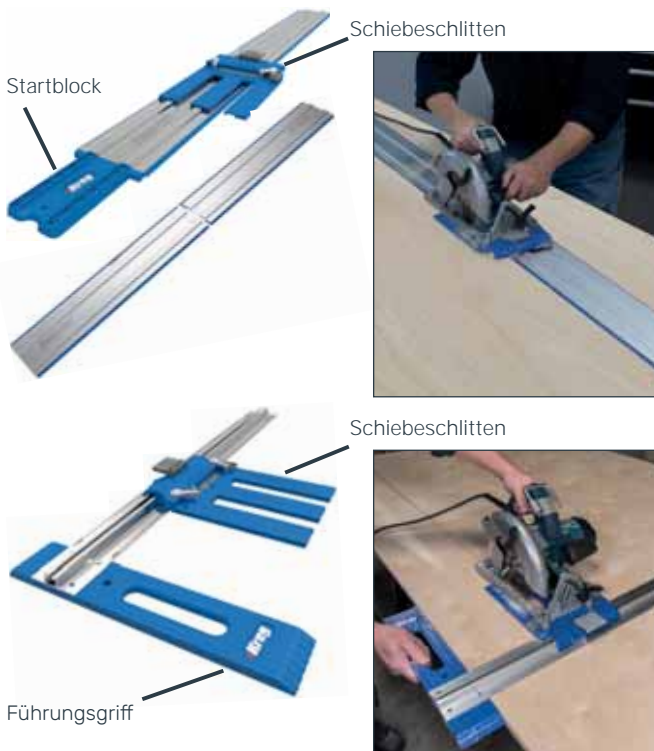

Vorteile & Eigenschaften:

- Kompatibel mit einer Vielzahl von Tauch- und Handkreissägen (Befestigung durch zwei Klemmschrauben an der Vorderkante der Gleitplatte)
- Inklusive Startblock, um die volle Schnittlänge nutzen zu können
- Universell einsetzbar
- Beliebig verlängerbar

Für geführte Sägeschnitte:

Artikel	Länge	Art. Nr.	Preis
Accu-Cut	1.220 mm	KR-KMA2700	112,00 €
Verlängerung	1.220 mm	KR-KMA2750	130,89 €

Für Parallelschnitte zu einer Bezugs-kante:

Einfach Tauch- oder Handkreissäge auf den Schiebeschleitten aufspannen, Breitenmaß einstellen und Führungsgriff an einer Kante entlang führen. So können wiederholgenau identische Streifen geschnitten werden.

Artikel	Länge	Art. Nr.	Preis
Rip-Cut	610 mm	KR-KMA2685-INT	60,68 €

Kreg Universal Anschlagsschiene



Tauchsäge, Handkreissäge, Stichsäge und Oberfräse finden hiermit eine präzise Führung:

Schneiden oder Fräsen von Werkstücken wird hier zum einfachen Unterfangen. Schnittanzeiger auf den gewünschten Anriss stellen, Anschlagsschiene festspannen und loslegen.

Vorteile & Eigenschaften:

- Sägeschnitte oder Fräsungen bis zu 244 cm Länge möglich
- Verlängerbar für noch längere Schnitte und Fräsungen
- Schnittanzeiger am Anfang und Ende des Schnittes
- Schnittanzeiger einfach auf das Sägeblatt einstellbar
- Ausgestattet mit GripMaxx™ Klemmen, für sicheren, rutschfesten Halt
- Funktioniert mit rechts- wie linksschneidenden Tauch- und Handkreissägen, Stichsägen und Oberfräsen

Artikel	Länge	Art. Nr.	Preis
UNI-Schiene	1.220 mm	KR-KMA4500	79,72 €
UNI-Schiene XL	2.440 mm	KR-KMA4700	134,46 €
Verlängerung	610 mm	KR-KMA4600	35,69 €



Kreg Mobile Kappstation



Mit diesem tragbaren Helfer und Ihrer Handkreissäge kreieren Sie sich im Handumdrehen eine Kapp- und Gehrungsstation.

Vorteile & Eigenschaften:

- Geführte Kappsägenschnitte mit der Handkreissäge
- Max. Schnittlänge: 305 mm
- Gehrungsschnitte: 0 - 45°
- MDF- Basis und -Stellbrett für splitterfreies Sägen
- Einmal eingeschnitten zeigt das Stellbrett präzise die Schnittlinie an
- Ausklappbare Erweiterungen unterstützen bei langen Werkstücken
- Abnehmbare Zulagen unterstützen bei sehr langen Werkstücken
- Kompaktes Design für schnelle Verfügbarkeit leichte Verstauung bei Nichtgebrauch
- Winkelanzeige für schnelle Einstellung der gängigsten Schnittwinkel
- Praktische Klemmpratzen halten das Schnittgut sicher in Position
- Für Handkreissägen mit Sägeblatt-Ø von 140 - 184 mm
- Funktioniert mit rechts- wie linksseitig schneidenden Sägen

Art. Nr.	Preis
KR-KMA4100-INT	94,00 €

Kreg Kappanschlag



Einfacher aber durchdachter Anschlag für die Hand- oder Tauchkreissäge.

Saubere Kappschnitte bis zu 203 mm Materialbreite. Präzise 45°-Schnitte inklusive. Einfach auflegen, Tauch- oder Handkreissäge anlegen und sauber durch das Material schneiden.

Vorteile & Eigenschaften:

- Hochwertige Kappschnitte: 90° und 45°
- Max. Schnittlänge: 203 mm
- Individuell einstellbarer Anzeiger. Dieser springt nach Ausrichtung der Sägehilfe automatisch zurück, um nicht mit dem Sägeblatt in Konflikt zu geraten
- Kleine Auflageleisten vergrößern die Auflagefläche der Säge vor dem Einschneiden ins Material
- Sicherer Halt auf dem Werkstück durch GripMaxx™ Anti-Rutsch-Streifen
- Für rechts- wie linksschneidende Kreissägen geeignet

Art. Nr.	Preis
KR-KMA4000-INT	34,50 €

KAPPTUL Kappschiene



Die handliche Kappschiene für Tauchsägen und schienenführbare Handkreissägen.

Führen Sie sicher geführte und absolut rechtwinklige Kappschnitte mit der Tauchsäge aus. Durch die Verwendung dieser Führungsschiene ein schnelles, sicheres und sehr präzises Unterfangen.

Vorteile & Eigenschaften:

- Hochwertig verarbeitet - entgratet und gefast
- 100% winkelig (justierbar +/- 2°)
- Leichte und robuste Bauweise
- Präzise in der Anwendung
- Extrem handlich und sicher - kein Verkanten der Säge!
- Schnelle Kappschnitte mit Tauchsägen

Art. Nr.	Artikel	Preis
YOU-KA450	Kappschiene	115,11 €
YOU-CNS350	C-Nut-Schiene	19,43 €

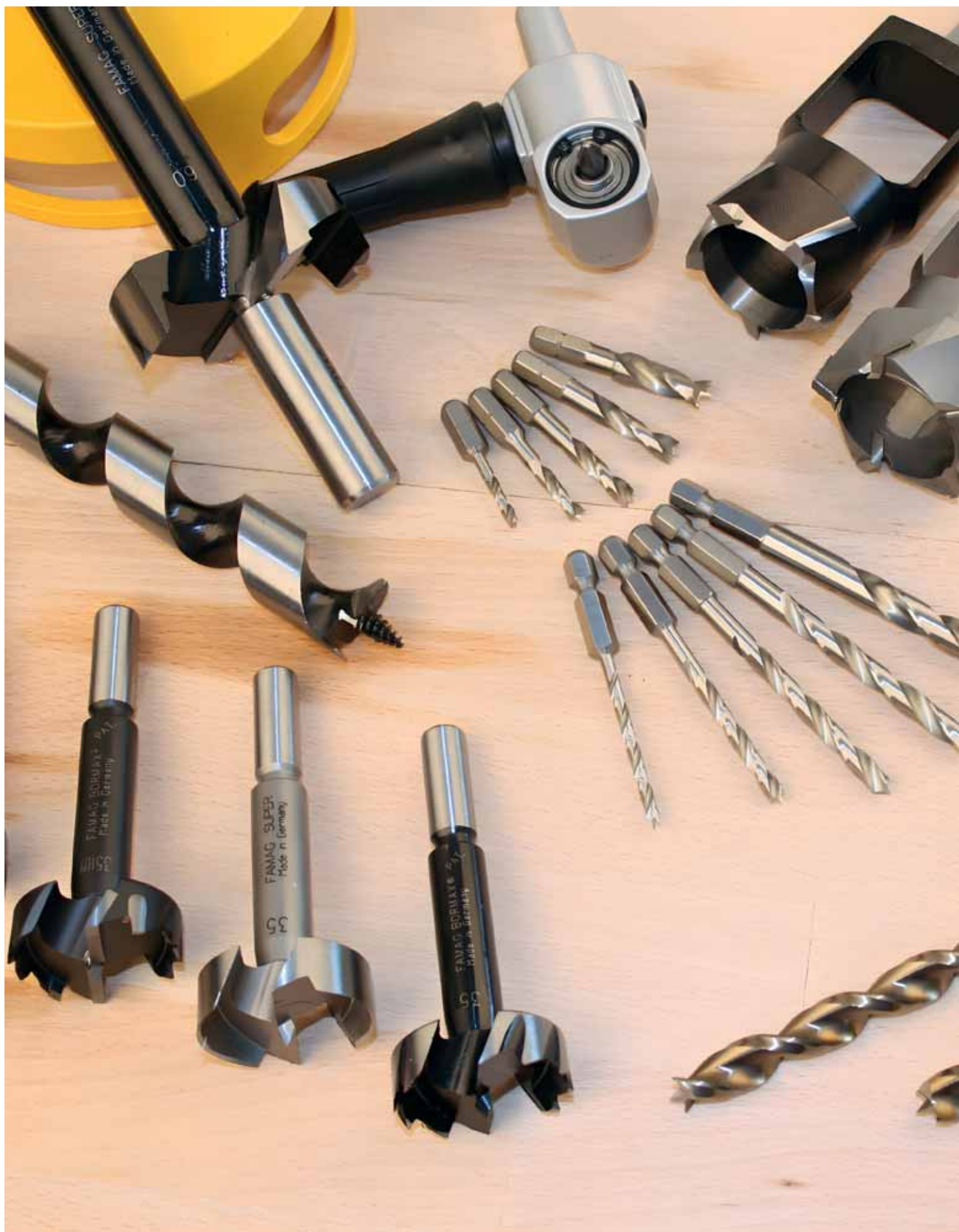



	Forstnerbohrer	240
	Staketenbohrer & Scharnierlochbohrer	243
	Zapfensenker	244
	Zapfenschneider	246
	Schlangenbohrer	248
	Holzspiralbohrer	251
	Stufenbohrer	257
	Versenker	258
	Senkerbohrer	260
	Beschlagbohrer/Bohrerverlängerungen	261
	Lochsägen	262

**+ Klassische Holzbohrer bis Neuheiten
und Spezialitäten
+ Rundschaft und Bitschaft-Aufnahme**

WS-Bormax®, der rasante Forstnerbohrer



D	S	GL	NL	Art. Nr.	Preis
10	8	90	57	FA-162201000	21,61 €
10	13	120	70	FA-162301000	29,42 €
11	8	90	57	FA-162201100	21,61 €
12	8	90	57	FA-162201200	21,61 €
12	13	120	70	FA-162301200	29,42 €
13	8	90	57	FA-162201300	21,61 €
14	8	90	57	FA-162201400	22,30 €
15	8	90	57	FA-162201500	21,80 €
15	13	125	75	FA-162301500	27,41 €
16	8	90	57	FA-162201600	21,80 €
17	8	90	57	FA-162201700	23,72 €
18	8	90	57	FA-162201800	23,72 €
18	13	130	80	FA-162301800	31,98 €
19	8	90	57	FA-162201900	28,45 €
19	13	130	80	FA-162301900	33,76 €
20	8	90	57	FA-162202000	23,72 €
20	13	130	80	FA-162302000	31,98 €
21	8	90	57	FA-162202100	28,45 €
22	10	90	57	FA-162202200	25,67 €
22	13	130	80	FA-162302200	32,43 €
23	10	90	57	FA-162202300	26,47 €
24	10	90	57	FA-162202400	26,47 €
24	13	135	85	FA-162302400	33,47 €
25	10	90	57	FA-162202500	27,41 €

25	13	135	85	FA-162302500	33,76 €
26	10	90	57	FA-162202600	27,41 €
26	13	135	85	FA-162302600	37,00 €
27	10	90	57	FA-162202700	35,30 €
27	13	135	85	FA-162302700	41,88 €
28	10	90	57	FA-162202800	31,69 €
28	13	135	85	FA-162302800	38,50 €
29	10	90	57	FA-162202900	38,39 €
30	10	90	57	FA-162203000	31,69 €
30	13	140	90	FA-162303000	39,22 €
32	10	90	57	FA-162203200	31,69 €
32	13	140	90	FA-162303200	41,88 €
33	10	90	57	FA-162203300	38,39 €
34	10	90	57	FA-162203400	38,39 €
34	13	140	90	FA-162303400	50,31 €
35	10	90	57	FA-162203500	38,39 €
35	13	145	95	FA-162303500	45,34 €
36	10	90	57	FA-162203600	44,66 €
38	10	90	57	FA-162203800	44,66 €
38	13	145	95	FA-162303800	54,15 €
40	10	90	57	FA-162204000	44,66 €
40	13	145	95	FA-162304000	54,15 €
42	10	90	57	FA-162204200	58,46 €
43	10	90	57	FA-162204300	58,46 €
44	10	90	57	FA-162204400	58,46 €
45	10	90	57	FA-162204500	58,46 €
46	10	90	57	FA-162204600	64,86 €
48	10	90	57	FA-162204800	64,86 €
50	10	90	57	FA-162205000	64,86 €
54	10	90	57	FA-162205400	104,49 €
55	13	90	57	FA-162205500	95,05 €
58	13	90	57	FA-162205800	97,47 €
60	13	90	57	FA-162206000	98,16 €

Vorteile und Eigenschaften:

- Gefertigt aus legiertem Werkzeugstahl
- Zentrierspitze mit schneidender Geometrie
- Spitze im Freihandbetrieb und stationärem Einsatz
- 6-Kant Schaftaufnahme für eine bessere Kraftübertragung
- Minimierte Reibung, sowie dadurch entstehende Hitzeentwicklung
- Rasantes Bohren in **Weichholz, europäischem Hartholz, Spanplatten, MDF Platten etc.**
- Durch sehr geringe Wärmeentwicklung unglaublich hohe Standzeit bei höchster Bohrqualität
- Zwei versetzt genutete Hauptschneiden, sowie gezahnte, mit Längsrillen versehene Umfangschränke machen deutlich weniger Vorschubkräfte erforderlich
- Sehr rasante Zerspanung von Vollhölzern und Spanplatten bei deutlich geringeren Vorschubkräften und erheblich schnellerem Bohren als mit herkömmlichen Forstnerbohrern



WS-Bormax®-Sets, der rasante Forstnerbohrer



FA-162250800

Inhalt Bohrersätze	Art. Nr.	Preis
5-teiliger Satz. Ø15, 20, 25, 30, 35 mm	FA-162250500	99,00 €
6-teiliger Satz. Ø15, 20, 25, 30, 35, 40 mm	FA-162260600	129,00 €
7-teiliger Satz. Ø15, 20, 25, 30, 35, 40, 50 mm	FA-162257000	172,90 €
8-teiliger Satz. Ø15, 20, 25, 30, 35, 40, 45, 50 mm	FA-162250800	219,00 €
15-teiliger Satz. Ø10, 12, 15, 16, 18, 20, 22, 25, 26, 28, 30, 35, 40, 45, 50 mm	FA-162251500	329,00 €

HM-Bormax³, der Alleskönner für Alleskönner aus Hartmetall



D	S	GL	NL	Z	Art. Nr.	Preis
15	8	90	57	1	FA-166301500	58,92 €
16	8	90	57	1	FA-166301600	60,48 €
18	8	90	57	1	FA-166301800	60,48 €
19	8	90	57	1	FA-166301900	60,48 €
20	8	90	57	1	FA-166302000	60,48 €
22	10	90	57	1	FA-166302200	62,13 €
23	10	90	57	1	FA-166302300	62,13 €
24	10	90	57	1	FA-166302400	62,13 €
25	10	90	57	2	FA-166302500	62,13 €
26	10	90	57	2	FA-166302600	62,13 €
28	10	90	57	2	FA-166302800	63,77 €
30	10	90	57	2	FA-166303000	63,77 €
32	10	90	57	2	FA-166303200	63,77 €
35	10	90	57	2	FA-166303500	66,72 €
38	10	90	57	2	FA-166303800	79,17 €
40	10	90	57	2	FA-166304000	79,17 €
44	10	90	57	2	FA-166304400	108,84 €
45	10	90	57	2	FA-166304500	102,16 €
50	10	90	57	2	FA-166305000	117,13 €
54	10	90	57	2	FA-166305400	153,39 €
60	13	90	57	2	FA-166306000	163,47 €



FA-16635700

Inhalt Bohrersätze	Art. Nr.	Preis
5-teiliger Satz. Ø15, 20, 25, 30, 35 mm	FA-166350500	219,90 €
6-teiliger Satz. Ø15, 20, 25, 30, 35, 40 mm	FA-166360600	269,90 €
7-teiliger Satz. Ø15, 20, 25, 30, 35, 40, 50 mm	FA-166357000	349,90 €
8-teiliger Satz. Ø15, 20, 25, 30, 35, 40, 45, 50 mm	FA-166350800	399,90 €
4-teiliger Satz. Ø35, 40, 45, 50 mm	FA-166350400	259,00 €

Vorteile und Eigenschaften:

- Sechskantschaft für eine bessere Kraftübertragung
- Für den Freihandbetrieb und natürlich auch stationär
- HM-bestückter Forstnerbohrer mit Zentrierspitze, HM-Hauptschneide und HM-bestückter, gezahnter Umfangschneide in Wellenform
- **Freihandbohren in wirklich alle Holzwerkstoffe wie:** Weichholz, Hartholz, europ. und exotisch (Bongossi), MDF, Spanplatten beschichtet und unbeschichtet, sowie viele Kunststoffe

SUPER-Forstnerbohrer



Vorteile und Eigenschaften:

- Besonders reibungsarm durch abgesetzte Umfangschräge
- Saubere, ausrissfreie Bohrungen in **Weichholz, Leimbinder etc.**
- Besonders für den Freihandbetrieb in Handbohrmaschinen geeignet
- Traditioneller Forstnerbohrer mit Zentrierspitze, 2 Hauptschneiden und 2 geschlossenen Umfangschrägen



FA-163051500

D	S	GL	NL	Art. Nr.	Preis
10	8	90	57	FA-163001000	19,22 €
12	8	90	57	FA-163001200	19,74 €
14	8	90	57	FA-163001400	20,66 €
15	8	90	57	FA-163001500	21,37 €
16	8	90	57	FA-163001600	21,44 €
18	8	90	57	FA-163001800	22,82 €
20	8	90	57	FA-163002000	24,00 €
22	10	90	57	FA-163002200	25,86 €
25	10	90	57	FA-163002500	29,01 €
26	10	90	57	FA-163002600	30,27 €
28	10	90	57	FA-163002800	33,53 €
30	10	90	57	FA-163003000	34,20 €
32	10	90	57	FA-163003200	38,15 €
34	10	90	57	FA-163003400	39,89 €
35	10	90	57	FA-163003500	41,48 €
40	10	90	57	FA-163004000	49,62 €
45	10	90	57	FA-163004500	60,52 €
50	10	90	57	FA-163005000	65,56 €

Inhalt Bohrerätze	Art. Nr.	Preis
5-teiliger Satz. Ø15, 20, 25, 30, 35 mm	FA-163050500	86,50 €
8-teiliger Satz. Ø15, 20, 25, 30, 35, 40, 45, 50 mm	FA-163050800	179,00 €
10-teiliger Satz. Ø10, 15, 18, 20, 22, 25, 26, 30, 35, 40 mm	FA-163051000	179,00 €
15-teiliger Satz. Ø10, 12, 15, 16, 18, 20, 22, 25, 26, 28, 30, 35, 40, 45, 50 mm	FA-163051500	269,00 €

Kugelgelagerter Tiefenanschlag für WS/HM-Bormax sowie SUPER-Forstnerbohrer



Beschreibung	Art. Nr.	Preis
Tiefenanschlag für FA-1622..., FA-1630..., FA-1663... Bohrer-Ø10-21 mm	FA-162110800	49,90 €
Tiefenanschlag für FA-1622..., FA-1630..., FA-1663... Bohrer-Ø22-27 mm	FA-162111000	49,90 €
Tiefenanschlag für FA-1622..., FA-1630..., FA-1663... Bohrer-Ø28-35 mm	FA-162111200	49,90 €
Tiefenanschlag für FA-1662..., FA-1630..., FA-1663... Bohrer-Ø36-40 mm	FA-162111400	49,90 €
Tiefenanschlag für FA-1662..., FA-1630..., FA-1663... Bohrer-Ø42-48 mm	FA-162111600	49,90 €
SET Tiefenanschlag-Set für FA-1662..., FA-1630..., FA-1663... Bohrer-Ø10-48 mm inkl. Sicherungsringzange	FA-162120000	120,51 €
Tiefenanschlag einzeln ohne Führungsbuchse	FA-162110000	36,82 €
Zange für Sicherungsring	FA-162100100	21,11 €
Führungsbuchse I-Ø8 mm einzeln, für Bohrer-Ø10-21 mm	FA-162100800	17,18 €
Führungsbuchse I-Ø10 mm einzeln, für Bohrer-Ø22-27 mm	FA-162101000	17,18 €
Führungsbuchse I-Ø12 mm einzeln, für Bohrer-Ø28-35 mm	FA-162101200	17,11 €
Führungsbuchse I-Ø14 mm einzeln, für Bohrer-Ø36-40 mm	FA-162101400	17,18 €
Führungsbuchse I-Ø16 mm einzeln, für Bohrer-Ø42-48 mm	FA-162101600	17,11 €

Vorteile und Eigenschaften:

- Kugelgelagerter Tiefenanschlag für FAMAG-Forstnerbohrer und Bormax® mit auswechselbaren Führungsbuchsen
- Der Tiefenanschlag wird auf dem Bohrerhalm montiert und die Bohrtiefe justiert. So ist es möglich, Sacklöcher exakt immer mit der gleichen Bohrtiefe zu bohren. Durch die Kugellagerung des Anschlagkorbes gibt es keine Abdrücke auf dem zu bearbeitenden Werkstück
- Bei größeren Bohrtiefen ist es möglich, die Führungsbuchse umgedreht zu montieren. So wird ein größerer Verstellweg des Tiefenanschlages erreicht
- Professionelles Werkzeug für den Handwerker mit hohem Anspruch an Werkzeug und Anwendung
- Tiefenanschlag aus ABS, Führungsbuchse aus Stahl

Staketen-Bormax® 2.0 WS



FA-162460600

D	S	GL	NL	HS	Art. Nr.	Preis
15	10	90	57	1	FA-162401500	43,46 €
16	10	90	57	1	FA-162401600	43,46 €
18	10	90	57	1	FA-162401800	44,64 €
20	10	90	57	1	FA-162402000	46,37 €
22	10	90	57	1	FA-162402200	51,47 €
25	10	90	57	2	FA-162402500	56,92 €
30	10	90	57	2	FA-162403000	67,62 €
35	10	90	57	2	FA-162403500	74,40 €
40	10	90	57	2	FA-162404000	83,04 €
45	10	90	57	2	FA-162404500	82,91 €
50	10	90	57	2	FA-162405000	80,22 €
Zubehör: Vorbohrer						
4	4	45	30	2	FA-162400400	4,90 €

HS= Anzahl Hauptschneiden

Inhalt Bohrersätze	Art. Nr.	Preis
5-teiliger Satz. Ø15, 20, 25, 30, 35 mm	FA-162450500	159,47 €
5-teiliger Satz. Ø15, 20, 25, 30, 35 mm und Bohrer Verlängerung	FA-162450600	200,85 €
5-teiliger Satz. Ø16, 18, 20, 22, 25 mm	FA-162450700	146,05 €
6-teiliger Satz. Ø15, 20, 25, 30, 35, 40 mm	FA-162460600	212,97 €
7-teiliger Satz. Ø15, 20, 25, 30, 35, 40, 50 mm	FA-162457000	247,98 €
8-teiliger Satz. Ø15, 20, 25, 30, 35, 40, 45, 50 mm	FA-162450800	307,96 €
4-teiliger Satz. Ø35, 40, 45, 50 mm	FA-162450400	191,69 €

Vorteile und Eigenschaften:

- Gefertigt aus legiertem Werkzeugstahl, Vorbohrer HSS-G
- Bormax mit auswechselbarer Zentrierspitze bzw. Vorbohrer
- Sechskant-Schaftaufnahme für extrem sicheren Halt im Bohrfutter
- Aufgrund des Vorbohrers verläuft der Bormax selbst in Kopfholz nicht
- Sauberes Bohren unter vielen Winkeln in **alle Weichhölzer, europäisches Hartholz, Spanplatten und MDF Platten**
- Mit Vorbohrer ideal für Bohrungen in einem Winkel von nicht 90°, wie sie beispielsweise im Treppenbau vorkommen
- Minimierte Reibung, sowie dadurch entstehende Hitzeentwicklung aufgrund von genuteten Hauptschneiden und den gezahnten, mit Längsrillen versehenen Vorschneider

Scharnierlochbohrer Classic



Bormax®-Geometrie:

D	S	GL	SL	Art. Nr.	Preis
26	10 x 20	60	40	FA-351402600	20,97 €
35	10 x 20	60	40	FA-351403500	20,97 €

Vorteile und Eigenschaften:

- Für den Freihandbetrieb geeignet
- Kleine Zentrierspitze, Vorschneider und 2 Hauptschneiden
- Saubere, ausrissfreie Scharnierbohrungen in **furnierte Platten und bedingt in kunststoffbeschichtete Spanplatten oder MDF**
- Bormax® bei beschichteten Platten: Maschine ganz langsam laufen lassen, damit die Zähne die Beschichtung aufreißen können und Bohrer nicht thermisch beschädigt wird

WS-Bormax® 2.0 Zapfensenker



AD	ID	S	GL	NL	Art. Nr.	Preis
20	8	13	140	90	FA-161402000	90,30 €
25	8	13	140	90	FA-161402500	95,63 €
30	8	13	140	90	FA-161403000	105,83 €
32	8	13	140	90	FA-161403200	110,55 €
35	8	13	145	95	FA-161403500	110,59 €
40	8	13	145	95	FA-161404000	120,39 €
45	10	13	150	100	FA-161404500	127,76 €
50	10	13	150	100	FA-161405000	127,71 €
55	10	13	150	100	FA-161405500	127,71 €
60	10	13	150	100	FA-161406000	145,91 €
65	10	13	155	105	FA-161406500	170,22 €
70	10	13	155	105	FA-161407000	182,44 €
75	10	13	155	105	FA-161407500	218,88 €
80	10	13	155	105	FA-161408000	218,83 €
85	10	13	155	110	FA-161408500	273,62 €
90	10	16	155	110	FA-161409000	273,62 €
95	10	16	155	110	FA-161409500	340,53 €
100	10	16	155	110	FA-161410000	340,53 €
110	10	16	155	110	FA-161411000	395,26 €
120	10	16	155	110	FA-161412000	395,26 €

Inhalt Bohrersätze	Art. Nr.	Preis
Bormax 2.0 WS Satz mit Tiefenanschlag 1614: 50, 60, 70 mm 1619: 14, 18, 22 mm und MK2 Fix Adapter	FA-161450900	449,20 €

Vorteile und Eigenschaften:

- Aus legiertem Werkzeugstahl
- Auswechselbarer Zentrierbohrer bzw. Führungsdorn
- Für Schrägbohrungen in **alle Weichhölzer, europ. Hartholz, Spanplatten und MDF**
- Zur Herstellung von Holzverbindungen mittels Schrauben, Beilagscheiben und Muttern im Holzbau
- Mit passenden Vorbohrern oder Führungszapfen sind Bohrungen und Senkungen in verschiedenen Winkeln möglich
- Weniger Vorschubkräfte notwendig dank der zwei versetzt genuteten Hauptschneiden und den gezahnten, mit Längsrillen versehenen Vorschneider

HSS Vorbohrer für Zapfensenker WS



AD	S	Für Ø	NL	Art. Nr.	Preis
3,8	8	20 - 40 mm	-	FA-161920800	19,04 €
4,0	10	45 -120 mm	-	FA-161921000	19,04 €
8,0	-	20 - 40 mm	50	FA-161420800	19,04 €
10	-	45 - 120 mm	50	FA-161421000	19,04 €

Für Zapfensenker FA-1614...

Vorteile und Eigenschaften:

- Auswechselbarer Vorbohrer
- Für Schrägbohrungen in **alle Weichhölzer, europ. Hartholz, Spanplatten und MDF**
- Zur Herstellung von Holzverbindungen mittels Schrauben, Beilagscheiben und Muttern im Holzbau

Führungszapfen für Zapfensenker WS



Schaft 8 mm

D	S	GL	NL	Art. Nr.	Preis
8	8	75	50	FA-161900800	21,44 €
10	8	75	50	FA-161911000	21,44 €
12	8	75	50	FA-161911200	23,38 €
13	8	75	50	FA-161911300	22,74 €
14	8	75	50	FA-161911400	23,56 €
16	8	75	50	FA-161911600	25,05 €
18	8	75	50	FA-161911800	26,16 €
20	8	75	50	FA-161912000	27,33 €
22	8	75	50	FA-161912200	32,03 €



Schaft 10 mm

D	S	GL	NL	Art. Nr.	Preis
10	10	75	50	FA-161901000	21,44 €
12	10	75	50	FA-161901200	23,38 €
13	10	75	50	FA-161901300	22,74 €
14	10	75	50	FA-161901400	23,56 €
16	10	75	50	FA-161901600	25,41 €
18	10	75	50	FA-161901800	26,16 €
20	10	75	50	FA-161902000	27,33 €
22	10	75	50	FA-161902200	32,03 €
26	10	75	50	FA-161902600	32,38 €
32	10	75	50	FA-161903200	32,39 €

Vorteile und Eigenschaften:

- Abgesetzter Führungszapfen aus legiertem Werkzeugstahl
- Dient als Führung, um ein vorgebohrtes Loch nutzen zu können
- Zum Einsatz in Zapfensenker WS (FA-1614...), durch ein geringes Untermaß ist in vorgebohrten Löchern die Führungseigenschaft der Senk-Werkzeuge gewährleistet

Tiefenanschlag für Zapfensenker



Vorteile und Eigenschaften:

- Tiefenanschlag aus Aluminium
- Geringe Bautiefe (40 mm) ermöglicht tiefes Senkmaß
- Exakte Bohrungstiefe ohne unangenehme Abdrücke auf der Oberfläche des Werkstückes
- Beschichtete Ausführung mit Kugellagerung und zwei Spannschrauben für den Bohrerschaft
- Dank Kugellager im Tiefensteller setzt der Anschlag beim Erreichen der gewünschten Tiefe sanft auf das Werkstück auf



AD	ID	GL	Für Bohrer-Ø	Art. Nr.	Preis
95	20	40	40 - 90 mm	FA-161910000	146,72 €

Senkvorrichtung für Zapfensenker



Vorteile und Eigenschaften:

- Maschinenaufnahme aus Aluguss
- Sehr handlich und präzise einsetzbar
- Senkvorrichtung mit 2 Führungssäulen
- Stufenlos einstellbare Senktiefe über Tiefenstellringe auf Führungssäulen
- Maschinenaufnahme (Eurohals Ø43 mm) mit Griff und Führungsring (Innen-Ø90 mm)
- Nutzbar als werkzeugunabhängiger Tiefenanschlag, um z.B. Senkungen für Unterlegscheiben zu bohren



NL	GL	Bohrtiefe	Für Bohrerlängen	Art. Nr.	Preis
150 mm	330 mm	210 mm	240 mm	FA-140521000	129,00 €

Zapfenschneider WS



Vorteile und Eigenschaften:

- Zapfenschneider aus legiertem Werkzeugstahl
- 2-fach hinterschleifene Hauptschneiden und Umfangschneiden mit neuartigem Roboterschleiff
- Herstellen von Holzstopfen zum Ausfüllen von ausgebrochenen Ästen oder zum Reparieren von Holzbeschädigungen
- Positionieren Sie den Zapfenschneider so am Werkstückrand, dass der entstehende Kreisring seitlich geöffnet ist und ein guter Spanauswurf möglich wird

AD	ID	S	Z	GL	NL	Art. Nr.	Preis
16	6	13	4	140	70	FA-161600600	99,21 €
18	8	13	4	140	70	FA-161600800	99,21 €
19	9	13	4	140	70	FA-161600900	116,56 €
20	10	13	4	140	70	FA-161601000	80,88 €
21	11	13	4	140	70	FA-161601100	116,56 €
22	12	13	4	140	70	FA-161601200	88,12 €
23	13	13	4	140	70	FA-161601300	116,56 €
24	14	13	4	140	70	FA-161601400	88,12 €
25	15	13	4	140	70	FA-161601500	88,12 €
26	16	13	4	140	70	FA-161601600	94,40 €
28	18	13	4	140	70	FA-161601800	94,40 €
30	20	13	4	140	70	FA-161602000	94,40 €
32	22	13	4	140	70	FA-161602200	105,01 €
36	24	13	5	140	70	FA-161602400	138,08 €
37	25	13	5	140	70	FA-161602500	104,98 €
38	26	13	5	140	70	FA-161602600	153,47 €
40	28	13	5	140	70	FA-161602800	153,47 €
42	30	13	5	140	70	FA-161603000	114,89 €
44	32	13	5	140	70	FA-161603200	175,93 €
48	34	13	6	140	70	FA-161603400	175,93 €
49	35	13	6	140	70	FA-161603500	120,21 €
50	36	16	6	140	70	FA-161603600	190,02 €
54	40	16	6	140	70	FA-161604000	145,92 €
59	45	16	6	140	70	FA-161604500	162,20 €
64	50	16	6	140	70	FA-161605000	185,08 €
69	55	16	6	140	70	FA-161605500	278,17 €
74	60	16	6	140	70	FA-161606000	278,17 €
79	65	16	6	140	70	FA-161606500	418,20 €
84	70	16	8	140	70	FA-161607000	418,20 €
94	80	16	9	140	70	FA-161608000	540,15 €

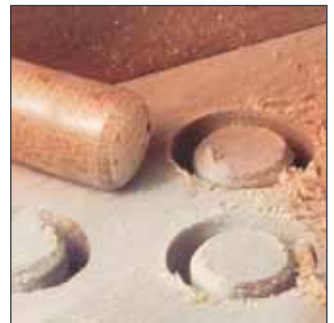

AD= Außendurchmesser
ID= Innendurchmesser
Z= Anzahl Zähne

Inhalt Bohrerätze	Art. Nr.	Preis
5-teiliger Satz. Ø15, 20, 25, 30, 35 mm	FA-161650500	289,00 €
6-teiliger Satz mit Zapfenschneider. FA-1616...: Ø15, 20, 25 mm u. Bormax® FA-1622...: Ø15, 20, 25 mm	FA-162830600	219,00 €



FA-162830600

Zapfenschneider HM-bestückt



AD	ID	S	AZ	GL	NL	Art. Nr.	Preis
25	15	13	4	140	70	FA-161611500	220,45 €
30	20	13	4	140	70	FA-161612000	228,53 €
37	25	13	5	140	70	FA-161612500	235,86 €
42	30	13	5	140	70	FA-161613000	243,34 €
49	35	13	6	140	70	FA-161613500	249,28 €
54	40	16	6	140	70	FA-161614000	272,76 €
64	50	16	6	140	70	FA-161615000	353,79 €

Vorteile und Eigenschaften:

- Zum Herstellen von Zapfen aus **europ. und exot. Hartholz**. Auch für **einige Kunststoffe** geeignet
- 2-fach hinterschliffene HM-Hauptschneiden und Umfangschneiden aus perfektem CNC-Diamantschliff
- Positionieren Sie den Zapfenschneider so am Werkstückrand, dass der entstehende Kreisring seitlich geöffnet ist und ein guter Spanauswurf seitlich möglich wird

AD= Außendurchmesser

ID= Innendurchmesser

AZ= Anzahl Zähne

Notizen

Schlangenbohrer „Lewis“



Gesamtlänge 235 mm, SpL = Spirallänge

D	S	GL	SpL	Art. Nr.	Preis
5	4,5	235	160	FA-141020500	11,97 €
6	5,5	235	160	FA-141020600	11,97 €
7	6,5	235	160	FA-141020700	11,97 €
8	7,8	235	160	FA-141020800	11,97 €
9	8	235	160	FA-141020900	11,97 €
10	9,8	235	160	FA-141021000	11,97 €
12	11,8	235	160	FA-141021200	12,50 €
13	12,8	235	160	FA-141021300	13,65 €
14	13	235	160	FA-141021400	13,65 €
15	13	235	160	FA-141021500	14,53 €
16	13	235	160	FA-141021600	14,53 €
17	13	235	160	FA-141021700	15,99 €
18	13	235	160	FA-141021800	15,99 €
19	13	235	160	FA-141021900	17,68 €
20	13	235	160	FA-141022000	17,68 €
22	13	235	160	FA-141022200	21,05 €
24	13	235	160	FA-141022400	22,78 €
25	13	235	160	FA-141022500	26,23 €
26	13	235	160	FA-141022600	26,23 €
28	13	235	160	FA-141022800	29,29 €
30	13	235	160	FA-141023000	32,17 €
32	13	235	160	FA-141023200	41,57 €
38	13	235	160	FA-141023800	80,41 €
40	13	235	160	FA-141024000	90,04 €
50	13	235	160	FA-141025000	159,69 €

Gesamtlänge 320 mm, SpL = Spirallänge

D	S	GL	SpL	Art. Nr.	Preis
5	4,5	320	255	FA-141030500	15,42 €
6	5,5	320	255	FA-141030600	15,42 €
8	7,8	320	255	FA-141030800	15,42 €
9	8	320	255	FA-141030900	15,42 €
10	9,8	320	255	FA-141031000	15,42 €
11	9,8	320	255	FA-141031100	16,89 €
12	11,8	320	255	FA-141031200	16,89 €
13	12,8	320	255	FA-141031300	18,17 €
14	13	320	255	FA-141031400	18,17 €
15	13	320	255	FA-141031500	20,66 €
16	13	320	255	FA-141031600	20,66 €
17	13	320	255	FA-141031700	21,77 €
18	13	320	255	FA-141031800	21,77 €
19	13	320	255	FA-141031900	25,26 €
20	13	320	255	FA-141032000	25,26 €
22	13	320	255	FA-141032200	30,31 €
25	13	320	255	FA-141032500	35,06 €
26	13	320	255	FA-141032600	35,06 €
30	13	320	255	FA-141033000	42,04 €
40	13	300	220	FA-141034000	138,11 €

Schlangenbohrer „Lewis“-Sets

Inhalt Bohrsätze	Art. Nr.	Preis
8-teilig im Holzkasten. GL 235 mm. NL 160 mm. Ø6, 8, 10, 12, 14, 16, 18, 20 mm	FA-141020000	79,00 €
6-teilig im Holzkasten. GL 235 mm. NL 160 mm. Ø10, 12, 14, 16, 18, 20 mm	FA-141020100	63,90 €
6-teilig im Holzkasten. GL 320 mm. NL 255 mm. Ø10, 12, 14, 16, 18, 20 mm	FA-141030000	86,90 €
6-teilig im Holzkasten. GL 460 mm. NL 400 mm. Ø10, 12, 14, 16, 18, 20 mm	FA-141040000	112,90 €
6-teilig im Holzkasten. GL 650 mm. NL 535 mm. Ø10, 12, 14, 16, 18, 20 mm	FA-141060000	159,00 €



Vorteile und Eigenschaften:

- Schlangenbohrer aus legiertem Werkzeugstahl
- Durch präzise Produktion auch für genaue Stabdübelbohrungen geeignet
- Gefräste Ausführung Form „Lewis“ mit runder Spiralnute, Gewindespitze, Hauptschneide und Vorschneider in Spitzenqualität
- Für Tieflochbohrungen in **Weich- und europäischem Hartholz** in Handbohrmaschine. Ø40 mm auch in kräftigem Akkuschauber einsetzbar



Gesamtlänge 460 mm, SpL = Spirallänge

D	S	GL	SpL	Art. Nr.	Preis
5	4,5	460	380	FA-141040500	20,34 €
6	5,5	460	380	FA-141040600	20,34 €
7	6,5	460	380	FA-141040700	20,34 €
8	7,8	460	380	FA-141040800	20,34 €
9	8	460	380	FA-141040900	20,34 €
10	9,8	460	380	FA-141041000	20,34 €
11	9,8	460	380	FA-141041100	20,87 €
12	11,8	460	380	FA-141041200	20,87 €
13	12,8	460	380	FA-141041300	24,63 €
14	13	460	380	FA-141041400	24,63 €
15	13	460	380	FA-141041500	27,69 €
16	13	460	380	FA-141041600	27,69 €
17	13	460	380	FA-141041700	29,46 €
18	13	460	380	FA-141041800	29,46 €
19	13	460	380	FA-141041900	32,17 €
20	13	460	380	FA-141042000	32,17 €
21	13	460	380	FA-141042100	40,14 €
22	13	460	380	FA-141042200	40,14 €
23	13	460	380	FA-141042300	42,84 €
24	13	460	380	FA-141042400	43,68 €
25	13	460	380	FA-141042500	49,49 €
27	13	460	380	FA-141042700	54,94 €
28	13	460	380	FA-141042800	54,94 €
30	13	460	380	FA-141043000	56,22 €
35	13	450	380	FA-141043500	116,18 €
40	13	450	380	FA-141044000	181,25 €
50	13	450	380	FA-141045000	308,14 €

Gesamtlänge 1.000 mm, SpL = Spirallänge

D	S	GL	SpL	Art. Nr.	Preis
12	12	1000	380	FA-141011200	86,36 €
14	13	1000	380	FA-141011400	86,36 €
14	13	1080	1010	FA-141001400	112,32 €
16	13	1000	380	FA-141011600	89,24 €
16	13	1080	1010	FA-141001600	122,94 €
20	13	1000	380	FA-141012000	93,53 €
20	13	1080	1010	FA-141002000	143,86 €
25	13	1000	380	FA-141012500	112,35 €
26	13	1080	1010	FA-141002600	196,67 €
28	13	1000	380	FA-141012800	118,69 €
28	13	1080	1010	FA-141002800	211,12 €
30	13	1080	1010	FA-141003000	237,83 €
32	13	1080	1010	FA-141003200	254,41 €

Schlangenbohrer mit Untermesser - Speziell für Harthölzer



A	S	GL	SpL	Art. Nr.	Preis
8	8	460	380	FA-149340800	32,48 €
10	10	460	380	FA-149341000	32,48 €
12	12	460	380	FA-149341200	33,37 €
14	13	460	380	FA-149341400	39,31 €
16	13	460	380	FA-149341600	44,43 €
18	13	460	380	FA-149341800	47,05 €
20	13	460	380	FA-149342000	51,40 €
24	13	460	380	FA-149342400	69,86 €
26	13	460	380	FA-149342600	79,14 €
30	13	460	380	FA-149343000	89,81 €

Inhalt Bohrersatz	Art. Nr.	Preis
6-teilig im Holzkasten. Ø10, 12, 14, 16, 18, 20 mm	FA-149340000	179,00 €

Vorteile und Eigenschaften:

- Durch das spezielle Untermesser entsteht eine geringe Wärmeentwicklung bei hoher Standzeit
- Form „Lewis“ mit grober Gewindespitze, Hauptschneide und Untermesser
- Für Tieflochbohrungen in **alle Harthölzer und Tropenhölzer bspw. Bongossi**
- Schlangenbohrer aus legiertem Werkzeugstahl



ENT Holzspiralbohrer HSS-G

Holzbohrer von ENT aus sehr widerstandsfähigem Schnellarbeitsstahl weisen auch nach vielen Bohrvorgängen eine gute Standzeit auf. Die geschliffene Spirale sorgt für einen reibungslosen Spanauswurf. Mit dem zylindrischen Schaft kann der Bohrer in allen gängigen Bohrmaschinen verwendet werden.

Anwendungsbereiche von ENT HSS-G Bohrern:

- Hart- und Weichholz
- Holzwerkstoffe wie MDF
- Verleimte und beschichtete Platten

Vorteile und Eigenschaften:

- HSS-Qualität, dadurch äußerst robust und widerstandsfähig
- Optimale Rundlaufgenauigkeit durch glatte, geschliffene Spirale
- Zentrierspitze garantiert punktgenaues Anbohren ohne Verlaufen des Bohrers
- Gehärteter HS-Stahl für hohe Verschleißfestigkeit, sowie eine hohe Wärmefestigkeit
- Geeignet für **Hart- und Weichholz, verleimte Hölzer, MDF und Acrylglas**



Der Bestseller



Der Allround-Holzspiralbohrer im attraktiven 25-teiligen Set

Art. Nr.	Preis
E-09225	65,90 €

Das Kraftpaket



Mit einzigartiger, geschliffener Tieflochspirale für optimale Spanabfuhr bei tiefen Bohrlöchern

Art. Nr.	Preis
E-09216	69,00 €

Das Startpaket



Die Allrounder im kompakten, 8-teiligen Set mit den gängigsten Durchmessern

Art. Nr.	Preis
E-09248	22,26 €

D	NL	GL	Stk.	Art. Nr.	Preis
1,0	10	34	5	E-50010	5,16 €
1,5	11	39	5	E-50015	5,62 €
2,0	21	48	5	E-50020	6,76 €
2,5	29	56	5	E-50025	7,87 €
3,0	30	61	5	E-50030	19,27 €
3,5	31	63	5	E-50035	20,37 €
4,0	40	74	5	E-50040	22,65 €
4,5	43	79	5	E-50045	24,93 €
5,0	48	85	5	E-50050	27,99 €
5,5	52	91	3	E-50055	28,29 €
6,0	52	91	3	E-50060	28,75 €
6,5	60	98	3	E-50065	29,55 €
7,0	63	108	3	E-50070	30,21 €
7,5	63	108	3	E-50075	32,95 €
8,0	73	118	3	E-50080	39,77 €
8,5	73	118	1	E-50085	15,83 €

9,0	75	122	1	E-50090	16,96 €
9,5	75	122	1	E-50095	18,14 €
10,0	78	132	1	E-50100	19,31 €
10,5	78	132	1	E-50105	21,09 €
11,0	86	140	1	E-50110	22,65 €
11,5	86	140	1	E-50115	23,30 €
12,0	91	148	1	E-50120	24,47 €
12,5	91	148	1	E-50125	25,68 €
13,0	93	150	1	E-50130	27,25 €

Holzspiralbohrer-Sets ENT HSS-G

Inhalt Bohrersätze	Art. Nr.	Preis
8-teilig in Kassette Ø3 - 10 mm, 1 mm steigend	E-09248	22,26 €
25-teilig im Holzkasten Ø1 - 13 mm, 0,5 mm steigend	E-09225	65,90 €
16-teilig in Kassette Ø3 - 10,5 mm, 0,5 mm steigend	E-09216	69,00 €



Premium Holzspiralbohrer HSS-G



Aufsteckversenker nicht im Lieferumfang enthalten.

D	S	GL	NL	Art. Nr.	Preis
2,0	2,0	49	22	FA-159402000	8,85 €
2,5	2,5	57	25	FA-159402500	8,85 €
3,0	3,0	60	33	FA-159403000	7,03 €
3,5	3,5	70	39	FA-159403500	7,66 €
4,0	4,0	75	43	FA-159404000	7,66 €
4,5	4,5	80	47	FA-159404500	8,07 €
5,0	5,0	85	52	FA-159405000	8,07 €
5,5	5,5	92	57	FA-159405500	8,35 €
6,0	6,0	92	57	FA-159406000	8,38 €
6,5	6,5	100	63	FA-159406500	9,84 €
7,0	7,0	108	69	FA-159407000	10,32 €
7,5	7,5	108	69	FA-159407500	11,13 €
8,0	8,0	115	75	FA-159408000	11,32 €
8,5	8,5	115	75	FA-159408500	12,71 €
9,0	9,0	125	81	FA-159409000	13,07 €
9,5	9,5	125	81	FA-159409500	14,80 €
10,0	10,0	130	87	FA-159410000	14,79 €
10,5	10,5	130	87	FA-159410500	21,35 €
11,0	11,0	140	94	FA-159411000	18,69 €
11,5	11,5	140	94	FA-159411500	23,87 €
12,0	12,0	150	101	FA-159412000	23,30 €
12,5	12,5	150	101	FA-159412500	28,25 €
13,0	13,0	150	101	FA-159413000	25,19 €
14,0	13,0	160	108	FA-159414000	37,81 €
15,0	13,0	168	114	FA-159415000	46,59 €
16,0	13,0	176	120	FA-159416000	52,47 €
16,5	13,0	180	120	FA-159416500	59,20 €
18,0	13,0	190	130	FA-159418000	65,83 €
20,0	13,0	200	140	FA-159420000	67,70 €

Vorteile und Eigenschaften:

- HSS-G Qualität, dadurch äußerst robust und widerstandsfähig
- Spezialspirale für sehr guten Spanabtransport innen geschliffen
- Durch besonders gestaltete Spannuten wird eine sehr gute Spanentleerung erzielt
- Für maßhaltige Bohrungen in **alle Holzwerkstoffe, Hartholz und beschichtete Platten**
- Hochwertige Ausführung in vollgeschliffener Qualität mit zwei Hauptschneiden und drei Vorschneidern
- Besonders für stationären Einsatz geeignet, in Weichholz nur bedingt im Akkuschrauber aufgrund der zu geringen Drehzahl



FA-159450700



FA-159480500

FA-159481900

Holzspiralbohrer HSS-G-Sets

Inhalt Bohrerätze	Art. Nr.	Preis
6-teilig im Holzkasten. Ø3, 4, 5, 6, 8 mm und Aufsteckversenker 90°	FA-357550500	49,90 €
7-teilig im Holzkasten. Ø3, 4, 5, 6, 8, 10, 12 mm	FA-159450700	59,90 €
10-teilig im Holzkasten. Ø3, 4, 5, 6, 8, 10, 12, 13, 14, 16 mm	FA-159451000	124,90 €
19-teilig in Rose-Box. Ø1-10 mm. 0,5 mm steigend	FA-159481900	104,50 €

Holzspiralbohrer HSS-G - lange Ausführung

Vorteile und Eigenschaften:

- HSS-G Qualität, dadurch äußerst robust und widerstandsfähig
- Spezia spirale für sehr guten Spanabtransport innen geschliffen
- Für maßhaltige Bohrungen in **alle Holzwerkstoffe, Hartholz und beschichtete Platten**
- Hochwertige lange Ausführung in vollgeschliffener Qualität mit zwei Hauptschneiden und zwei Vorschneidern
- Bitte verwenden Sie den Bohrer unter Ø8 mm nicht in der Handbohrmaschine (aufgrund der Bruchgefahr)
- Durch besonders gestaltete Spannuten wird eine sehr gute Spanentleerung erzielt
- Beste Ergebnisse bei Tieflochbohrungen

Gesamtlänge 150 mm

D	S	GL	NL	Art. Nr.	Preis
3	3	150	100	FA-159910300	15,28 €
4	4	150	100	FA-159910400	15,29 €
5	5	150	100	FA-159910500	16,16 €
6	6	150	100	FA-159910600	17,11 €
7	7	150	100	FA-159910700	22,24 €
8	8	150	100	FA-159910800	22,24 €
9	9	150	100	FA-159910900	23,56 €
10	10	150	100	FA-159911000	25,86 €
11	11	150	100	FA-159911100	29,20 €



Gesamtlänge 250 mm

D	S	GL	NL	Art. Nr.	Preis
3	3	250	200	FA-159920300	22,00 €
4	4	250	200	FA-159920400	22,00 €
5	5	250	200	FA-159920500	25,12 €
6	6	250	200	FA-159920600	28,11 €
7	7	250	200	FA-159920700	36,19 €
8	8	250	200	FA-159920800	36,19 €
9	9	250	200	FA-159920900	40,44 €
10	10	250	200	FA-159921000	43,99 €
12	12	250	200	FA-159921200	54,66 €
13	13	250	200	FA-159921300	59,32 €
14	13	250	200	FA-159921400	64,24 €

Gesamtlänge 400 mm

D	S	GL	NL	Art. Nr.	Preis
11	11	400	300	FA-159941100	85,53 €
12	12	400	300	FA-159941200	94,57 €
13	13	400	300	FA-159941300	100,15 €
14	13	400	300	FA-159941400	102,11 €
15	13	400	300	FA-159941500	128,31 €

Holzspiralbohrer HSS-G-Sets lang

Inhalt Bohrersätze	Art. Nr.	Preis
7-teilig im Holzkasten. GL 250 mm. NL 200 mm. Ø3, 4, 5, 6, 8, 10, 12 mm	FA-159950700	129,00 €
10-teilig im Holzkasten. GL 150 mm. NL 100 mm. Ø3, 4, 5, 6, 7, 8, 9, 10, 11, 12 mm	FA-159951000	119,00 €



FA-159950700

Holzspiralbohrer-Bits HSS-G lang



D	S	GL	NL	Art. Nr.	Preis
3	C 6,3	70	45	FA-159703000	10,32 €
3,5	C 6,3	70	45	FA-159703500	10,32 €
4	C 6,3	75	50	FA-159704000	10,03 €
4,5	C 6,3	80	55	FA-159704500	10,03 €
5	C 6,3	86	61	FA-159705000	9,91 €
5,5	C 6,3	93	68	FA-159705500	9,72 €
6	C 6,3	93	68	FA-159706000	9,72 €
6,5	C 6,3	101	76	FA-159706500	9,67 €
7	C 6,3	109	84	FA-159707000	10,41 €
7,5	C 6,3	109	84	FA-159707500	12,04 €
8	C 6,3	117	92	FA-159708000	12,04 €
8,5	C 6,3	117	92	FA-159708500	13,07 €
9	C 6,3	125	100	FA-159709000	14,74 €
10	C 6,3	133	108	FA-159710000	14,74 €
11	C 6,3	142	117	FA-159711000	18,65 €
12	C 6,3	151	126	FA-159712000	20,50 €

Inhalt Bohrerätze	Art. Nr.	Preis
5-teilig im Blister Ø3, 4, 5, 6, 8 mm	FA-159780500	29,90 €
7-teilig im Holzkasten Ø3, 4, 5, 6, 8, 10, 12 mm	FA-159750700	47,65 €
11-teilig im Holzkasten Ø3, 4, 5, 6, 7, 8, 9, 10, 11, 12, 13 mm	FA-159751100	89,00 €

Vorteile und Eigenschaften:

- Ideales Handling im Akkuschrauber
- Bohren in **alle Holzwerkstoffe und viele Kunststoffe**
- Zum Vorbohren und blitzschnellen Werkzeugwechsel zum Schraub-bit
- Durch besonders glatte Spannuten wird ein guter Spantransport erzielt
- Einteiliger Holzspiralbohrer-Bit (C 6,3) mit Zentrierspitze, zwei Hauptschneiden und zwei vorstehenden Schneidkanten

Alpen Timber Twist HSS Holzbohrer



Ausrissfreies, präzises Bohren in sämtlichen Holzarten und Holzwerkstoffen.

Vorteile und Eigenschaften:

- Haarscharfes Bohrbild durch beste Zentrierung und Vorschneider
- Doppelfase für beste Führung
- Effiziente Spanabfuhr

Inhalt Bohrerätze	Art. Nr.	Preis
25-teilig im Blister Ø1-13 mm in 0,5 mm Schritten	AL-0067100025100	137,90 €



Inhalt Bohrerätze	Art. Nr.	Preis
8-teilig im Blister Ø3, 4, 5, 6, 6, 8, 8, 10 mm	AL-0067100008100	32,90 €



Inhalt Bohrerätze	Art. Nr.	Preis
5-teilig im Blister Ø4, 5, 6, 8, 10 mm	AL-0067100005100	23,90 €

Holzspiralbohrer CV

Vorteile und Eigenschaften:

- Mit Zentrierspitze, zwei Hauptschneiden und vorstehenden Schneidkanten
- Für maßhaltige **Bohrungen in Weichholz und einigen europ. Harthölzern**
- Zur Verwendung für den Hobbybereich



FA-350150500



FA-350150800

Holzspiralbohrer CV-Sets

Inhalt Bohrersätze	Art. Nr.	Preis
5-teilig in KS-Box. Ø4, 5, 6, 8, 10 mm	FA-350150500	9,90 €
8-teilig in KS-Box. Ø3, 4, 5, 6, 7, 8, 9, 10 mm	FA-350150800	13,90 €

D	S	GL	NL	Art. Nr.	Preis
3	3	61	33	FA-350003000	3,12 €
4	4	75	43	FA-350004000	3,42 €
5	5	86	52	FA-350005000	3,75 €
6	6	93	57	FA-350006000	3,89 €
7	7	109	69	FA-350007000	3,99 €
8	8	117	75	FA-350008000	4,50 €
10	10	129	87	FA-350010000	5,34 €
11	10	142	89	FA-350011000	6,74 €
12	10	151	96	FA-350012000	7,18 €
13	10	151	96	FA-350013000	8,40 €
14	10	151	96	FA-350014000	9,01 €
15	10	160	100	FA-350015000	9,84 €
16	10	160	100	FA-350016000	10,52 €
18	10	180	130	FA-350018000	18,60 €
20	10	200	140	FA-350020000	24,74 €
22	13	210	140	FA-350022000	27,17 €
24	13	215	140	FA-350024000	29,88 €
25	13	215	140	FA-350025000	32,69 €
26	13	215	145	FA-350026000	32,69 €
28	13	220	145	FA-350028000	34,99 €
30	13	220	145	FA-350030000	38,12 €

Holzspiralbohrer CV lang



Vorteile und Eigenschaften:

- Mit Zentrierspitze, zwei Hauptschneiden und vorstehenden Schneidkanten
- Für maßhaltige **Bohrungen in Weichholz und einigen europ. Harthölzern**
- Zur Verwendung für den Hobbybereich

D	S	GL	NL	Art. Nr.	Preis
6	6	250	190	FA-349100600	9,34 €
8	8	250	190	FA-349100800	10,23 €
10	10	250	190	FA-349101000	12,16 €
12	10	250	190	FA-349101200	14,68 €
14	10	250	190	FA-349101400	17,99 €
16	10	250	190	FA-349101600	21,65 €
18	10	250	190	FA-349101800	25,06 €
20	10	250	190	FA-349102000	26,94 €

Holzspiralbohrer HM-bestückt



FA-357550700



FA-159350700

D	S	GL	NL	Art. Nr.	Preis
3	3	58	30	FA-159303000	22,93 €
4	4	72	40	FA-159304000	22,93 €
5	5	83	49	FA-159305000	23,86 €
6	6	90	54	FA-159306000	25,72 €
7	7	114	72	FA-159307000	28,12 €
8	8	106	66	FA-159308000	28,07 €
9	9	122	78	FA-159309000	35,37 €
10	10	130	84	FA-159310000	35,34 €
11	11	139	91	FA-159311000	39,71 €
12	12	148	98	FA-159312000	39,71 €

Holzspiralbohrer HM-Sets

Inhalt Bohrsätze	Art. Nr.	Preis
5-teilig im Blister. Ø3, 4, 5, 6, 8 mm	FA-159380500	69,00 €
7-teilig im Holzkasten. Ø3, 4, 5, 6, 8, 10, 12 mm	FA-159350700	114,50 €
10-teilig im Holzkasten. Ø3, 4, 5, 6, 7, 8, 9, 10, 11, 12 mm	FA-159351000	169,00 €

Vorteile und Eigenschaften:

- Ideal in der Freihandanwendung aber auch stationär perfekt einsetzbar
- Bohren und Senken gut möglich in Verbindung mit Aufsteckversenker
- Ohne Rückenführung und dadurch deutlich reduzierte Reibung in der Bohrung
- HM-bestückter Holzspiralbohrer zylindrisch mit Zentrierspitze, zwei Hauptschneiden und zwei Vorschneidern
- Für äußerst maßhaltige und saubere Bohrungen in **Hartholz (europ. & exotisch), Laminat und hart beschichtete, sowie unbeschichtete Spanplatten und Kunststoffe**



Tiefenstellringe für Holzspiralbohrer



Lieferung ohne Bohrer

ID	AD	Art. Nr.	Preis
3	7	FA-210800300_1	1,68 €
4	8	FA-210800400_1	1,90 €
5	10	FA-210800500_1	1,82 €
6	12	FA-210800600_1	1,82 €
7	12	FA-210800700_1	1,82 €
8	16	FA-210800800_1	1,90 €
9	18	FA-210800900_1	2,11 €
10	20	FA-210801000_1	2,19 €
11	20	FA-210801100_1	2,39 €
12	22	FA-210801200_1	2,46 €

Vorteile und Eigenschaften:

- Zum Fixieren auf Spiralbohrern, um Bohrtiefen einzustellen
- Klemmring zum Aufsetzen auf Spiralbohrer mit seitlicher Klemmschraube

Tiefenstellring-Sets

Inhalt der Sets	Art. Nr.	Preis
5-teiliger Satz. Ø4, 5, 6, 8, 10 mm	FA-210850500	8,95 €
7-teiliger Satz. Ø3, 4, 5, 6, 8, 10, 12 mm	FA-210850700	12,82 €



Perfekt passend zu den ENT Bohrern - Die BohrStopps



Vorteile und Eigenschaften:

- Einzigartig durch schraubenlose Montage am Bohrer
- Schneiden des eingesetzten Holzspiralbohrers werden nicht verletzt
- Kein Verrutschen des BohrStopps durch die schraubenlose Montage
- Schutz der Werkstück-Oberflächen beim tiefengenauen Bohren

Artikel	Bohrtiefe	Art. Nr.	Preis
BohrStopp Ø27 mm	6 - 11 mm	E-45945	20,90 €
BohrStopp Ø19 mm	3 - 5,5 mm	E-45940	15,66 €
BohrStopp-Set 2-tlg.	Set	E-26512	26,95 €

Stufenbohrer HSS für Möbelverbindungsschrauben



Beschreibung	D1	L1	D2	L2	D3	L3	S	SL	Art. Nr.	Preis
mit Tiefenanschlag	5	36	7	20	10	20	8	25	FA-188605000	62,89 €
ohne Tiefenanschlag	5	36	7	20	10	20	8	25	FA-188615000	60,65 €

Vorteile und Eigenschaften:

- 3-stufiger Holzspiralbohrer mit Zentrierspitze und vorstehenden Schneidkanten
- Ø5 mm 5000 min-1 in unbeschichtete Spanplatte. Bei Beschichtung langsamer drehen lassen
- Zum Vorbohren von Möbelverbindungsschrauben wie Standard Confirmatschrauben oder Unitaschrauben in einem Arbeitsgang

Türspionbohrer

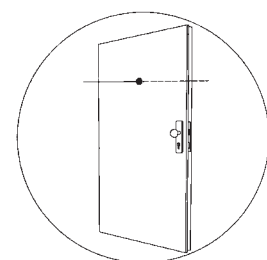

Türspion	D1	L1	D2	L2	S	Art. Nr.	Preis
12 mm	8	25	13	25	8 x 30	FA-188000100	64,46 €
14 mm	8	25	15	25	8 x 30	FA-188000200	68,88 €



Vorteile und Eigenschaften:

- Zum Bohren von ausrissfreien und sauberen Aufnahme Löchern der Türspione
- Vorbohrer mit Spitzenwinkel, Aufbohrer mit zwei Vorschneidern
- Für ausrissfreie Bohrungen von beiden Seiten bohren
- Türspionbohrer aus legiertem Werkzeugstahl

Versenker mit Krauskopf HSS



D	S	GL	NL	Art. Nr.	Preis
10	8	90	60	FA-177501000	22,99 €
13	8	90	60	FA-177501300	22,92 €
16	8	90	60	FA-177501600	23,17 €
20	8	90	60	FA-177502000	30,27 €
25	8	90	60	FA-177502500	29,11 €
30	8	90	60	FA-177503000	33,71 €
5-teilig im Holzkasten. Ø10, 13, 16, 20, 25 mm				FA-17750500	99,00 €

Vorteile und Eigenschaften:

- 7-schneidiger Versenker mit Spitzenwinkel 90°
- Ungleiche Kopfteilung mit vollgeschliffenem Werkzeugkopf für feinste Ergebnisse
- Senken von Bohrungen in **alle Holzarten, furnierte, beschichtete Platten und viele Kunststoffe**
- Durch die besonders ausgeklügelte Kopfteilung ist ein ratterfreies Senken auch in Weichholz möglich



Kegelsenker mit Querloch 90°



D	S	GL	NL	Art. Nr.	Preis
13	8x30	80	50	FA-211501300	25,12 €
16	8x30	90	60	FA-211501600	28,80 €
20	8x30	90	60	FA-211502000	33,74 €

Vorteile und Eigenschaften:

- Einschneidiger Versenker mit Querloch und Senkwinkel von 90°
- Senken von Bohrungen in **alle Holzarten, furnierte und beschichtete Platten**
- Durch die Kopfgeometrie wird eine gute Führung erreicht, die ein ratterfreies Senken ermöglicht
- Kegelsenker aus legiertem Werkzeugstahl



HSS Kegelsenker 90° KEILBIT



D	S	GL	Art. Nr.	Preis
6,3	6,35	31	KE-329000063	8,73 €
8,3	6,35	31	KE-329000083	9,59 €
10,4	6,35	34	KE-329000104	10,56 €
12,4	6,35	35	KE-329000124	14,48 €
16,5	6,35	40	KE-329000165	22,00 €
20,5	6,35	41	KE-329000205	27,10 €

Vorteile und Eigenschaften:

- Zum Entgraten und Erstellen von gleichmäßig runden Senkungen mit glatter Oberfläche
- Geeignet für fast **alle Werkstoffe wie Holz, Stahl oder PVC**
- Versenker aus Hochleistungsschnellstahl



Aufsteckversenker WS-Classic



Vorteile und Eigenschaften:

- Gut geeignet für **Weichholz, furnierte Platten und bedingt für europ. Hartholz**
- Zum Versenken von Schraubenköpfen mit gleichzeitigem Bohren in Weichholz
- Bohren und Senken in einem Arbeitsgang durch direktes Aufstecken auf Holzspiralbohrer
- 5-schneidiger Aufsteckversenker mit Spitzenwinkel 90° zum Aufstecken auf Holzspiralbohrer



Lieferung ohne Spiralbohrer.

ID	AD	GL	Art. Nr.	Preis
3,0	16	25	FA-210003000	16,08 €
3,5	16	25	FA-210003500	16,08 €
4,0	16	25	FA-210004000	16,40 €
4,5	16	25	FA-210004500	17,12 €
5,0	16	25	FA-210005000	16,08 €
5,5	16	25	FA-210005500	16,08 €
6,0	16	25	FA-210006000	16,08 €
6,5	16	25	FA-210006500	19,97 €
7,0	16	25	FA-210007000	19,97 €
8,0	20	25	FA-210008000	19,97 €
10,0	20	25	FA-210010000	19,97 €

Aufsteckversenker 90° HSS



Vorteile und Eigenschaften:

- Bohren und Senken in einem Arbeitsgang
- Zum Versenken von Schraubenköpfen mit gleichzeitigem Bohren
- Geeignet für **Weichholz, europ. Hartholz, furnierte Platten und Kunststoffe**
- Aufsteckversenker mit 90° Spitzenwinkel, 2-schneidig zum Montieren auf Holzspiralbohrer

ID	AD	GL	Art. Nr.	Preis
3	16	16	FA-210103000	45,68 €
3,5	16	16	FA-210103500	45,68 €
4	16	16	FA-210104000	45,68 €
4,5	16	16	FA-210104500	45,68 €
5	16	16	FA-210105000	45,68 €
6	16	16	FA-210106000	45,68 €
7	16	16	FA-210107000	45,68 €
8	18	16	FA-210108000	49,22 €
10	20	16	FA-210110000	50,17 €

Aufsteckversenker VARIO HM-bestückt



Vorteile und Eigenschaften:

- Universell aufsteckbar auf alle Holzspiralbohrer-Ø3-8 mm
- Professioneller Aufsteckversenker HM-bestückt
- Zum Versenken von Schraubenköpfen mit gleichzeitigem Bohren
- Bohren und Senken in einem Arbeitsgang durch direktes Aufstecken auf Holzspiralbohrer
- Geeignet für **alle Hölzer, beschichtete Platten, viele Kunststoffe und auch exotische Terrassenhölzer**

ID	AD	GL	a	Art. Nr.	Preis
3-8	10,5-14,5	34	90°	FA-220200000	39,88 €



Aufsteckversenker-Sets

Inhalt der Sets	Art. Nr.	Preis
6-teiliger Satz im Holzkasten. Holzspiralbohrer 1594 Ø3, 4, 5, 6, 8 mm u. VARIO Aufsteckversenker FA-220200000 (90°) HSS-G	FA-357550500	49,90 €

Senkerbohrer - Bohren und Versenken in einem Arbeitsgang

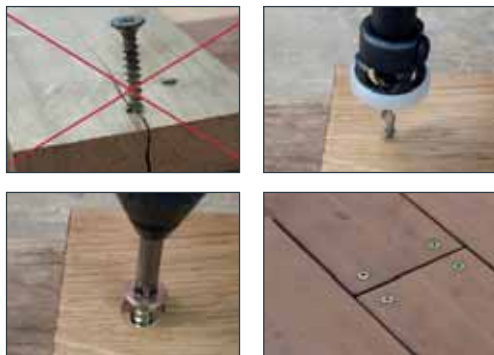

Holz mit Schrauben verbinden. Keine einfache Aufgabe!

Mit Senkerbohrern **bohrt und versenkt** man in einem Arbeitsdurchgang. Das erspart Zeit und verhindert Probleme, wie Splintern des Holzes. Für eine langanhaltende, perfekte Verbindung.

Passend auf nahezu alle Bohrmaschinen und Akkuschauber, ermöglichen die Senkerbohrer eine perfekte, langhaltende Verbindung. Im Gegensatz zum einfachen Schrauben in Holz, wird durch die Senkerbohrer ein Durchgangsloch vorgebohrt und gleichzeitig versenkt. Dadurch wird ein Splintern und Brechen von Holz oder sogar der Abbruch der Schraube vermieden.

Aufstecksenker mit Tiefenanschlag

Beschreibung	D1	D	L	S	Art. Nr.	Preis
Basic	2,8	9,5	60	6,3	WP-AQP2804SC	27,38 €
Basic	3,2	9,5	60	6,3	WP-AQP3204SC	26,78 €
Basic	3,6	12,7	60	6,3	WP-AQP3604SC	27,66 €
Basic	4,0	10	60	6,3	WP-AQP4014SC	27,99 €
Basic	5,0	12,7	70	6,3	WP-AQP5004SC	30,51 €
Basic	6,0	12,7	70	6,3	WP-AQP6004SC	32,69 €
PRO	4,0	9,5	66	6,3	WP-ABB4004SC	31,83 €
PRO	4,5	12	70	6,3	WP-ABB4504SC	31,87 €



90° Aufstecksenker

Beschreibung	D1	D	L	S	Art. Nr.	Preis
1/4" Bit-Schaft	2,0	9,5	54	6,3	WP-AS02004S	15,08 €
1/4" Bit-Schaft	2,4	9,5	54	6,3	WP-AS02404S	15,34 €
1/4" Bit-Schaft	2,8	9,5	54	6,3	WP-AS02804S	16,07 €
1/4" Bit-Schaft	3,5	9,5	54	6,3	WP-AS03504S	16,86 €
1/4" Bit-Schaft	4,0	9,5	54	6,3	WP-AS04004S	17,21 €
1/4" Bit-Schaft	5,0	12,7	70	6,3	WP-AS05004S	22,36 €
Rundschaft	3,0	10	44	8	WP-ACO3005D	20,33 €
Rundschaft	4,0	10	44	8	WP-ACO4005D	21,36 €
Rundschaft	6,0	12,7	47	9,5	WP-ACO6007D	25,06 €



Bohrer-Senker-Sätze

Beschreibung	Art. Nr.	Preis
5-teilig im Holzkasten. Holzspiralbohrer in Ø3, 4, 5, 6 mm mit Aufsteckversenkern + Tiefenstellring	FA-357450400	44,90 €
3-teiliges Set Aufstecksenker mit Bohrer & Tiefenanschlag (Bohrer-Ø: 2,8 mm 3,6 mm 4,0 mm)	SET-WP-AQPX3	67,40 €
3-teiliges Set 90° Aufstecksenker mit Bohrer (Bohrer-Ø: 3 mm 4 mm 6 mm)	SET-WP-ACX3	55,51 €
3-teiliges Set 90° Aufstecksenker mit Bohrer (Bohrer-Ø: 2 mm 2,8 mm 3,5 mm)	SET-WP-ASX3	39,83 €



Scharnierbohrer/Beschlagbohrer HSS



Vorteile und Eigenschaften:

- Selbstzentrierender Scharnierbohrer zum Einsatz im Akkuschauber
- Ausgestattet mit verfederter Führungshülse und Kernbohrer in HSS mit Dachspitze
- Die Führungshülse wird in das Schraubenloch eines Scharniers oder Beschlags eingeführt und bei laufender Maschine gebohrt
- Die Führungshülse des Scharnierbohrers zentriert sich selbstständig im Schraubenloch des Scharniers oder Beschlags

D	S	GL	NL	Art. Nr.	Preis
2,0	E 6,3	-	-	T-SNAP-DBG-5	17,49 €
2,0	E 6,3	93	14	FA-358202000	22,17 €
2,75	E 6,3	-	-	T-SNAP-DBG-7	17,49 €
2,75	E 6,3	86	14	FA-358203000	22,13 €
3,5	E 6,3	-	-	T-SNAP-DBG-9	17,49 €
3,5	E 6,3	95	15	FA-358203500	23,78 €
4,35	E 6,3	-	-	T-SNAP-DBG-12	37,93 €
5	E 6,3	-	-	F-492525	82,21 €



F-492525



T-CR-QR-DBG-SET



T-SNAP-DBG-SET

Beschlagbohrer-Sets

3x Beschlagbohrer (Ø2,0/2,75/3,5 mm) + 1x Adapter	T-SNAP-DBG-SET	56,44 €
---	----------------	---------

Bohrerverlängerung



ID	AD	S	GL	NL	Art. Nr.	Preis
8	16	10	80	50	FA-163901100	30,64 €
8	16	10	125	100	FA-163900300	30,67 €
8	16	10	250	220	FA-163900400	33,88 €
10	16	10	80	50	FA-163901000	30,64 €
10	16	10	125	100	FA-163900100	30,67 €
10	16	10	250	220	FA-163900200	33,88 €
12	22	13	400	360	FA-163900700	46,46 €



Bohrerverlängerungs-Sets

Inhalt der Sets	Art. Nr.	Preis
3-teilig im Holzkasten I-Ø8 mm. GL 80, 125, 250 mm	FA-163958300	72,23 €
3-teilig im Holzkasten I-Ø10 mm. GL 80, 125, 250 mm	FA-163950300	72,23 €

Vorteile und Eigenschaften:

- Ideal für Tiefflochbohrungen, auch beim Drechseln
- Mit vier Klemmschrauben zur sicheren Werkzeugaufnahme
- Solide Ausführung mit gutem Rundlauf und drei Spannflächen am Schaft
- Zum Verlängern von Zylinderkopfbohrern oder allen Werkzeugen mit Schaft-Ø10 mm
- Bedingt geeignet für Anwendungen in **Kopfhholz (besonders Hartholz)**, da hohe Anforderungen an Maschinenfutter entstehen

Mandrex universal Lochsägen HM-bestückt

HM-bestückte Mehrzweck Lochsägen SuperXcut von Mandrex mit praktischem OneClick Aufnahmesystem. Sie sind universell einsetzbar und besonders gut für **Holz, Holzwerkstoffe, MDF, Gasbeton, Gipsbeton sowie Kunststoffe und Wandfliesen** geeignet.

Vorteile und Eigenschaften:

- Schnitttiefe: 60 mm
- 5x schneller und 10x längere Standzeit
- Optimale Spanabfuhr
- Universell einsetzbar
- Innovatives und kostengünstiges OneClick Aufnahmesystem



D	Art. Nr.	Preis
20	FT-MHMQ-0020-B	10,54 €
25	FT-MHMQ-0025-B	10,11 €
27	FT-MHMQ-0027-B	10,35 €
29	FT-MHMQ-0029-B	10,53 €
30	FT-MHMQ-0030-B	10,53 €
32	FT-MHMQ-0032-B	10,87 €
33	FT-MHMQ-0033-B	10,87 €
35	FT-MHMQ-0035-B	10,87 €
37	FT-MHMQ-0037-B	10,97 €
40	FT-MHMQ-0040-B	11,75 €
44	FT-MHMQ-0044-B	11,93 €
48	FT-MHMQ-0048-B	12,62 €
50	FT-MHMQ-0050-B	14,18 €
50	FT-MHMQ-0050-B	14,18 €
51	FT-MHMQ-0051-B	14,18 €
52	FT-MHMQ-0052-B	14,18 €
54	FT-MHMQ-0054-B	14,64 €
56	FT-MHMQ-0056-B	14,69 €
57	FT-MHMQ-0057-B	14,74 €
59	FT-MHMQ-0059-B	15,35 €
60	FT-MHMQ-0060-B	15,35 €
64	FT-MHMQ-0064-B	17,47 €

65	FT-MHMQ-0065-B	17,47 €
67	FT-MHMQ-0067-B	17,75 €
68	FT-MHMQ-0068-B	17,75 €
70	FT-MHMQ-0070-B	18,01 €
73	FT-MHMQ-0073-B	18,01 €
74	FT-MHMQ-0074-B	18,91 €
76	FT-MHMQ-0076-B	19,29 €
80	FT-MHMQ-0080-B	20,52 €
82	FT-MHMQ-0082-B	20,88 €
86	FT-MHMQ-0086-B	21,26 €
95	FT-MHMQ-0095-B	23,34 €
102	FT-MHMQ-0102-B	25,01 €
105	FT-MHMQ-0105-B	25,66 €
111	FT-MHMQ-0111-B	31,09 €
114	FT-MHMQ-0114-B	32,50 €
121	FT-MHMQ-0121-B	35,95 €
127	FT-MHMQ-0127-B	38,33 €
133	FT-MHMQ-0133-B	43,71 €
140	FT-MHMQ-0140-B	46,72 €
152	FT-MHMQ-0152-B	48,12 €
160	FT-MHMQ-0160-B	62,02 €
168	FT-MHMQ-0168-B	70,37 €



Mehrzweck SuperXcut Lochrandsenker

Vorteile und Eigenschaften:

- Mehrzweck Hartmetall
- Lochsäge Ø68 mm mit Lochrandsenker Ø73 mm und MXqs-Adapter
- Wolframkarbid-Lochrandsenker Ø73 mm

Art. Nr.	Preis
FT-MHMQ-0068-LB	37,56 €
FT-MX20-0021-B	15,34 €

Aufnahmen und Zentrierbohrer für Mandrex Lochsägen

Die MXqs-Aufnahmen können auf allen Bohrmaschinen und in Kombination mit allen Lochsägen verwendet werden.





Bild	Kompatibilität	Aufnahme	Für Material	Inklusive	Kann mit dieser Lochsäge verwendet werden			Art. Nr.	Preis
					Wolframkarbid TCT 60mm	Bi-Metall 45mm	Bi-Metall 38mm		
	MXqs-Aufnahmedorn komplett. Einschließlich HSS-Zentrierbohrer	Spannfutter Sechskant 11 mm (7/16")	Holz, Kunststoffe, Stahl, Edelstahl	Zentrierbohrer FT-MX2P0063B L=125 mm	X	X		FT-MX20-0020-B	26,37 €
	MXqs-Aufnahmedorn komplett. Einschließlich HM-Schlagbohrer	Spannfutter Sechskant 11 mm (7/16")	Beton, Sandstein, Mauerwerk, weiche Ziegel	Zentrierbohrer FT-MX2P0062B L=125 mm	X			FT-MX20-0021-B	26,37 €
	MXqs-Aufnahmedorn komplett. Einschließlich HSS-Zentrierbohrer (kurz)	Spannfutter Sechskant 11 mm (7/16")	Holz, Kunststoffe, Stahl, Edelstahl	Zentrierbohrer FT-MX2P0064B L=105 mm			X	FT-MX20-0022-B	26,37 €
	MXqs-Aufnahmedorn komplett. Einschließlich HSS-Zentrierbohrer	Spannfutter Sechskant 8,5 mm (11/32")	Beton, Sandstein, Mauerwerk, weiche Ziegel	Zentrierbohrer FT-MX2P0063B L=125 mm	X	X		FT-MX20-0024-B	26,37 €
	MXqs-Aufnahmedorn komplett. Einschließlich HM-Schlagbohrer	Spannfutter Sechskant 8,5 mm (11/32")	Beton, Sandstein, Mauerwerk, weiche Ziegel	Zentrierbohrer FT-MX2P0062B L=125 mm	X			FT-MX20-0025-B	26,37 €
	MXqs-Aufnahmedorn komplett. Einschließlich HSS-Zentrierbohrer (kurz)	Spannfutter Sechskant 8,5 mm (11/32")	Holz, Kunststoffe, Stahl, Edelstahl	Zentrierbohrer FT-MX2P0064B L=105 mm			X	FT-MX20-0026-B	27,38 €
	MXqs-Aufnahmedorn komplett. Einschließlich HSS-Zentrierbohrer	Spannfutter SDS-Plus	Holz, Kunststoffe, Stahl, Edelstahl	Zentrierbohrer FT-MX2P0063B L=125 mm	X	X		FT-MX20-0020-SB	32,48 €
	MXqs-Aufnahmedorn SDS-Plus komplett. Einschließlich HM-Schlagbohrer	Spannfutter SDS-Plus	Beton, Sandstein, Mauerwerk, weiche Ziegel	Zentrierbohrer FT-MX2P0062B L=125 mm	X			FT-MX20-0021-SB	32,48 €
	MXqs-Aufnahmedorn SDS-Plus komplett. Einschließlich HSS-Zentrierbohrer	Spannfutter SDS-Plus	Holz, Kunststoffe, Stahl, Edelstahl	Zentrierbohrer FT-MX2P0064B L=105 mm			X	FT-MX20-0022-SB	33,42 €

Zentrierbohrer für Mandrex Lochsägen

Bild	Artikel	Zentrierbohrer		Für Material	Kann mit dieser Lochsäge verwendet werden			Art. Nr.	Preis
		HSS	HM-Spitze		Wolframkarbid TCT	Bi-Metall	Bi-Metall		
	Zentrierbohrer mit HM-Spitze L=125 mm Ø7 mm		X	Beton, (Sand-) Stein, Mauerwerk, Fliesen	X			FT-MX2P-0062-B	4,39 €
	Zentrierbohrer HSS M2 mit 135° Anschlag für flüssiges Bohren L=125 mm Ø6,35 mm	X		Holz, Kunststoffe, (Edelstahl-) Stahl	X	X		FT-MX2P-0063-B	4,64 €
	Zentrierbohrer HSS M2 mit 135° Anschlag für flüssiges Bohren L=105 mm Ø6,35 mm	X		Holz, Kunststoffe, (Edelstahl-) Stahl			X	FT-MX2P-0064-B	4,45 €

Universal-Adapter für alle Arten von Lochsägen

Bild	Artikel	Kompatibilität	VPE	Art. Nr.	Preis
	MXqs ,ONE CLICK“-Adapter für alle Arten von Lochsägen	1/2"-20 UNF-Gewinde Für Lochsägen Ø14-30 mm	3 Stück	FT-MX2P-0053-B	10,74 €
	MXqs ,ONE CLICK“-Adapter für alle Arten von Lochsägen	5/8"-18 UNF-Gewinde Für Lochsägen Ø32-150 mm	3 Stück	FT-MX2P-0052-B	12,05 €
	MXqs ,ONE CLICK“-Adapter für alle Arten von Lochsägen, einschließlich Schrauben	Für Lochsägen Ø152-210 mm	3 Stück	FT-MX2P-0052-HB	13,86 €

Bohrloch-Vergrößerung

Set mit 3 Adaptern, um das bereits gebohrte Loch zu vergrößern.

Vorteile und Eigenschaften:

- Für die Verwendung von Lochsägen mit 1/2" Gewinde
- Für Lochsägen mit 1/2" und 5/8" Gewinde
- Für Lochsägen mit 5/8" Gewinde

Art. Nr.	Preis
FT-MX2P-0052-HEB	12,39 €





	Kreg Jig® Taschenloch-Bohrschablonen	267
	Zubehör & Schrauben für Kreg Jig®	270
	Kreg Holzstößel	273
	Kreg Spanntechnik	273
	Kreg Bohrschablone für Terrassen	275
	Kreg Möbelbau-Schablonen & Vorrichtungen	276
	Weitere Schablonen für den Möbelbau	277
	Winkelbohrköpfe	278
	Bohrständer	279

+ Innovative Schablonen-Lösungen
+ Klassische Holz-/Möbel-Verbindungen

Das Prinzip Taschenloch-Holzverbindung

Extrem schnell. Starker Halt. Wieder lösbar.



1. Taschenlöcher bohren.



2. Holzverbindung schrauben.



3. Fertig.

Ihre Vorteile mit dem KREG-System:

- Schnelle und extrem starke Holzverbindung
- Große Anzahl an Zubehör
- Wieder lösbare Verbindungen
- Perfekte Verbindung mit den KREG Schrauben

- Vielfältige Anwendungsgebiete:

- Möbelbau
- Restaurierung / Reparatur
- Konstruktion im Holzbau
- Kompetente Beratung und Service durch den sautershop garantiert

Kreg Jig® Taschenloch-Bohrsystem - Das Sortiment



Kreg Jig® 720/720 Pro: (S. 268)
Breite Auflage für größere Werkstücke.
Für Materialstärken von 12 - 38 mm.



Kreg Jig® 520 Pro: (S. 268)
Mobil & flexibel.
Für Materialstärken von 12- 38 mm.



Kreg Jig® Serie 300: (S. 269)
Die kleine und kompakte Lösung.
Für Materialstärken von 12- 38 mm.



Kreg Jig® Serie 230:
Die kleinere Bohrungen.
Für Materialstärken von 12- 19 mm.



Kreg Jig® XL: (S. 270)
Für die großen Projekte.
Für Materialstärken ab 38 mm.

Kreg Jig® Taschenloch-Bohrschablonen

Kreg Jig® Verbindungen sind **extrem schnell, stark an Halt, einfach zu machen und vor allem wieder lösbar**. Mit den Kreg Jig® Taschenbohrungen kann **jede Art von Holz verbunden** werden. Für Möbel, Bilderrahmen, Treppen- oder Bettkonstruktionen, Schränke und sogar „um's Eck“ kann die Taschenlochbohrung durchgeführt werden. Für schnelle und sehr stabile Schraubverbindungen Zuhause, in der Werkstatt oder auch für unterwegs.



Für alle Varianten gilt ...

Bohrlehre/Bohrerführung aus gehärtetem Stahl, Grundkörper aus schlagfestem Kunststoff, für Materialstärken von 12 bis 40 mm, mobiler Einsatz möglich. Metrische Ausführung.

Bohrschablone Kreg Jig® 720 und 720 Pro

Vorteile und Eigenschaften:

- Zügiges und sicheres Klemmen des Werkstücks: Die Schablone passt sich automatisch der Materialstärke an und lässt sich somit einfach und sicher klemmen
- Sicheres Arbeiten Dank des GripMaxx™ Anti-Rutsch-Belages

Technische Daten:

- Materialstärken: 13 bis 38 mm
- Stahlverstärkter Schablonenkörper
- Gewicht: 3 kg

Lieferumfang 720:

Bohrschablone KPHJ 720, Einstelllehre für Materialstärke, Taschenloch-Schrauben, Bohrer (152 mm), Schrauber-Bit (152 mm), Absaugadapter

Lieferumfang 720 Pro:

Bohrschablone KPHJ 720 PRO, Basis-Station KPHA 750, Einstelllehre für Materialstärke, Taschenloch-Schrauben, Bohrer (152 mm), Schrauber-Bit (152 mm), Absaugadapter

Artikel	Art. Nr.	Preis
Kreg Pocket Hole Jig® 720	KR-KPHJ720-INT	170,16 €
Kreg Pocket Hole Jig® 720 Pro	KR-KPHJ720PRO-INT	208,24 €



Bohrschablone Kreg Jig® 520 Pro

Vorteile und Eigenschaften:

- Zuverlässiges Klemmen des Werkstücks durch den intuitiven VersaGrip™ (Griff), der sich zudem um 360° drehen lässt
- Sicheres Arbeiten dank des GripMaxx™ Anti-Rutsch-Belages
- Schnelles Einrichten der Bohrtiefe dank der intuitiven Materialstärkeneinstellungen
- Stahlverstärkte Schablone, gefertigt aus robusten und langlebigen Materialien

Technische Daten:

Materialstärken: 13 bis 38 mm
 Stahlverstärkter Schablonenkörper
 Gewicht: 2 kg

Lieferumfang:

Bohrschablone KPHJ 520 PRO, 51 mm Schnellspannzwinge, Taschenloch-Schrauben, Bohrer (152 mm), Schrauber-Bit (152 mm)

Artikel	Art. Nr.	Preis
Kreg Pocket Hole Jig® 520 Pro	KR-KPHJ520PRO-INT	130,89 €



Taschenlochbohrmaschine Kreg Foreman für Serienfertigungen

Ein Zug am Hebel startet den 230-Volt-Motor, befestigt das Werkstück und bohrt perfekte Taschenlochbohrungen. Bohren Sie präzise Löcher in der halben Zeit. Der werkzeugfrei-verstellbare Anschlag ermöglicht eine komplette Kontrolle über die Taschenbohrlöcher. Mit hochpräziser Genauigkeit und Konsistenz bei jedem Gebrauch.

Geeignet für Werkstückstärken von 12 - 38 mm.
Maße: 380 x 482 x 750 mm

Lieferumfang:

1x Foreman Taschenlochbohrmaschine, 1x verstellbarer Anschlag, 1x Stufenbohrer und Bohrschablone, 1x Vierkantschrauber-Bit 152 mm, Gebrauchsanweisung deutsch



Artikel	Art. Nr.	Preis
Foreman	KR-DB210-EUR	523,59 €



Taschenloch-Bohrschablone Serie 300

Die Kreg Jig® Bohrschablone für kleine bis mittelgroße Projekte. Einfach, zuverlässig und sehr variabel in der Anwendung.

Die Komplettausstattung: KR-KPHJ320-INT



Eigenschaften:

- Für Materialstärken: 13, 19, 38 mm
- Drehbare und abnehmbare Bohrführungen
- Klemmadapter für Zwingen

Lieferumfang:

- 2x Bohrführungen
- 1x Abstandhalterung Bohrführungen
- 2x Klemmadapter
- 1x Bohrer inkl. Tiefenstopp
- 1x Materialmesslehre inkl. Sechskantschlüssel
- 1x Schrauberbit
- Plus diverse Schrauben
- Transportbox

Ausstattung light: KR-KPHJ310-INT



Ersatzteile und Zubehör finden Sie im Onlineshop.

Lieferumfang:

- 1x Bohrführung
- 1x Bohrer inkl. Tiefenstopp
- 1x Materialmesslehre inkl. Sechskantschlüssel
- 1x Schrauberbit

Artikel	Art. Nr.	Preis
Komplett-Set KPHJ320	KR-KPHJ320-INT	52,35 €
Basic-Set KPHJ310	KR-KPHJ310-INT	30,93 €

Bohrschablone Kreg Jig® XL



Die XL Bohrerschablone von Kreg ist für größere Projekte optimiert und verbindet Holzbauteile stabil bis zu einer Materialstärke 90 x 90 mm. Extra für diese Verbindungen sind auch stärkere Schrauben vorgesehen.

Lieferumfang:

XL-Bohrerschablone, Stufenbohrer 12,7 mm, Tiefenanschlag

Artikel	Art. Nr.	Preis
Kreg Jig® HD	KR-KPHJ920	78,53 €
HD-Bohrer mit Stopper (Ersatz)	KR-KPHA908	39,26 €
Schraubendreher HD/XL Gr. 3	KR-D6HD	8,32 €
XL/HD-Schrauben 64 mm 30 Stk.	KR-SML-C2X250-30-INT	10,70 €

Bohrschablone Kreg Jig® Jr. R3



Handliche Schablone für unterwegs. Ideal für Reparaturen. Egal, ob auf Montage, in der Werkstatt oder bei Ihnen zu Hause. Immer schnell und einfach. Für alle Materialstärken von 12 bis 38 mm geeignet.

Lieferumfang:

Kreg Jig® Jr. Grundgerät, Abstandshalter für Bohrerführung, Stufenbohrer mit Tiefenanschlag, Schraubendreher-Bit-Set, Schrauben-Set, Dübel-Set, Transportbox

Artikel	Art. Nr.	Preis
Kreg Jig® Jr. R3	KR-R3-INT	45,21 €

Schraubendreher-Bit-Set



Für Kreg Schrauben mit magnetischer Spitze. Robertson-**Vierkantaufnahme**. Länge: 75 mm und 150 mm.

Artikel	Art. Nr.	Preis
Schraubendreher	KR-DDS-INT	5,94 €

Schraubendreher für Kreg Schrauben



Für Schrauben mit Vierkantaufnahme. Länge: 152 mm | Stückzahl: 2

Artikel	Art. Nr.	Preis
Schraubendreher	KR-D6X2	8,32 €

Bohrer für Kreg Jig® Bohrerschablonen



Kompatibel mit: XL Bohrerschablone (KPHJ920) Bohrer-Ø: 12,7 mm | Bohrerlänge: 158 mm

Artikel	Art. Nr.	Preis
Stufenbohrer	KR-KPHA908	39,26 €

Die richtige Wahl der Kreg Jig®-Schraube

Hilfe bei der Auswahl / Details zu beachten:

Gewindeart:

- Fein: Hartholz (Buche, Eiche), Multiplex
- Grob: Weichholz, Spanplatte, MDF, OSB

Schraubenlänge:

- 25 mm: Für 12-16 mm Materialstärke
- 32 mm: Für 19 mm Materialstärke
- 38 mm: Für 22-25 mm Materialstärke
- 64 mm: Für Konstruktionshölzer (KPHJ920)

Kopffart:

- Rundkopf: Kein Eindrücken der Oberfläche
- Zylinderkopf: Für enge Stellen
- Tellerkopf: Für besten Halt
- Linsenkopf: Optisch ansprechend

Beschichtung:

Gebälut/wetterfest/korrosionsbeständig

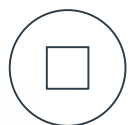

Schraubenantrieb Vierkant (Robertson)



Schrauben Starter-Kit



Schneidschrauben **260**-tlg. Satz verzinkt & gebläut. 6 verschiedene Größen.

Inhalt (mm):

50 x 25 Grobgewinde Linsenkopf
 50 x 32 Feingewinde Flachkopf
 50 x 32 Grobgewinde Flachkopf
 50 x 38 Grobgewinde Flachkopf
 30 x 64 Grobgewinde Flachkopf
 30 x 64 Grobgewinde gebläut Flachkopf

Artikel	Art. Nr.	Preis
Schrauben	KR-SK04-INT	32,12 €

Schrauben-Set für Taschenlochbohrungen



675 Stück. Die fünf gängigsten Schraubentypen im robusten Tragekoffer.

Inhalt (mm):

150 x 25,4 Zylinderkopf/Feingewinde
 150 x 25,4 Zylinderkopf/Grobgewinde
 150 x 31,75 Tellerkopf/Feingewinde
 150 x 31,75 Tellerkopf/Grobgewinde
 75 x 63,5 Tellerkopf/Grobgewinde (gebläut/korrosionsbeständig)

Artikel	Art. Nr.	Preis
Schrauben-Set	KR-SK03-INT	45,21 €

Schrauben für Taschenlochbohrungen, gebläut



450-teiliges Sortiment mit vier wetterfesten Schraubensorten in einem robusten Koffer. Jede Schraube hat drei Antikorrosionsschichten und ist somit für drinnen und draußen geeignet.

Inhalt:

100 x 31,75 mm Tellerkopf/Grobgewinde
 100 x 38,1 mm Tellerkopf/Grobgewinde
 100 x 50,8 mm Tellerkopf/Grobgewinde
 150 x 63,5 mm Tellerkopf/Grobgewinde

Artikel	Art. Nr.	Preis
Schrauben-Set	KR-SK03B	58,30 €

Linsenkopfschrauben aus Edelstahl

Vorteile und Eigenschaften:

- Mit allen Kreg Jig® Bohrschablonen kompatibel
- Großer Flansch für sicheren Halt in der Taschenbohrung
- Spezielle Schneidschrauben mit selbstschneidender Spitze
- Edelstahl Taschenlochschraben für Verwendung im Außenbereich
- Bestens geeignet für Hölzer (Weichholz/Hartholz), Spanplatten oder MDF

Länge	St.	Art. Nr.	Preis
32 mm	100	KR-SML-F125-100-INT	9,51 €
32 mm	250	KR-SML-F125-250-INT	22,60 €
32 mm	500	KR-SML-F125-500-INT	39,26 €
32 mm	1.200	KR-SML-F125-1200-INT	71,39 €
38 mm	100	KR-SML-F150-100-INT	9,51 €
38 mm	500	KR-SML-F150-500-INT	42,83 €
38 mm	1.200	KR-SML-F150-1200-INT	78,53 €



Linsenkopfschrauben mit Feingewinde:

- Bestens geeignet für Hartholz wie Esche, Ahorn, Buche, Mahagoni, Eiche, Walnuss, Kirsche, Birke

Zylinderkopfschrauben verzinkt



Feingewinde

Bestens geeignet für Hartholz wie Esche, Ahorn, Buche, Mahagoni, Eiche, Walnuss, Kirsche, Birke oder Pappel

Länge	St.	Art. Nr.	Preis
19,10 mm	100	KR-SPS-F075-100-INT	8,32 €
19,10 mm	500	KR-SPS-F075-500-INT	36,88 €
19,10 mm	1200	KR-SPS-F075-1200-INT	69,01 €
25,40 mm	100	KR-SPS-F1-100-INT	8,32 €
25,40 mm	500	KR-SPS-F1-500-INT	38,07 €
25,40 mm	1200	KR-SPS-F1-1200-INT	69,01 €
31,75 mm	100	KR-SPS-F125-100-INT	9,51 €
31,75 mm	500	KR-SPS-F125-500-INT	39,26 €
31,75 mm	1200	KR-SPS-F125-1200-INT	71,39 €
38,10 mm	100	KR-SPS-F150-100-INT	9,51 €
38,10 mm	500	KR-SPS-F150-500-INT	42,83 €
38,10 mm	1200	KR-SPS-F150-1200-INT	78,53 €



Grobgewinde

Bestens geeignet für Weichholz, Spanplatte oder MDF

Länge	St.	Art. Nr.	Preis
25,40 mm	100	KR-SPS-C1-100-INT	8,32 €
25,40 mm	125	KR-SPS-C1-250-INT	21,41 €
25,40 mm	500	KR-SPS-C1-500-INT	38,07 €
25,40 mm	1200	KR-SPS-C1-1200-INT	69,01 €

Vorteile und Eigenschaften:

- Mit allen Kreg Jig® Bohrschablonen kompatibel
- Großer Flansch für sicheren Halt in der Taschenbohrung
- Spezielle Schneidschrauben mit selbstschneidender Spitze
- Edelstahl Taschenlochschauben für Verwendung im Außenbereich

Tellerkopfschrauben gebläut



Grobgewinde

Länge	St.	Art. Nr.	Preis
31,75 mm	100	KR-SML-C125B-100-INT	11,89 €
31,75 mm	1200	KR-SML-C125B-1200-INT	97,57 €
38,10 mm	100	KR-SML-C150B-100-INT	13,08 €
38,10 mm	1200	KR-SML-C150B-1200-INT	104,71 €
50,80 mm	50	KR-SML-C2B-50-INT	9,51 €
50,80 mm	250	KR-SML-C2B-250-INT	35,69 €
63,50 mm	125	KR-SML-C250B-125-INT	27,36 €
63,50 mm	250	KR-SML-C250B-250-INT	42,83 €

Vorteile und Eigenschaften:

- Anti-Korrosionsbeschichtung für Verwendung im Außenbereich
- Bestens geeignet für Hölzer wie Weichholz, Spanplatte oder MDF
- Spezielle Schneidschrauben mit selbstschneidender Spitze
- Mit allen Kreg Jig® Bohrschablonen kompatibel

Tellerkopfschrauben verzinkt



Feingewinde

Bestens geeignet für Hartholz wie Esche, Ahorn, Buche, Mahagoni, Eiche, Walnuss, Kirsche, Birke oder Pappel

Länge	St.	Art. Nr.	Preis
31,75 mm	100	KR-SML-F125-100-INT	9,51 €
31,75 mm	250	KR-SML-F125-250-INT	22,60 €
31,75 mm	500	KR-SML-F125-500-INT	39,26 €
31,75 mm	1200	KR-SML-F125-1200-INT	71,39 €
38,10 mm	100	KR-SML-F150-100-INT	9,51 €
38,10 mm	500	KR-SML-F150-500-INT	42,83 €
38,10 mm	1200	KR-SML-F150-1200-INT	78,53 €



Grobgewinde

Bestens geeignet für Weichholz, Spanplatte oder MDF

Länge	St.	Art. Nr.	Preis
25,40 mm	100	KR-SML-C1-100-INT	8,32 €
25,40 mm	500	KR-SML-C1-500-INT	38,07 €
25,40 mm	1200	KR-SML-C1-1200-INT	69,01 €
31,75 mm	100	KR-SML-C125-100-INT	9,51 €
31,75 mm	250	KR-SML-C125-250-INT	22,60 €
31,75 mm	500	KR-SML-C125-500-INT	39,26 €
31,75 mm	1200	KR-SML-C125-1200-INT	71,39 €
38,10 mm	100	KR-SML-C150-100-INT	9,51 €
38,10 mm	500	KR-SML-C150-500-INT	42,83 €
38,10 mm	1200	KR-SML-C150-1200-INT	78,53 €
50,80 mm	50	KR-SML-C2-50-INT	7,13 €
50,80 mm	100	KR-SML-C2-250-INT	29,74 €
63,50 mm	50	KR-SML-C250-50-INT	9,51 €
63,50 mm	125	KR-SML-C250-125-INT	23,79 €
63,50 mm	250	KR-SML-C250-250-INT	39,26 €

Vorteile und Eigenschaften:

- Mit allen Kreg Jig® Bohrschablonen kompatibel
- Großer Flansch für sicheren Halt in der Taschenbohrung
- Spezielle Schneidschrauben mit selbstschneidender Spitze
- Edelstahl Taschenlochschauben für Verwendung im Außenbereich

Tellerkopfschrauben gehärteter Stahl



Grobgewinde

Länge	St.	Art. Nr.	Preis
63,50 mm	30	KR-SML-C2X250-30-INT	10,70 €
63,50 mm	125	KR-SML-C2X250-125-INT	39,26 €

Vorteile und Eigenschaften:

- Speziell für die Bohrschablone HD und XL (neu) geeignet
- Hochwertige Schrauben für Weich- und Sperrholz

Holzstöpsel selber bohren



Das Besondere an der Bohrschablone Kreg KPCS ist, dass Sie spielend leicht Holzstöpsel aus dem bereits verwendeten Holzstück erstellen können. Das Ergebnis sieht edel und professionell aus und ist in kürzester Zeit erstellt.

Technische Daten:

- Kann mit jedem Kreg Jig® (K4 oder K5) verwendet werden
- Aus haltbarem, glasfaserverstärktem Nylon

Lieferumfang: 1x Bohrschablone für Holzstöpsel, 1x Taschenlochbohrer-Bit, 1x Bit Anschlagbund, 1x Sechskantschlüssel

Artikel	Art. Nr.	Preis
Holzstöpsel-Bit	KR-KPC1020	76,15 €
Holzstöpsel-Bit Micro	KR-KPC1040	76,15 €
Holzstöpsel-Bit HD/XL	KR-KPC1060	76,15 €

Holzstöpsel



Hochwertige Massivholzdübel zum Verschließen von Taschenlochbohrungen. Ideal für den Einsatz bei **Materialstärken von 12,7 bis 38 mm**. Einfach Leim auftragen, in die Bohrung schieben, trocknen lassen und bündig abschleifen.

Verpackungsinhalt: jeweils **50 Stk.**

Artikel	Art. Nr.	Preis
Ahorn	KR-P-MAP	14,27 €
Eiche	KR-P-OAK	14,27 €
Kiefer	KR-P-PIN	14,27 €
Lackierbar	KR-P-PNT-INT	10,70 €

Holzstöpsel - Micro Pocket™



Hochwertige Massivholzdübel zum Verschließen von **Micro-Taschenlochbohrungen**. Ideal für den Einsatz bei **Materialstärken von 12,7 bis 38 mm**. Einfach Leim auftragen, in die Bohrung schieben, trocknen lassen und bündig abschleifen.

Verpackungsinhalt: jeweils **65 Stk.**

Artikel	Art. Nr.	Preis
Lackierbar	KR-P-MICRO-PNT	11,89 €

Kunststoffstöpsel



Ultraflache Kunststoffstöpsel, ideal um Taschenlochbohrungen in bemalten oder laminierten Oberflächen zu verstecken. Einfach Leim auftragen, in die Bohrung schieben, trocknen lassen und bündig abschleifen.

Verpackungsinhalt: jeweils **50 Stk.**

Artikel	Art. Nr.	Preis
Weiß	KR-CAP-WHT-50	13,08 €

Schnellspannzwinge Automaxx®



Stellt sich **automatisch auf die Materialstärke ein** und hält konstante Klemmkraft. Kompatibel mit dem Kreg Jig®, dem tragbaren Bohrschablonenhalter und dem Kreg Jig® Jr. Hochbelastbare Ganzmetallkonstruktion.

Artikel	Art. Nr.	Preis
Zwinge 76 mm	KR-KHC3-INT	52,35 €
Zwinge 152 mm	KR-KHC6	58,30 €

Schnellspannzwinge Face Clamp™



Durch die große Druckplatte gewährleistet die Zwinge beim Eindrehen der Schrauben eine perfekt bündige Verbindung.

Materialstärke: bis 70 mm
Ausladung: 76 mm

Artikel	Art. Nr.	Preis
Zwinge	KR-KHC-PREMIUM	39,26 €
Zwinge	KR-KHC-MICRO	26,17 €

90° Klemmzwinge für Eckenverbindungen

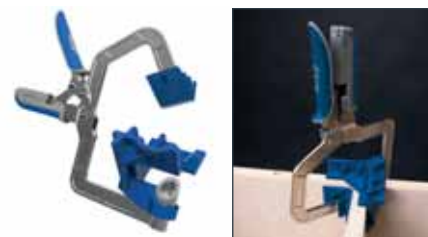

Selbsttätig ausrichtendes System, das Eckenverbindungen beim Anziehen automatisch zu einem rechten Winkel zusammenfügt. Passt sich der **Werkstückdicke bis zu 25 mm** an. Für mehr Freiraum beim Arbeiten während dem Spannen.

Artikel	Art. Nr.	Preis
90° Klemmzwinge	KR-KHCCC	65,44 €

90° Schnellspannzwinge



Während Arm Nr. 1 sicher in der Taschenbohrung sitzt, presst die Druckplatte des zweiten Arms die **Werkstücke** fest zusammen und die Schrauben können eingedreht werden. Für Werkstücke bis 79 mm Stärke.

Artikel	Art. Nr.	Preis
90° Zwinge	KR-KHCRA-INT	58,30 €

Werkstückzwinge Automaxx®



Stellt sich automatisch auf die Materialstärke ein und hält konstante Klemmkraft. Kompatibel mit der Kreg Grundplatte (KR-KBK-IP).

Artikel	Art. Nr.	Preis
Zwinge 76 mm	KR-KBC3	65,44 €
Zwinge 152 mm	KR-KBC6	69,01 €

Werkstückzwinge Automaxx® mit Grundplatte



Kann ganz einfach in eine Hobelbank, einen Säge- oder Arbeitstisch eingelassen werden und dient so als robuste 360°-Einspannvorrichtung.

Ausladung: 76 mm

Artikel	Art. Nr.	Preis
Werkstückzwinge	KR-KBC3-SYS	91,62 €
Grundplatte	KR-KBK-IP	26,17 €

Werkstückzwingen-System Bench Clamp™



Extra robustes System für Arbeiten unterwegs & in der Werkstatt. Maße: 254 x 254 x 6,3 mm

Lieferumfang: 1x Werkstückzwinge mit Stahlplatte inkl. Befestigungsmaterial

Artikel	Art. Nr.	Preis
Bench Clamp	KR-KBC3-HDSYS	129,70 €

Werkstückzwinge mit 3/4" Werkbankadapter



Automatische Anpassung an die Dicke des Werkstückes. Spannbar bis zu einer Materialstärke von 95 mm.

Artikel	Art. Nr.	Preis
Werkstückzwinge	KR-KBC3-BAS	91,62 €
Werkbankadapter	KR-KBCBA	29,90 €

Bohrschablone Deck Jig™ für Terrassendielen



Vorteile des Deck Jig™:

Einfach und schnell zu einem sauberen Ergebnis. Dank Stufenbohrer und Bohrlehre gelingt die richtige Tiefe und der richtige Winkel immer. Abstandhalter garantieren eine gleichmäßige Optik und „verschleißt“ somit die Terrasse perfekt.

Lieferumfang: 1x Bohrschablone, 3x Abstandhalter rot, 1x Bohrer und Bit inkl. Tiefenanschlag

Artikel	Art. Nr.	Preis
DEck Jig™ System	KR-KJDECKSYS20	78,53 €
12x Abstandhalter, rot, 1/4 Zoll (6,35 mm)	KR-DECKSPACER-RED	16,65 €
Bohrersatz (Bohrer mit Tiefenanschlag)	KR-KJD-DECKBIT	33,31 €
Schraubendrehersatz	KR-DECKDRIVER	13,08 €

Die Hilfsvorrichtung für den Terrassenbau. Der Komfortgriff bietet sicheren Halt und völlige Kontrolle. Die Bohrerführungen aus gehärtetem Stahl halten lange durch und mitsamt Bohrer und Bit mit entsprechender Tiefenstopper gelingt jede Terrasse. Für Dielenstärken von 19-29 mm (3/4 bis 1-1/8 Zoll).



Terrassenbauschrauben Protec-Kote™ Deck Jig™



Hochwertige Schrauben für das Deck Jig™-System. Die Schrauben sind speziell gehärtet und somit ideal für draußen und feuchte Orte mit Korrosionsgefahr geeignet. Schrauben 3,2 mm x 51 mm oder 3,2 x 67 mm.

Artikel	Länge	Art. Nr.	Preis
700er-Packung	51 mm	KR-SDK-C2W-700	91,62 €
525er-Packung	67 mm	KR-SDK-C262W-525	104,71 €

Terrassenbauschrauben Edelstahl Deck Jig™



Hochwertige Schrauben für das Deck Jig™-System. Edelstahl eignet sich sogar in extremen Fällen beispielsweise am Meer bei Salzwasser. Schrauben 3,2 mm x 51 mm.

Artikel	Art. Nr.	Preis
700er-Packung	KR-SDK-C2SS-700	188,01 €

Bohrschablone für Topfbandscharniere

Die einfache, schnelle und sehr beliebte Art Topfbänder zu bohren. Position definieren, ansetzen, festklemmen, bohren, fertig.



Inklusive Ø35 mm Forstnerbohrer, Tiefensterring und Bedienwerkzeug



Schablone wird positioniert, festgeklemmt und schon wird das Topfbandloch gebohrt



Für die Befestigung des Scharniers werden die Löcher mit einem dünnen Bohrer (Ø2 mm) vorgebohrt. Topfband einsetzen. Fertig.

Artikel	Art. Nr.	Preis
Topfband-Bohrschablone	KR-KHI-HINGE-INT	42,90 €

Lochreihen-Bohrschablone System 32



Inklusive Bohrer Ø5 mm, Tiefenanschlag, Positionierungs-Pin, Regalbodenträger (4x)



Schablonen lassen sich aneinandersetzen, um effizienter zu arbeiten



Einmal an die Möbelkante angelegt, ist die Lochreihe im Nu gebohrt

Artikel	Art. Nr.	Preis
Lochreihenschablone	KR-KMA3232-INT	52,35 €

Montagehilfe für Schubladenauszüge



Montagehilfen kommen im 2er-Set



Unterstützen an der richtigen Stelle für die einfache Montage von Schubladenauszügen



Passende Anschläge für die linke und rechte Möbelseite

Artikel	Art. Nr.	Preis
Montagehilfen Schubladenauszüge	KR-KHI-SLIDE-INT	42,83 €

Bohrschablone für Möbelgriffe



Schablone für eine Vielzahl an Möbelgriffen mit Bohrabstand von 25-127 mm



Schablone wird mit dem definierten Bohrabstand am Möbel positioniert



Nach dem Festklemmen werden die Löcher gebohrt...



...und zum Schluss der Griff am Möbel befestigt

Artikel	Art. Nr.	Preis
Bohrschablone für Möbelgriffe	KR-KHI-PULL-INT	42,83 €

Montagewerkzeug-Set für Schubladenfronten



Montage-Set inklusive Distanzplättchen



Die Montageklammen werden an der Schublade angebracht



Das Schubladen-Doppel kann angesetzt und arretiert werden



Und dann das Doppel/ die Front bequem an die Schublade angeschraubt werden

Artikel	Art. Nr.	Preis
Montage-Set für Schubladenfronten	KR-KCS-DFMT-PRO	59,90 €

Professionelles Bohrschablonen-Set im 32 mm-Raster



Die Lochreihenbohrschablone zum exakten Bohren von Dübellöchern im 32er-Raster, sowie Bohrungen für Türbänder, Regalbodenträger oder Dübelverbindungen im Ø3,5 mm oder 8 mm. Die Schablone ist aus hochwertigem Pertinax gefertigt und misst 900 mm. 3 mm oder 8 mm Dübelbohrer müssen separat bestellt werden.

Artikel	Art. Nr.	Preis
Bohrschablonen-Set inkl. Bohrspindel & Bohrer	I-FKP900-SET	179,90 €
Dübelbohrer Ø3 mm	I-C30603021	28,92 €
Dübelbohrer Ø5 mm	I-C30605011	22,57 €
Dübelbohrer Ø8 mm	I-C30608011	27,20 €

Durchgangsbohrer HM



Bohrer-Ø	Art. Nr.	Preis
5 mm	I-C30705011	26,13 €
7 mm	I-C30707011	25,97 €

Geeignet für Durchgangsbohrungen für Möbelschrauben.

Bohrspindel für FKP900 & FKP656



AD
18 mm

Universell einsetzbar. Entwickelt zur perfekten Zentrierung der Bohrung. Schaft 8 mm. Für Durchmesser 3-8 mm.

Artikel	Art. Nr.	Preis
Bohrspindel 35 mm	I-FKP101	56,81 €
Bohrspindel 45 mm	I-FKP102	66,33 €

Kreg 90° Winkelgetriebe

Winkelvorsatz für Verschraubungen auf engstem Raum. Inklusive Vierkant-Robertson-Bit (75 mm), um Kreg Jig® Schrauben selbst bei kleinen Möbeln eindrehen zu können.



1/4" Bitaufnahme



Praktisch beim Einschrauben von Taschenlöchern



Ordentliche Kraftübertragung

Artikel	Art. Nr.	Preis
Winkelgetriebe inkl. 75 mm Vierkant-Bit	KR-KDRV-90DG	32,12 €

Winkelbohr- & Schraubvorsatz Drive 90PLUS



Vorteile und Eigenschaften:

- Sehr handliche Größe mit kleinem Bohrkopf für schwer erreichbare Bereiche
- Robuster Metall-Aufnahmekopf und ergonomischer Handgriff
- 1/4" Schaft mit magnetischem Kopf und Bithalterung
- Kugelgelagerte und enorm robuste Ausführung
- Verbesserter Rundlauf für leichtes Schrauben



Artikel	Bohrer	Für	Art. Nr.	Preis
Kurzbohrer	Ø3, 4, 5, 6 mm	Holz	SET-1303-HOLZ	49,00 €

Umdrehung	Maße	Art. Nr.	Preis
Max. 3.000 U/min	182 x 38 mm	M-1303	29,00 €

Winkelbohrkopf DRILL90PLUS & Orbiter



Vorteile M-1304:

- Universell anwendbar in vielen Arbeitsbereichen
- Kompakte Bauform für schwer zugängliche Stellen
- Sehr stabil, mit kugelgelagertem Stahlgetriebe
- Mit abnehmbarem Handgriff und beidseitig montierbar

Winkel	Bohrfutter-Ø	Art. Nr.	Preis
90°	bis 9,5 mm	M-1304	39,00 €

Bohrständer von WABECO



Warum einen Bohrständer / Fräsständer?

Wenn Sie präzise **vertikal** Bohren müssen, kommen Sie um einen funktiona-
len Bohrständer kaum herum.

Dank Wabeco haben wir ein **flexibles System**, welches nicht nur vertikal,
sondern auch in **allen möglichen Winkeln** arbeiten kann.

Ein Bohrständer / Fräsständer ist für die Aufnahme einer **Bohrmaschine**
oder eines Fräsmotors gedacht und kann aus dieser eine zuverlässige Tisch-
bohrmaschine machen.

Das System von Wabeco kann ebenso einen Fräsmotor aufnehmen, der mit
der **Euronorm 43 mm Aufnahme** ausgestattet ist.

Somit sind **präzise Fräsungen** in vielen Varianten möglich. Ein perfektes
Zubehör für solche Arbeiten ist der **Koordinatentisch K400**.



Vorteile und Eigenschaften:

- Bodenplatte aus Grauguss mit T-Nuten, dadurch flexible und stabile Werkstückspannung
- Stahlsäule kann in der Bodenplatte um 360° gedreht und in jeder Position arretiert werden
- Aufnahme von allen Antriebseinheiten mit Euronorm Ø43 mm
- Für Metallbearbeitung, Holzbearbeitung, Kunststoffbearbeitung
- Tiefenanschlag mit Rückholfeder

Bohrständer klein

Bezeichnung	Stahlsäule	Ausleger	Z-Achse	Y-Achse	Aufnahme	Art. Nr.	Preis
Basic	500 mm	350 mm	250 mm	175 mm	43 mm	WB-24400	202,41 €
Mit Rundtisch	500 mm	350 mm	250 mm	175 mm	43 mm	WB-24404	306,19 €

Bohrständer mittel

Bezeichnung	Stahlsäule	Ausleger	Z-Achse	Y-Achse	Aufnahme	Art. Nr.	Preis
Basic	500 mm	500 mm	250 mm	325 mm	43 mm	WB-24401	265,07 €
Mit Rundtisch	500 mm	500 mm	250 mm	325 mm	43 mm	WB-24408	327,61 €

Bohrständer groß

Bezeichnung	Stahlsäule	Ausleger	Z-Achse	Y-Achse	Aufnahme	Art. Nr.	Preis
Basic	750 mm	500 mm	500 mm	325 mm	43 mm	WB-24500	293,01 €
Mit Rundtisch	750 mm	500 mm	500 mm	325 mm	43 mm	WB-24504	367,14 €
Mit Koordinatentisch	750 mm	500 mm	500 mm	325 mm	43 mm	WB-24526	502,08 €



Basic



mit Rundtisch



mit Koordinatentisch

Koordinatentisch K400



Eigenschaften:

- Nachstellbare Prismenführung
- 3 Nuten in der Aufspannfläche
- Je 1 Nut in den Längsseiten
- Ablesgenauigkeit: 0,1 mm
- Trapezgewindespindel Steigung 4 mm

L x B	Längsweg X-Achse	Querweg Y-Achse	Art. Nr.	Preis
400 x 180 mm	320 mm	100 mm	WB-24410	221,91 €

Rundtisch Ø180 mm



Eigenschaften:

- Zum Drehen & Schwenken
- Nachrüstbar an allen Bohrständen mit Säulen Ø35 mm

Drehbar	Art. Nr.	Preis
360°	WB-22310	74,99 €

Maschinenschraubstock



Eigenschaften:

- Spannweite: 100 mm
- Backenbreite: 100 mm
- Backenhöhe: 29 mm

Material	Art. Nr.	Preis
Gussstahl	WB-40527	52,04 €

Schraubstock



Eigenschaften:

- Doppelsäulen-Führung
- Spannweite: 100 mm
- Backenbreite: 100 mm

Art. Nr.	Preis
WB-40523	35,58 €

Spannpratzen - Satz



Eigenschaften:

- 10 mm T-Nutenbreite & M8 Gewinde
- 10-tlg. Spannpratzen-Satz

Art. Nr.	Preis
WB-24412	30,11 €

3-Speichen Drehkreuz



Eigenschaften:

- Für Tiefenzustellung
- Passend für alle Bohrstände

Achse	Art. Nr.	Preis
X-Achse	WB-24462	35,59 €
Y-Achse	WB-24464	35,59 €

Maschinenträger



Eigenschaften:

- Passend für alle Antriebseinheiten mit Euronorm 43 mm
- Für alle Bohrstände verwendbar

Art. Nr.	Preis
WB-24460	35,72 €

Für Einsteiger - Schwenkbarer Bohrständer von Milescraft

M-1318

Bohrständer AccuDrillMate ermöglicht einen gleichmäßigen und präzisen Bohrdruck für eine einfache Handhabung mit Ihrer Bohrmaschine oder Bohrschrauber. **Max. Bohrerlänge: 180 mm**

Vorteile und Eigenschaften:

- Genaues Justieren des Bohrwinkels von 0°-45° auf gut ablesbarer Skala
- Verwendbar mit den üblichen Standardbohrern, Forstnerbohrern und Lochsagen
- Tiefeneinstellung für zuverlässiges Bohren in die gewünschte Tiefe
- Bohrungen für die Befestigung an eine Arbeitsplatte sind vorhanden
- Robuster Standfuß mit Gumminoppen für einen rutschfesten Stand
- Rückhub der Maschine durch eine Spiralfeder
- Abnehmbarer Handgriff für eine flexible Anwendung
- Schwenkbarer Bohrständer von 90° -45°



M-1368



H x B	Abstand Führungsstangen	Maße Grundplatte	Eintauchtiefe	Besonderheit	Art. Nr.	Preis
345 x 245 mm	90 mm (lichtes Maß)	140 x 110 mm	155 mm	Mit 43 mm Hals für Bohrmaschinen/Akkuschrauber	M-1368	48,87 €
345 x 245 mm	90 mm (lichtes Maß)	140 x 110 mm	155 mm	Mit 3/8" Bohrfutter (Ø9,5 mm)	M-1318	47,90 €

Hochflexibel und hochpräzise - der „Auto-Line“ Bohrständer von Woodpeckers



Hochwertiges Bohrfutter sorgt für extrem präzisen Rundlauf



Flexibel auf dem Werkstück einsetzbar dank Parallelanschlag



Vielseitig anwendbar, egal ob horizontal oder vertikal



Wie von Woodpeckers gewohnt: Massiv, beste Materialien, gekonntes Design

Weitere Besonderheiten:

- Teflongeführte Gleitlager
- Bohrfuttermaufnahme: 1,98-12,7 mm
- Fahrweg: 114 mm
- Auch als Deluxe-Set mit Verlängerungen und Anschlagreitern verfügbar

Artikel	Art. Nr.	Preis
Bohrständer „Auto-Line“	W-ALDG-21	439,00 €
Deluxe-Set „Auto-Line“	W-ALDG-21-DEL	599,00 €

Trifft immer denselben Punkt - Der schwenkbare AutoAngle Drill Guide von Woodpeckers



Massiv, durchdacht und extrem variabel in der Anwendung



Egal welcher Winkel, das Bohrzentrum ist immer dasselbe



Immer im Zentrum



Auch Rundhölzer sind kein Problem

Weitere Besonderheiten:

- Bohrwinkel: 0-50°
- Bohrer-Ø: 1,98-12,7 mm
- Auch als Deluxe-Set mit Verlängerungen und Anschlagreitern verfügbar

Artikel	Art. Nr.	Preis
Auto Angle Drill Guide	W-AADG-22	749,00 €
Auto Angle Drill Guide Deluxe-Set	W-AADG-DEL-22	945,00 €

„Auto-Line“ + Auto Angle Drill Guide



Anschlagreiter „Auto-Line“

Art. Nr.	Preis
W-ALDG-21-FS	42,46 €



Anschlagreiter-Set „Auto Line“

Art. Nr.	Preis
W-ALDG-21-FSK	128,37 €



Verlängerung für Parallelanschlag

Art. Nr.	Preis
W-ALDG-EXT-21	67,01 €

Schwenkbarer Bohrständer mit Bohrfutter

Für den mobilen Einsatz mit dem Akku-Schrauber: Mit diesem Bohrständer aus Stahl- und Aluminiumkomponenten lassen sich schnell und einfach akkurate Löcher bohren. Egal, ob im 90° oder 45° Winkel, der Bohrständer lässt sich bequem in den gewünschten Bohrwinkel schwenken. Sogar in runde Werkstücke ist das kein Problem.



Technische Daten:

- Schwenkbereich: von -60 bis 60°
- Max. Arbeitsweg: 185 mm (Entfernung Bohrfutter - Führungshülsen (silber))
- Max. Bohrerlänge: 245 mm
- Max. Bohrer-Ø: 64 mm
- Antrieb: 1/4" Sechskant
- Bohrfutter für Schaftaufnahme bis Ø9,5 mm (3/8")

Vorteile und Eigenschaften:

- Sehr guter und stabiler Stand durch gummierte und rutschfeste Grundplatte
- Kompatibel mit der Festool Centrotec Aufnahme
- Mit jedem Akku-Bohrschrauber oder jeder Bohrmaschine für 1/4"Sechskantantrieb nutzbar
- Inklusive Bohrfutter für eine Schaftaufnahme von 9,5 mm (3/8")



H x B	Abstand Führungsstangen	Maße Grundplatte	Eintauchtiefe	Art. Nr.	Preis
150 x 350 mm	100 mm	150 x 175 mm	200 mm	FO-SCD3	108,66 €

Für Ambitionierte - Schwenkbarer Bohrständer von Famag



Vorteile und Eigenschaften:

- Mit zusätzlichem Handgriff, 2 stufenlos einstellbaren Tiefenanschlägen, 2 Edelstahl Spiralfedern zum Rückhub der Maschine, verstellbarem Bohrbuchsenteller zur exakten Bohrerführung und zusätzlichem Stabilisator am Ende der Führungssäulen
- Maschinenaufnahme, Stabilisator und Fuß aus Aluguß. Federn und Führungssäulen aus rostfreiem Edelstahl
- Für Bohrmaschinen mit 43 mm Eurohals. Für Bohrer Ø8, 10, 12, 14, 16, 18, 20, 22, 24, 26 mm
- Positionsgenaueres Bohren in exakt 90° bis 45° stufenlosen schwenkbaren Anstellwinkel.
- Zwei Klemmhebel zur optimalen Arretierung des gewünschten Anstellwinkels
- Mit zusätzlicher Führung der Bohrer durch drehbaren Bohrbuchsenteller
- Montierbar auf allen FAMAG Bohrständen mit eckigem Ständerfuß
- Einfacher Rückhub der Maschine durch Spiralfedern

Bohrerlänge	Gesamtlänge	Maße Grundplatte	Eintauchtiefe	Besonderheit	Art. Nr.	Preis
320 mm	490 mm	250 x 150 mm	160 mm	ohne Spannvorrichtung	FA-140432000	329,00 €
320 mm	490 mm	250 x 150 mm	160 mm	mit Spannvorrichtung	FA-140432200	389,00 €
460 mm	630 mm	250 x 150 mm	250 mm	mit Spannvorrichtung	FA-140446200	389,00 €
650 mm	810 mm	250 x 150 mm	430 mm	ohne Spannvorrichtung	FA-140465000	329,00 €
650 mm	810 mm	250 x 150 mm	430 mm	mit Spannvorrichtung	FA-140465200	389,00 €

Für Ambitionierte - Starre Bohrständer von Famag



Vorteile und Eigenschaften:

- Mit zusätzlichem Handgriff, 2 stufenlos einstellbaren Tiefenanschlägen, 2 Edelstahl Spiralfedern zum Rückhub der Maschine, verstellbarem Bohrbuchsenteller zur exakten Bohrerführung und zusätzlichem Stabilisator am Ende der Führungssäulen
- Maschinenaufnahme, Stabilisator und Fuß aus Aluguß. Federn und Führungssäulen aus rostfreiem Edelstahl
- Für Bohrmaschinen mit 43 mm Eurohals. Für Bohrer Ø8, 10, 12, 14, 16, 18, 20, 22, 24, 26 mm
- Mit zusätzlicher Führung der Bohrer durch drehbaren Bohrbuchsenteller
- Montierbar auf allen FAMAG Bohrständern mit eckigem Ständerfuß
- Einfacher Rückhub der Maschine durch Spiralfedern
- Positionsgenaueres Bohren in exakt 90° Anstellwinkel

Bohrerlänge	Gesamtlänge	Maße Grundplatte	Eintauchtiefe	Besonderheit	Art. Nr.	Preis
320 mm	490 mm	250 x 150 mm	190 mm	mit Spannvorrichtung	FA-140332200	341,23 €
460 mm	630 mm	250 x 150 mm	310 mm	ohne Spannvorrichtung	FA-140346000	297,42 €
460 mm	630 mm	250 x 150 mm	310 mm	mit Spannvorrichtung	FA-140346200	364,75 €

Für Profis - Die MAFELL Bohrstation BST 650 S

Für präzise Bohrungen durch perfekte Bohrer-Führung.

Vorteile und Eigenschaften:

- **Perfekte Einsäulen-Führung** durch eine innovative Einstellmechanik. Durch die 80 mm hohen vertikal gelagerten Führungsrollen wird zuverlässig das Verlaufen des Bohrers verhindert.
- **Individuell einstellbar** ist die Zugkraft des Polythylenseils, z.B. um den Vorschubdruck bei waagrechten Arbeiten zu reduzieren. Nach dem Bohren fährt die Maschine automatisch in die Ausgangsposition zurück.
- **Beidseitig schwenkbar** und präzise über eine Skala von +/- 45° justierbar und bei 0° arretierbar (S-Varianten).
- Die Bohrstation beeindruckt durch ihre clevere Konstruktion auf Basis der robusten und leichten Aluprofil-Säule
- Einsatzgebiete: Präzisions- und Serienbohrungen, Schrägbohrungen
- Materialien: z.B. Vollholz und Leimbinder



Bezeichnung	max. Bohrtiefe	max. Bohrerlänge	Schwenkbereich	Aufnahme	Gewicht	Art. Nr.	Preis
Bohrstation	455 mm	650 mm	beidseitig 45°	43 mm	5,4 kg	MAF-961216	818,72 €

MAFELL Parallelanschlag für Bohrstation

Vorteile und Eigenschaften:

- Für Bohrstation BST460S und BST 650S
- Parallelanschlag mit Seitenanschlag

Bezeichnung	Kompatibel	Art. Nr.	Preis
Parallelanschlag	BST460S, BST650S	MAF-204407	148,75 €



Das Master-System DP-PRO von Woodpeckers

Professioneller Bohrtisch, der keine Wünsche offen lässt und praktisch auf jeden Bohrstander montierbar ist. Verfügbar in zwei Größenausführungen (914 mm und 1.219 mm).



Robust, ausziehbar und Stauraum für Zubehör ist ebenfalls vorhanden



Saubere Sache, integrierter Absaugkanal im Bohranschlag



Präzise einstellbar für wiederholgenaue Bohrungen. Kontrastreiche Skalierung.

Artikel	Art. Nr.	Preis
Master-System DP-PRO 36/36 (914 mm)	W-DPPROM-3636	899,00 €
Master-System DP-PRO 48/48 (1.219 mm)	W-DPPROM-4848	929,00 €

Das Bohrtisch-System DP-PRO TCS

Ist im Prinzip die Basisversion des Master-Systems, das heißt ohne Möglichkeit, den Tisch zu verbreitern. Sonst hat es alles was es braucht, auch den integrierten Absaugkanal am Bohranschlag.



Basisversion mit gefrästen T-Nuten



Variante mit Schublade für Zubehör



Anschlagreiter für wiederholgenaues Bohren (bei beiden Versionen im Lieferumfang)

Art. Nr.	Preis	Art. Nr.	Preis
W-DPPROT	413,08 €	W-DPPROT-B	518,99 €

Winkel-Bohrvorrichtung DUAX von Woodpeckers

Ein echtes Highlight für einen Bohrtisch, das Winkelbohrungen von 0° bis 90° mit Leichtigkeit verwirklichen lässt. Kompatibel mit den meisten Bohrtisch-Systemen (nicht nur Woodpeckers)



Artikel	Art. Nr.	Preis
Winkel-Bohrvorrichtung DUAX	W-DUAX	439,00 €
DUAX Deluxe-Set inkl. Spann-Set	W-DUAX-DEL	578,99 €

RUWI Aufspannplatten für Bohrstände, Maschinentische und Werkbänke

RUWI Aufspanntechnik - Diese Aufspannplatte ist schnell & einfach an Maschinentischen von Bohr- und Fräsmaschinen montiert und ermöglicht mit dem entsprechenden Zubehör ein schnelles, sicheres und werkzeugloses Spannen unterschiedlichster Werkstücke. Sehr variables und modulares Spannsystem, das Kraft und Flexibilität verbindet. Verarbeitung absolut industriefähig.



RUWI Bohrtisch Premium-Set



Mit Tischverlängerungen erweiterbar und im Premium-Set bereits enthalten



Stabil und robust für wiederholgenaues Arbeiten



Anschlag mit Skalierung

Aufspannplatte erhältlich in 3 Varianten

Artikel	Lieferumfang	Art. Nr.	Preis
RUWI Bohrtisch Basic	Bohrtisch inklusive Splitterschutz	RU-27001	364,21 €
RUWI Bohrtisch Classic	Bohrtisch inklusive Splitterschutz, Anschlaglineal, 2x Klappanschlag	RU-27406	644,77 €
RUWI Bohrtisch Premium	Bohrtisch inklusive Splitterschutz, Anschlaglineal, 2x Klappanschlag, 3x Befestigungsschienen für Tischverlängerungen	RU-27408	878,55 €

Intelligentes und feines Zubehör für die RUWI Aufspannplatten



Für maximale Flexibilität und Platz - Die Tischverlängerungen.

Vorteile und Eigenschaften:

- Super einfache Montage
- Kompatibel mit vielen Tischsystemen (Festool MFT / Vario-Bench mit Adapter RU-29410)
- Verfügbar in den Längen 770 mm und 1.040 mm



Artikel	Art. Nr.	Preis
RUWI Tischverlängerungen 770 mm	RU-27136	193,18 €
RUWI Tischverlängerungen 1.040 mm	RU-27137	205,49 €

RUWI Anschlagschiene 1.200 mm

Werkzeuglos bedienbar und inklusive Klappanschläge (2 Stück).



Artikel	Art. Nr.	Preis
Anschlagschiene 1.200 mm	RU-27035	273,53 €

Weiteres Zubehör fürs Aufspannen finden Sie hier:







**+ sauter Korpus-, Einhand- & Temperguss-
zwingen**
+ Innovatives von Bessey
+ Für jede Anwendung das Richtige

	Übersicht Spannwerkzeuge	290
	Korpuszwingen	292
	Temperguss Schraubzwingen	295
	Verleimzwinge 4in1	298
	Ganzstahl Schraubzwingen	299
	Hebelzwingen	299
	Getriebezwingen	300
	Zubehör	301
	Kniehebelspanner	302
	Einhandzwingen	305
	Leichte Zwingen	307
	Tischzwingen	308
	Holzzwingen	309
	Band-/Rahmenspanner	310
	Winkel-/Gehrungsspanner	312
	Spannelemente für Werkbänke	313
	Decken-/Montagestützen	314
	Universalklemmen	315
	Kantenzwingen	317
	Türen-/Fenstermontage	318
	Türspanner	319
	Rohr-Schraubzwingen	319

Spannwerkzeug von sauter: Was steckt hinter der blauen Marke?

Geht es um Möbelbau, sind Korpuszwingen für jeden Schreiner eigentlich eine Selbstverständlichkeit. Eigentlich. Denn die Auswahl am Markt war lange Zeit eher spärlich und die Preise relativ hoch. **Bernhard Starrach, Produktmanager bei sautershop**, erklärt die Entwicklung der blauen Marke unter dem Spannwerkzeug...

Wie entstand „die blaue Marke“ von sautershop?

Sie entstand schlichtweg aus dem Bedürfnis unserer Kunden nach hochwertigen und zuverlässigen Werkzeugen. Es gab zwar vorher schon tolle Produkte in diesem Marktsegment, aber für weitere Produkte mit guten Leistungsdaten zu einem guten Preis war aus unserer Sicht Platz. So begannen wir vor etwa fünf Jahren, nach eigenen Produkten Ausschau zu halten.

Was waren die größten Herausforderungen auf der Suche nach neuen Produkten?

Eine der größten Herausforderungen war es, die Balance zwischen hoher Qualität und einem fairen Preis zu finden. Wir wollten keine Kompromisse bei der Materialwahl und Verarbeitung eingehen, gleichzeitig aber auch Produkte anbieten, die für jeden erschwinglich sind. Ein weiterer wichtiger Punkt war das Feedback unserer Kunden. Wir haben viele Prototypen getestet und ständig Verbesserungen vorgenommen, basierend auf den Rückmeldungen.

Wie hat sich die Marke seit ihrer Einführung entwickelt?

Anfangs hatten wir nur eine kleine Auswahl an Produkten, aber mittlerweile umfasst unser Sortiment eine breite Palette an Spannwerkzeugen für verschiedenste Anwendungen. Die positive Resonanz unserer Kunden und die steigende Nachfrage haben uns bestätigt, dass wir auf dem richtigen Weg sind. Wir treiben kontinuierlich die Weiterentwicklung des Sortiments voran, um immer bessere und innovativere Produkte anbieten zu können.

Was können Ihre Kunden in Zukunft von „der blauen Marke“ erwarten?

Unsere Kunden können sich auf viele neue und spannende Produkte freuen, aber auch auf weiteres, nützliches Zubehör. Die Schwenkadapter oder die Verlängerungsverbinder für unsere Korpuszwingen sind gute Beispiele dafür. Qualität und Kundenzufriedenheit stehen dabei immer im Vordergrund, aber es wird auch verstärkt auf ergonomisches Design geachtet werden.

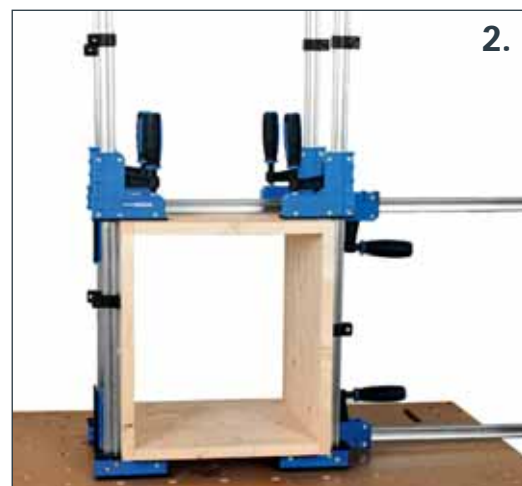
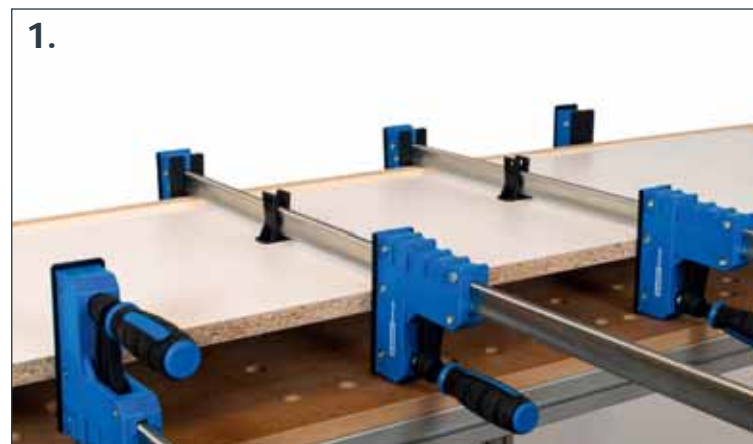



3.



4.



9.



5.



6.



10.



7.





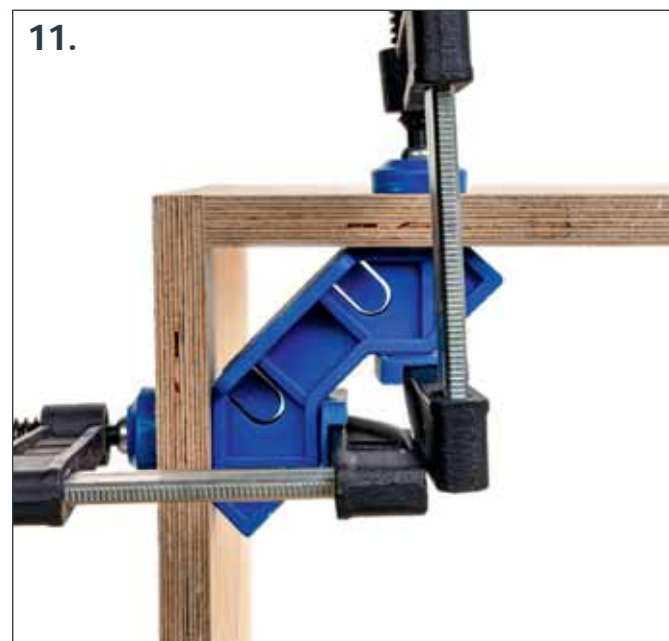





8.















11.

Am Anfang waren die Korpuszwingen **(1, 2)**: mit 5.000 N Spannkraft und maximaler Stabilität und Präzision sorgte dieses Produkt sofort für große Aufmerksamkeit auf dem Markt. Als Nächstes kamen die Tempergusszwingen **(3, 4)**, die sich durch hohe Belastbarkeit und Langlebigkeit auszeichnen. Tischklemmen **(5, 6)** und Einhandzwingen **(7, 8)** der Marke sauter für den Multifunktionsstisch ermöglichen schnelles und bequemes Fixieren mit nur einer Hand für eine Vielzahl an Anwendungen. Das Sortiment wird kontinuierlich um praktisches Zubehör wie Schwenkadapter **(9)**, Extender **(10)** und Verleimbrücken **(11)** erweitert.

Die schwierige Wahl des richtigen Spannwerkzeugs einfach gelöst

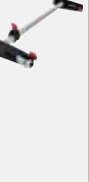
Anwendungsgebiete	Produktgruppen									
										
Katalog ab Seite	292	295	296	*	299	300	319	299	308	
für Holz	+++	+++	+++	++	+++	+++	+++	++	++	
für Holz & Stahl	++			+	++	+++	++	+	++	
für Holz & empfindliche Materialien	+									
für Holz & Kunststoff	++	++	+		++	+	+	+		
für Kunststoff	++	++			+	+	+	+		
für empfindliche Materialien	+									
Verleimarbeiten	+++	+++	+++	+	+++	+++	+++	+++		
Fixierarbeiten	+++	+++	+++	+++	+++	+++		+++		
Verleimarbeiten schnell abbindender Leime	+++	+++	+++		++	+++	++	++		
Verschraubungsarbeiten Holzprofile		++	++	+	++	++		+		
Verschraubungsarbeiten Metallprofile				++	+++			+++		
Verbinden von Dachsparren & Holzbalken										
Verbinden von U-, T-, Doppel-T-Profilen										
Spannen von empfindlichen Oberflächen	+++	++								
Spannen auf Ständerbohrmaschine					+			++		
Spannen auf Maschinentischen					+			++		
Spannen auf 90° Winkel	+++									
Spannen von schrägen Flächen	+++									
Spannen von Umleimern	++						++			
Tür- & Fenstermontagewerkzeug	+						+++			
Spreizen	+++								+++	
Sonderwerkzeuge										
bis ca. 1.200 N Spannkraft										
bis ca. 2.000 N Spannkraft						a			a	
bis ca. 5.000 N Spannkraft		a			a					
bis ca. 7.500 N Spannkraft	a		a	a				a		
bis ca. 10.000 N Spannkraft										
bis ca. 15.000 N Spannkraft							a			

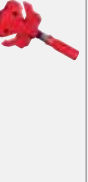
*Diese Zwingen finden Sie unter www.sautershop.de

													
	294	305	306	306	308	307	309	310	318	302	313	312	314
	+++	+++	+++	+++	+++	+++	+++	+++	+++	+++	+++	+++	+++
		++			+		+			+++	+++		+++
			+++	+++	+++	+++	+	++		+		+++	
	++	++	++	++	+++	+++	+++	++		+++		+++	
	++	+	+++	+++	+++	+	++	+		+++		+++	
	+		+++	+++	+++	+++	++	++		+		+++	
	+++	+++	+++	+++	+++	+++	+++	+++				+++	
	+++	+++	+++	+++	+++	+++	+++	+++		+++	+++	+++	
	+	+	++	++	+++	+++	++	++				++	
	++	++	++	++	++	++	+	++				++	
		+++									+++	++	
							+				++		
	++	++	+++	+++	+++	+++	++	+++					
		+								++			
		+								+++			
	+++	+++	+++	++							+++		
										+			
	++												
	+++								+++				+++
								+++	+	+++			+++
			a		a	a		a		a			
	a			a			a						
		a											a
										a			

sauter Korpuszwingen

Mittlerweile sind unsere hochwertigen sauter Korpuszwingen zu einer echten Maske und Alternative geworden. Durch unschlagbare **Preis-Leistung, solide Verarbeitung, höchste Stabilität** und den **ergonomischen Drehgriff** heben sie sich von anderen Herstellern ab.

Bei unterschiedlichen Spannarbeiten sorgen die sauter Flächenspanner für einen kontinuierlichen und gleichmäßigen Druck auf dem Werkstück. Für optimale Ergebnisse beim Verleimen ergänzen Sie die Korpuszwingen mit unseren sauter Temperguss-Schraubzwingen im 2er Vorteils-Set.



Zudem warten unsere Korpuszwingen mit einer Reihe an Funktionen auf die bisher bei Korpuszwingen nicht im Fokus standen, darüber hinaus gibt es eine Reihe von Zubehör, die unser Korpuszwingen-Sortiment sinnvoll ergänzen.



Verleimhilfen beim flächigen Verleimen von Massivholz



Dank der mitgelieferten Rahmenpressen eine perfekte Verleimstation



Beim klassischen, rechtwinkligen Korpusbau



Verwendung als Spannbock an Werktaischen dank Spannmöglichkeit an den Abstandshaltern



Dank der Zwingenhalter (Ø20 mm) auch auf MFTs problemlos verwendbar



Verbindet zwei sauter Korpuszwingen miteinander. Für mehr Spannweite.

Schwenkbare Korpuszwingenadapter



Perfekt bei schrägen Verleimungen oder Korpusen

Artikel	Art. Nr.	Preis
1 Paar	HE-PC-SJ	16,46 €

Verleimbrücken, Leimfugen im Blick

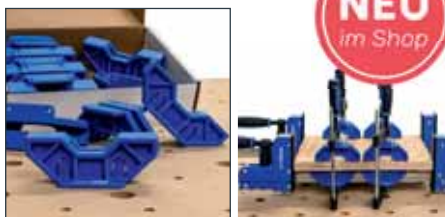

Bündel spannen ohne verschmierte Zulagen

Artikel	Art. Nr.	Preis
12 Stück	HE-PC-JB	40,50 €

Spannweite	Art. Nr.	Preis
300 mm	HE-PC-30	31,01 €
600 mm	HE-PC-60	48,80 €
600 mm	HE-PC-2X60-KIT	99,17 €
800 mm	HE-PC-80	58,00 €
800 mm	HE-PC-2X80-KIT	113,82 €
1000 mm	HE-PC-100	60,89 €
1000 mm	HE-PC-2X100-KIT	120,18 €
1200 mm	HE-PC-120	71,54 €
1200 mm	HE-PC-2X120-KIT	136,66 €
Rahmenpressen (4x)	HE-PC-4XBLOCK	20,27 €
Zwingenhalter (2x)	HE-PC-2XSUPPORT	9,27 €
Korpuszwingenverbinder	HE-PC-EXT	20,29 €

Bessey Korpuszwingen REVO

Werkstücke mit empfindlichen Oberflächen lassen sich exakt parallel zueinander spannen und spreizen – auch hinter und seitlich der Schiene. Selbst Ecken und abgesetzte Kanten sowie spitze und runde Oberflächen können perfekt justiert werden.



Korpuszwinge mit festem Oberteil



Korpuszwinge mit variablem Oberteil



Vorteile:

- Spannkraft bis zu 8.000 N
- Sehr große, parallele Spannflächen mit 3 abnehmbaren Schutzkappen
- Metallverstärkte Kunststoffgehäuse und optimierter Gleitbügel mit doppelten Rutschsicherung für mehr Power und Sicherheit: Die eingestellte Spannkraft wird gehalten und im ungespannten Zustand kann der Gleitbügel nicht unbeabsichtigt abrutschen.
- Werkzeuglos umsteckbar zum Spreizen
- Hochwertiger 2-Komponenten-Kunststoffgriff mit Innensechskant zum komfortablen Aufbringen der Spannkraft (max. Drehmoment 17 Nm)
- **KREV:** Mit stufenlos verstellbarem und fixierbarem Oberteil für optimale Platzierung am Werkstück

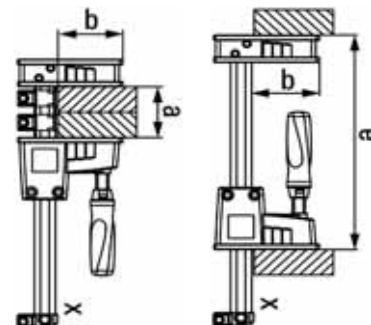

Sortiment KRE (mm):

a	b	e	x	Gewicht	Art. Nr.	Preis
300	95	255-390	29x9	2,15 kg	BE-KRE30-2K	60,21 €
300	95	255-390	29x9	4,30 kg	SET-KRE30-2K	120,43 €
600	95	255-730	29x9	2,76 kg	BE-KRE60-2K	74,19 €
600	95	255-730	29x9	5,52 kg	SET-KRE60-2K	148,38 €
800	95	255-930	29x9	3,10 kg	BE-KRE80-2K	84,63 €
800	95	255-930	29x9	6,20 kg	SET-KRE80-2K	169,25 €
1.000	95	255-1.130	29x9	3,45 kg	BE-KRE100-2K	94,03 €
1.000	95	255-1.130	29x9	6,90 kg	SET-KRE100-2K	188,04 €
1.250	95	255-1.350	29x9	3,87 kg	BE-KRE125-2K	105,71 €
1.250	95	255-1.350	29x9	7,74 kg	SET-KRE125-2K	211,42 €
1.500	95	255-1.610	29x9	4,28 kg	BE-KRE150-2K	116,67 €
1.500	95	255-1.610	29x9	8,56 kg	SET-KRE150-2K	233,34 €

Sortiment KREV (mm):

a	b	e	x	Gewicht	Art. Nr.	Preis
1.000	95	255-1.130	29x9	3,45 kg	BE-KREV100-2K	100,71 €
1.000	95	255-1.130	29x9	6,90 kg	SET-KREV100-2K	201,42 €
1.500	95	260-1.610	29x9	4,25 kg	BE-KREV150-2K	123,66 €
1.500	95	260-1.610	29x9	8,50 kg	SET-KREV150-2K	247,32 €
Variables Oberteil für alle REVO-Zwingen			29x9	0,59 kg	BE-KRE-VO	23,48 €

Korpuszwinge UniKlamp UK



Korpuszwinge für Holz, Kunststoff und empfindliche Materialien. Zum Spannen und Spreizen.

Vorteile:

- Spannkraft bis zu 1.500 N
- Parallele Spannflächen mit extra großen Auflageflächen
- Spannen verschiedener Formen, rund um die Schiene
- Universell einsetzbar
- Leicht und handlich
- Werkzeugloser Umbau vom Spannen zum Spreizen



a	b	e	x	Gewicht	Art. Nr.	Preis
160 mm	80 mm	172-270 mm	20 x 5 mm	0,62 kg	BE-UK16	23,26 €
300 mm	80 mm	172-415 mm	20 x 5 mm	0,72 kg	BE-UK30	23,58 €
600 mm	80 mm	172-720 mm	20 x 5 mm	0,93 kg	BE-UK60	25,04 €

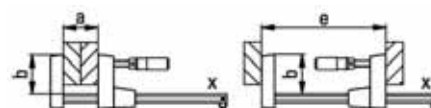

Zubehör für Korpuszwingen



Rahmenpressen-Set KP (4 Stk.) für alle Korpuszwingen für Holz und Kunststoff mit 29 x 9 mm Schiene.

Vorteile:

- Variable Rahmenpresse (von 30 cm bis zu 250 cm) mit vier 90° Winkeln
- Spanndruck mit 2 eingelegten Zwingen pro Ecke separat einstellbar
- Leichtes Gewicht / einfache Montage

Passend für	Gewicht	Art. Nr.	Preis
KRE / KREV / KR / KRV	0,55 kg	BE-KP	33,71 €



Adapter Korpuszwinge KR-AS (2 Stk.), schwenkbar für Holz und Kunststoff.

Vorteile:

- Adapter mit schwenkbaren Spannbacken von -15° bis +15° Schwenkbereich
- Spannen an schrägen und parallelen Flächen

Passend für	Gewicht	Art. Nr.	Preis
KRE / KREV / KR / KRV	0,18 kg	BE-KR-AS	15,56 €



Korpuszwingen-Verlängerung KBX für Holz und Kunststoff.

Vorteile:

- Einfache Zwingenverbindung aus stabilem Aluminium zur Vergrößerung der Spannweite
- Mit roten Adaptern für Serie KR, ohne für Serie K

Passend für	Gewicht	Art. Nr.	Preis
KRE / KREV / KR / KRV	0,75 kg	BE-KBX20	22,02 €



Tischklemmen

Für Winkelspanner WS3/WS6, Spanner S.10 sowie für REVO KRV/KR.

Durchmesser	Spannweite	Ausladung	Art. Nr.	Preis
8 mm	60 mm	22 mm	BE-TK6	4,70 €
8 mm	60 mm	28 mm	BE-RB269	9,95 €
8 mm	100 mm	50 mm	BE-LM10-5R8	20,38 €





Temperguss-Schraubzwinde



a	b	x	Gewicht	Art. Nr.	Preis
100 mm	50 mm	15 x 5 mm	0,26 kg	BE-TG10-2K	14,14 €
120 mm	60 mm	20 x 5 mm	0,42 kg	BE-TG12-2K	18,85 €
160 mm	80 mm	25 x 6 mm	0,66 kg	BE-TG16-2K	22,61 €
200 mm	100 mm	27 x 7 mm	1,06 kg	BE-TG20-2K	31,08 €
250 mm	120 mm	29 x 9 mm	1,54 kg	BE-TG25-2K	37,62 €
300 mm	140 mm	32 x 10 mm	2,20 kg	BE-TG30-2K	46,87 €
400 mm	175 mm	32 x 10 mm	2,70 kg	BE-TG40-2K	56,81 €
100 mm	250 mm	15 x 5 mm	1,53 kg	SET-TG10-25-2K	103,51 €

Temperguss-Schraubzwinde TG mit 2-Komponenten-Kunststoffgriff.

Vorteile:

- Integrierte BESSEY Rutschsicherung (ab 80 mm Ausladung)
- Verstärkte Temperguss-Bügel
- Hochwertige Hohlprofilsciene mit Riffelung
- Wechselbare Druckplatte
- Spannkraft bis zu 6.000 N
- Hochwertiger 2-Komponenten-Kunststoffgriff
- Werkzeuglos wechselbare Druckplatten (ab 80 mm Ausladung)
- Mit Schutzkappen auf den Spannflächen

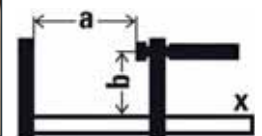

Temperguss-Schraubknecht



a	b	x	Gewicht	Art. Nr.	Preis
400 mm	120 mm	35 x 11 mm	2,52 kg	BE-TGK40-2K	52,72 €
600 mm	120 mm	35 x 11 mm	3,00 kg	BE-TGK60-2K	60,83 €
800 mm	120 mm	35 x 11 mm	3,53 kg	BE-TGK80-2K	68,78 €
1250 mm	120 mm	35 x 11 mm	4,69 kg	BE-TGK125-2K	83,61 €
1500 mm	120 mm	35 x 11 mm	5,38 kg	BE-TGK150-2K	93,21 €
2000 mm	120 mm	35 x 11 mm	6,66 kg	BE-TGK200-2K	113,56 €
2500 mm	120 mm	35 x 11 mm	7,94 kg	BE-TGK250-2K	137,46 €
3000 mm	120 mm	35 x 11 mm	9,22 kg	BE-TGK300-2K	162,69 €

Temperguss-Schraubknecht TGK mit 2-Komponenten-Kunststoffgriff.

Vorteile:

- Spannkraft bis zu 7.000 N
- Verstärkte Ausführung für höhere Spannkraft und größere Spannweiten
- Hochwertiger 2-Komponenten-Kunststoffgriff
- Werkzeuglos wechselbare Druckplatten
- Stabile Hohlprofilschiene mit Riffelung
- Integrierte BESSEY Rutschsicherung

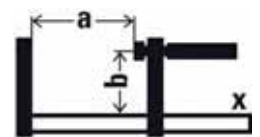

Temperguss-Schraubzwinde



Temperguss-Schraubzwinde TPN mit bewährtem Holzgriff.

Vorteile:

- Spannkraft bis zu 5.500 N
- Ergonomisch geformter Holzgriff
- Mit Schutzkappen auf den Spannflächen
- Stabile Hohlprofilschiene mit Riffelung

a	b	x	Gewicht	Art. Nr.	Preis
100 mm	50 mm	15 x 5 mm	0,26 kg	BE-TPN10BE	10,14 €
120 mm	60 mm	20 x 5 mm	0,40 kg	BE-TPN12BE	13,53 €
160 mm	80 mm	25 x 6 mm	0,73 kg	BE-TPN16BE	16,24 €
200 mm	100 mm	27 x 7 mm	1,16 kg	BE-TPN20BE	22,42 €
250 mm	120 mm	29 x 9 mm	1,54 kg	BE-TPN25BE	27,15 €
300 mm	140 mm	32 x 10 mm	2,03 kg	BE-TPN30BE	33,95 €
400 mm	175 mm	32 x 10 mm	2,70 kg	BE-TPN40BE	41,45 €

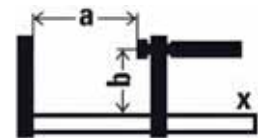

Temperguss-Schraubzwinde TPN



Temperguss-Schraubzwinde TPN mit 2-Komponenten-Kunststoffgriff.

Vorteile:

- Spannkraft bis zu 5.500 N
- Hochwertiger 2-Komponenten-Kunststoffgriff
- Mit Schutzkappen auf den Spannflächen
- Stabile Hohlprofilschiene mit Riffelung

a	b	x	Gewicht	Art. Nr.	Preis
160 mm	80 mm	25 x 6 mm	0,73 kg	BE-TPN16BE-2K	17,20 €
200 mm	100 mm	27 x 7 mm	1,06 kg	BE-TPN20BE-2K	23,56 €
250 mm	120 mm	29 x 9 mm	1,50 kg	BE-TPN25BE-2K	28,54 €
300 mm	140 mm	32 x 10 mm	2,03 kg	BE-TPN30BE-2K	35,53 €
400 mm	175 mm	32 x 10 mm	2,70 kg	BE-TPN40BE-2K	43,03 €



Temperguss-Schraubknecht



Temperguss-Schraubknecht TKPN mit bewährtem Holzgriff.

Vorteile:

- Spannkraft bis zu 6.500 N
- Verstärkte Ausführung für höhere Spannkraft und größere Spannweiten
- Ergonomisch geformter Holzgriff
- Stabile Hohlprofilschiene mit Riffelung

a	b	x	Gewicht	Art. Nr.	Preis
600 mm	120 mm	35 x 11 mm	2,97 kg	BE-TKPN60BE	44,42 €
800 mm	120 mm	35 x 11 mm	3,48 kg	BE-TKPN80BE	50,44 €
1000 mm	120 mm	35 x 11 mm	4,05 kg	BE-TKPN100BE	56,47 €
1500 mm	120 mm	35 x 11 mm	5,34 kg	BE-TKPN150BE	68,78 €
2000 mm	120 mm	35 x 11 mm	6,67 kg	BE-TKPN200BE	83,96 €

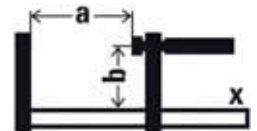

Temperguss-Schraubzwinde sauter



Spannweite	Spannkraft	Ausladung	Art. Nr.	Preis
150 mm	2.600 N	80 mm	HE-TC-2X150	15,18 €
200 mm	2.600 N	80 mm	HE-TC-2X200	17,50 €
250 mm	2.600 N	80 mm	HE-TC-2X250	19,75 €
300 mm	4.600 N	120 mm	HE-TC-2X300	26,86 €
600 mm	4.600 N	120 mm	HE-TC-2X600	35,05 €
800 mm	4.600 N	120 mm	HE-TC-2X800	38,44 €
1000 mm	4.600 N	120 mm	HE-TC-2X1000	46,73 €
1200 mm	4.600 N	120 mm	HE-TC-2X1200	52,56 €



4in1 Verleimzwinde

Vorteile:

- Gleichzeitiger Druck von oben, unten und beiden Seiten
- Materialstärke von 60 - 280 mm
- Ideal für größere Werkstücke

Technische Daten:

- Spannweite: 60 - 280 mm
- Spannbacken (LxH): 2x 175 x 19 mm + 2x 235 x 19 mm

Artikel	Art. Nr.	Preis
Verleimzwinde 1 Stk.	FO-4WAY	46,40 €
Verleimzwingen 2 Stk.	SET-4WAY	78,84 €
Verleimzwingen 4 Stk.	SET-4WAY-4	155,03 €



Ganzstahl-Schraubzwingen



a	b	x	Gewicht	Art. Nr.	Preis
100 mm	60 mm	15 x 6 mm	0,31 kg	BE-GZ10-2K	18,36 €
160 mm	80 mm	17,5 x 6,8 mm	0,57 kg	BE-GZ16-2K	27,56 €
200 mm	100 mm	22 x 8,5 mm	1,01 kg	BE-GZ20-2K	37,16 €
300 mm	140 mm	28 x 11 mm	2,01 kg	BE-GZ30-2K	55,83 €
400 mm	120 mm	28 x 11 mm	2,12 kg	BE-GZ40-2K	64,28 €
600 mm	120 mm	28 x 11 mm	2,52 kg	BE-GZ60-2K	72,52 €
800 mm	120 mm	28 x 11 mm	2,87 kg	BE-GZ80-2K	87,35 €
1.250 mm	120 mm	28 x 11 mm	3,83 kg	BE-GZ125-2K	131,90 €

Ganzstahl-Schraubzwinde GZ mit 2-Komponenten-Kunststoffgriff.

Vorteile:

- 20% mehr Spannkraft pro Spindelumdrehung durch optimiertes Schienenprofil
- Höchste Sicherheit durch geradlinige Kraftübertragung am Gleitbügel
- Spannkraft bis zu 6.000 N
- Vergüteter Gleit- und Festbügel für federndes und elastisches Spannen
- Hochwertiger 2-Komponenten-Kunststoffgriff
- Werkzeuglos wechselbare Druckplatten (ab 80 mm Ausladung)

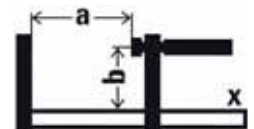

Hebelzwingen



a	b	x	Gewicht	Art. Nr.	Preis
120 mm	60 mm	13,5 x 6,5 mm	0,49 kg	BE-GSH12	46,22 €
160 mm	80 mm	16 x 7,5 mm	0,64 kg	BE-GSH16	50,61 €
200 mm	100 mm	19,5 x 9,5 mm	1,11 kg	BE-GSH20	58,12 €
250 mm	120 mm	22 x 8,5 mm	1,44 kg	BE-GSH25	66,90 €
300 mm	140 mm	25 x 12 mm	2,27 kg	BE-GSH30	79,50 €
400 mm	120 mm	25 x 12 mm	2,41 kg	BE-GSH40	83,49 €
600 mm	120 mm	25 x 12 mm	2,84 kg	BE-GSH60	92,97 €

Original **Hebelzwinde classiX GSH**.

Vorteile:

- Lösehebel mit Abgleitschutz
- Sicher - unempfindlich gegen Vibrationen
- Stark - Spannkraft bis zu 7.500 N
- Spannweite von 120 bis 600 mm
- Schnell - bis zu 5x schneller als herkömmliche Zwingen
- Ausladung von 60 bis 140 mm

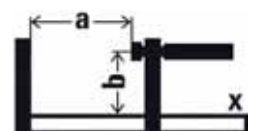

Getriebezwingen



Ganzstahl-Schraubzwinge GZ mit 2-Komponenten-Kunststoffgriff.

Vorteile:

- Keine störende Werkzeugbauteile im Arbeitsbereich
- Ergonomische Handhabung in jeder Spannsituation garantiert
- Enorm flexibel und bei engsten Platzverhältnissen einsetzbar
- 2-Komponenten-Kunststoffgriff für sichere Handhabung
- Schnellverschiebe-Taste zum schnellen Verstellen des Gleitbügels
- Schwenkbare Druckplatte zum perfekten Anpassen an das Werkstück
- Kunststoffgehäuse des Gleitbügels schützt die Antriebsmechanik vor Staub und Spänen
- Spannkraft bis zu 2.000 N

Auch im 2er Vorteils-Set in allen Größen erhältlich:

a	b	x	Gewicht	Art. Nr.	Preis
150	60	25 x 12 mm	0,62 kg	BE-GK15	28,70 €
300	60	25 x 12 mm	0,73 kg	BE-GK30	31,20 €
450	60	25 x 12 mm	0,84 kg	BE-GK45	33,51 €
600	60	25 x 12 mm	0,95 kg	BE-GK60	37,25 €
150	60	25 x 12 mm	2x 0,62 kg	SET-GK15-2K	57,39 €
300	60	25 x 12 mm	2x 0,73 kg	SET-GK30-2K	62,40 €
450	60	25 x 12 mm	2x 0,84 kg	SET-GK45-2K	67,02 €
600	60	25 x 12 mm	2x 0,95 kg	SET-GK60-2K	74,50 €



Bessey Schutzauflagen



Vorteile:

- Schützt empfindliche Bauteile
- Hält mit Hilfe von Magneten selbsttätig an Schraubzwingen
- Einfache Handhabung

Technische Daten:

- Material: Holz
- Maße: Durchmesser 80 mm x 15,5 mm



Zubehör für Bessey Zwingen

Wechselbare Druckplatten (4 Stück)



Ausladung	Für	Art. Nr.	Preis
80 mm	TG, GZ, GMZ	BE-3101180	12,41 €
100-120 mm	TG, GMZ	BE-3101183	14,15 €
140-175 mm	TG	BE-3101188	16,31 €

Holzgriffe



Ausladung	Für	Art. Nr.	Preis
140-175 mm	TG	BE-3101390	20,46 €

Spannaufsatz für Temperguss und Ganzstahlschraubzwingen



Vario-Spannaufsatz VAD (2 Stück)

Vorteile:

- Anpassung speziell an runde, ovale und winkelige Werkstücke
- Stufenlose Winkelanpassung von 60° innen bis 60° außen
- Passend für Original BESSEY Temperguss-Schraubzwingen TG sowie Ganzstahl-Schraubzwingen GZ und GMZ ab 100 mm Ausladung

Breite	Gewicht	Für	Art. Nr.	Preis
45 mm	0,48 kg	TG, GZ, GMZ	BE-VAD	64,07 €



Senkrechtspanner mit waagrechter Grundplatte

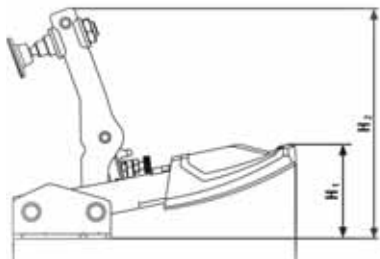

BE-STC-VH50

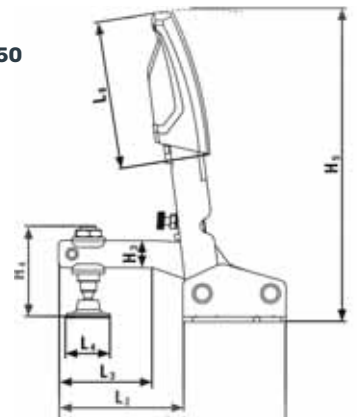

Senkrechtspanner STC-VH mit offenem Arm und waagrechter Grundplatte für Holz, Kunststoff & Stahl.

Vorteile:

- Hebel ist in Spannstellung senkrecht
- Automatisch stufenlose Anpassung der Spannhöhe bis 35 mm bei annähernd gleichbleibender Spannkraft - ohne manuelle Änderung der Druckschrauben-Position
- Regulierbare Spannkraft bis zu 2.500 N je nach Einstellung der Stellschraube im Gelenk
- Stabile, vergütete Stahlbleche für lange Lebensdauer
- Adapter mit Lochdurchmesser 20 mm
- Und Plattenstärke von min. 19 mm bis max. 25 mm
- T20: Zum Einsatz auf Multifunktions-tischen, wie sauter Vario-Bench, Festool MFT und Sortimo WorkMo etc.



L1	L2	L3	L4	L8	L9	H1	H2	H3	H4	Aut. Anpassung	N	Art. Nr.	Preis
92	50	20	16	60	123	41	100	10	42	20 mm	1.100	BE-STC-VH20	28,37 €
116	63	40	23	76	154	52	126	14	50	35 mm	2.500	BE-STC-VH50	30,36 €
116	63	40	23	76	154	52	126	14	50	35 mm	2.500	BE-STC-VH50-T20	42,48 €

Waagrechtspanner mit waagrechter Grundplatte

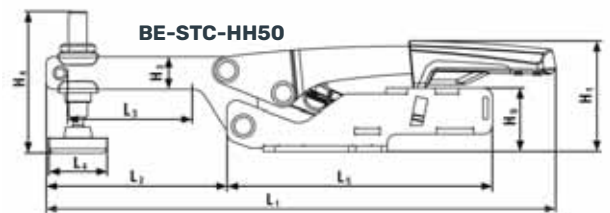

BE-STC-HH50

Vorteile:

- Hebel ist in Spannstellung waagrecht
- Automatisch stufenlose Anpassung der Spannhöhe bis 35 mm bei annähernd gleichbleibender Spannkraft - ohne manuelle Änderung der Druckschrauben-Position
- Regulierbare Spannkraft bis zu 2.500 N je nach Einstellung der Stellschraube im Gelenk
- Stabile, vergütete Stahlbleche für lange Lebensdauer
- Adapter mit Lochdurchmesser 20 mm
- Und Plattenstärke von min. 19 mm bis max. 25 mm
- T20: Zum Einsatz auf Multifunktions-tischen, wie sauter Vario-Bench, Festool MFT und Sortimo WorkMo etc.



L1	L2	L3	L4	L5	H1	H3	H4	H5	Aut. Anpassung	N	Art. Nr.	Preis
167	45	20	16	83	44	10	42	25	20 mm	1.100	BE-STC-HH20	27,86 €
217	77	40	23	113	47	14	50	27	35 mm	2.500	BE-STC-HH50	30,36 €
217	77	40	23	113	47	14	50	27	35 mm	2.500	BE-STC-HH50-T20	42,48 €
217	77	40	23	113	64	14	68	44	35 mm	2.500	BE-STC-HH70	31,20 €
217	77	40	23	113	64	14	68	44	35 mm	2.500	BE-STC-HH70-T20	43,32 €

Waagrechtspanner mit abgewinkelter Grundplatte

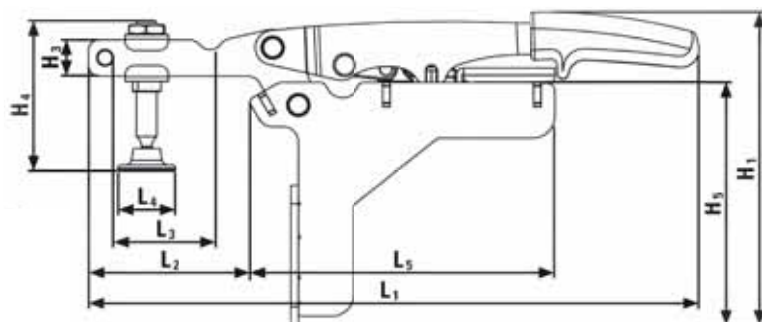

Vorteile:

- Hebel ist in Spannstellung waagrecht
- Automatisch stufenlose Anpassung der Spannhöhe bis 20 mm bei annähernd gleichbleibender Spannkraft - ohne manuelle Änderung der Druckschrauben-Position
- Regulierbare Spannkraft bis zu 1.100 N je nach Einstellung der Stellschraube im Gelenk
- Stabile, vergütete Stahlbleche für lange Lebensdauer
- Lochmuster der Grundplatte für Millimeter und Inch passend
- Hochwertiger, ölbeständiger 2-Komponenten-Kunststoffgriff mit Abgleitschutz

L1	L2	L3	L4	L5	H1	H3	H4	H5	Aut. Anpassung	N	Art. Nr.	Preis
167	45	20	16	83	85	10	42	66	20 mm	1.100	BE-STC-HA20	23,19 €



Schubstangenspanner mit waagrechter Grundplatte

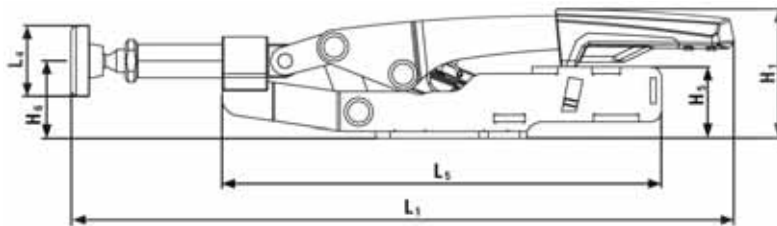

Adapter T20



Vorteile:

- Bewegung des Hebels wird in eine Axialbewegung der Schubstange umgewandelt
- Automatisch stufenlose Anpassung der Spannweite bis 13 mm bei annähernd gleichbleibender Spannkraft - ohne manuelle Änderung der Druckschrauben-Position
- Regulierbare Spannkraft bis zu 2.500 N je nach Einstellung der Stellschraube im Gelenk
- Stabile, vergütete Metallbleche für lange Lebensdauer
- Adapter mit Lochdurchmesser 20 mm
- Und Plattenstärke von min. 19 mm bis max. 25 mm
- T20: Zum Einsatz auf Multifunktions-tischen, wie sauter Vario-Bench, Festool MFT und Sortimo WorkMo etc.

L1	L4	L5	H1	H5	H6	Aut. Anpassung	N	Art. Nr.	Preis
181	16	105	32	13	16	8 mm	1.100	BE-STC-IHH15	28,49 €
233	23	154	46	25	27	13 mm	2.500	BE-STC-IHH25	31,93 €
233	23	154	46	25	27	13 mm	2.500	BE-STC-IHH25-T20	44,05 €

Schubstangenspanner mit abgewinkelter Grundplatte

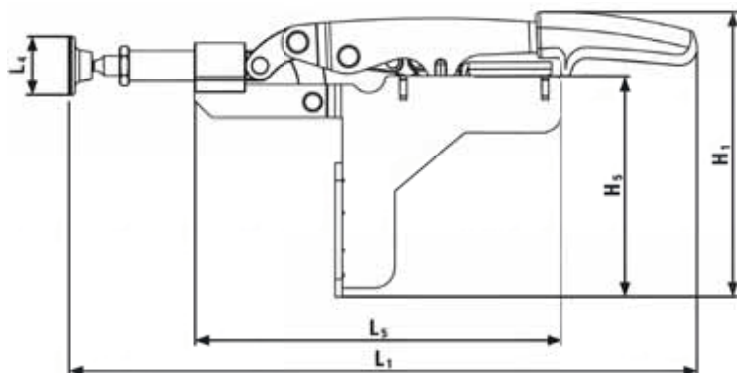

Vorteile:

- Bewegung des Hebels wird in eine Axialbewegung der Schubstange umgewandelt
- Automatisch stufenlose Anpassung der Spannweite bis 8 mm bei annähernd gleichbleibender Spannkraft - ohne manuelle Änderung der Druckschrauben-Position
- Regulierbare Spannkraft bis zu 1.100 N je nach Einstellung der Stellschraube im Gelenk
- Stabile, vergütete Metallbleche für lange Lebensdauer
- Adapter mit Lochdurchmesser 20 mm
- Und Plattenstärke von min. 19 mm bis max. 25 mm
- Zum Einsatz auf Multifunktions-tischen, wie sauter Vario-Bench, Festool MFT und Sortimo WorkMo etc.



L1	L4	L5	H1	H5	Spannweite	Aut. Anpassung	N	Art. Nr.	Preis
181	16	105	81	63	25 mm	8 mm	1.100	BE-STC-IHA15	23,38 €

sauter Einhandzwingen

Die eine Hand hält, die andere spannt. Einhandzwingen sind wertvolle Helfer beim Leimen, Sägen, Fräsen, Möbelmontage und bei vielen weiteren Aufgaben. Sauter Einhandzwingen sind in drei Größen erhältlich - MINI, MIDI und MAXI.

MAXI

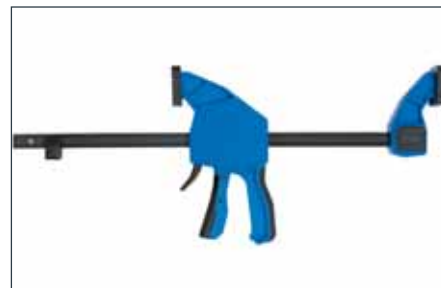
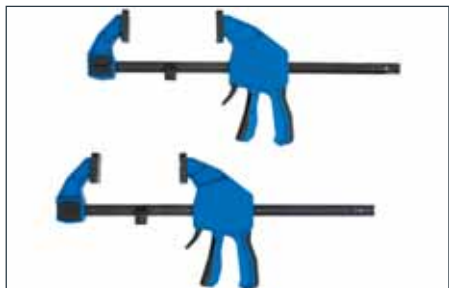

- Robust, variabel, erhältlich in 2 Größen - 300 mm und 600 mm
- Gummierte Spannflächen
- Geeignet für mittlere bis schwere Projekte

Perfekte Hilfe zum Spannen und Spreizen bei größeren Werkstücken und Projekten.

Inhalt	Spannweite	Art. Nr.	Preis
2er Set MAXI	300 mm	HE-OHC-2X30-KIT	39,90 €
2er Set MAXI	600 mm	HE-OHC-2X60-KIT	49,90 €

MIDI

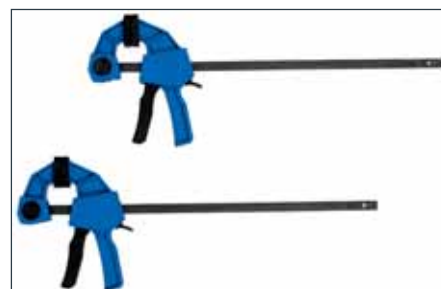
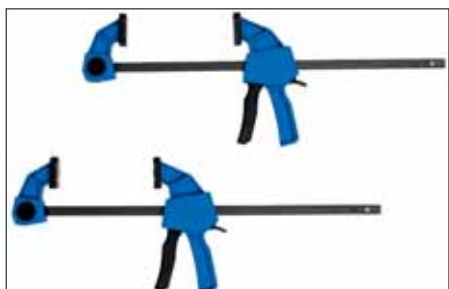

- Präzise und wohldosierte Einhandbedienung
- Hervorragend als „3. Hand“ bei der Korpusmontage
- Für leichte und mittelgroße Projekte

Mittelschwere Einhandzwingen für dosiertes Spannen und Spreizen.

Inhalt	Spannweite	Art. Nr.	Preis
2er Set MIDI	150 mm	HE-OHCM-2X15-KIT	15,90 €
6er Set MIDI	150 mm	HE-OHCM-6X15-KIT	39,90 €
2er Set MIDI	300 mm	HE-OHCM-2X30-KIT	19,90 €
6er Set MIDI	600 mm	HE-OHCM-2X30-KIT	19,90 €

MINI

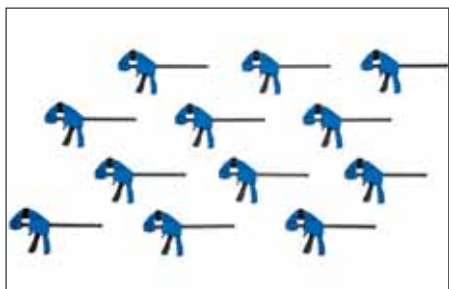

- Für Spielzeug, Modellbau und Instrumentenbau
- Klein, wendig, 115 mm in der Spannweite
- 12-tlg. Set für flächendeckende Spannung

Mittelschwere Einhandzwingen für dosiertes Spannen und Spreizen.

Inhalt	Spannweite	Art. Nr.	Preis
12er Set MINI	115 mm	HE-OHC-MINI-12-KIT	39,90 €

Einhandzwingen



Einhandzwingen EHZ mit 2-Komponenten-Griff zum Spannen für Holz und Stahl.

a	b	x	Gewicht	Art. Nr.	Preis
300 mm	100 mm	19,5 x 9,5 mm	1,25 kg	BE-EHZ30-2K	50,51 €
600 mm	100 mm	19,5 x 9,5 mm	1,67 kg	BE-EHZ60-2K	61,17 €

Vorteile:

- Spannkraft bis zu 3.500 N
- Einfach und schnell mit nur einer Hand fixieren und spannen
- Pumphebel von Schienen- und Griffseite bedienbar
- Mit Schutzkappen auf den Spannflächen

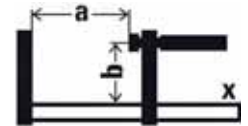

Einhandzwingen DuoKlamm DUO zum Spannen für Holz, Kunststoff & empfindlichen Materialien.

a	b	e	f	x	Art. Nr.	Preis
160 mm	85 mm	75-235 mm	9 - 170 mm	20 x 5 mm	BE-DU016-8	27,56 €
300 mm	85 mm	75-380 mm	9 - 315 mm	20 x 5 mm	BE-DU030-8	30,46 €
450 mm	85 mm	75-535 mm	9 - 470 mm	20 x 5 mm	BE-DU045-8	33,18 €
650 mm	85 mm	75-685 mm	9 - 660 mm	20 x 5 mm	BE-DU065-8	36,94 €

Vorteile:

- Spannkraft bis zu 1.200 N
- Von Spannen auf Spreizen umschalten statt umstecken
- Griff mit Pumphebel parallel zur Schiene
- Komfortable Einhandbedienung ohne Kraftaufwand
- Rundum spannen vor, hinter und seitlich der Schiene



Einhandzwingen EZ / EZS zum Spannen für Holz, Kunststoff & empfindlichen Materialien.

a	b	e	x	Art. Nr.	Preis
150 mm	80 mm	170-360 mm	19 x 6 mm	BE-EZS15-8	27,13 €
300 mm	80 mm	170-510 mm	19 x 6 mm	BE-EZS30-8	30,26 €
450 mm	80 mm	170-660 mm	19 x 6 mm	BE-EZS45-8	32,56 €
600 mm	80 mm	170 - 810 mm	19 x 6 mm	BE-EZS60-8	36,53 €
900 mm	80 mm	170-1.110 mm	19 x 6 mm	BE-EZS90-8	41,31 €

Vorteile:

- EZ: Spannkraft bis zu 700 N
- EZS: Spannkraft bis zu 2.000 N
- Werkzeuglos umsteckbar zum Spreizen dank Lösemechanik am Oberteil
- Ergonomisch geformter 2-Komponenten-Kunststoffgriff hinter der Schiene
- Einhandbedienung ohne Kraftaufwand

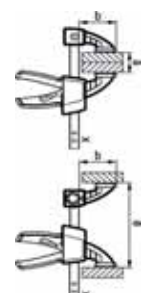

Einhandzwinge EZ360 mit drehbarem Griff



Einhandzwinge mit innovativem 360° drehbarem Griff



Bei engen Platzverhältnissen spielt die Zwinge ihre Stärke aus



Der drehbare Griff sorgt für Ergonomie am Arbeitsplatz



Spannweite	Spannkraft	Ausladung	Art. Nr.	Preis
150 mm	1.400 N	80 mm	BE-EZ360-15	28,85 €
300 mm	1.400 N	80 mm	BE-EZ360-30	31,09 €
450 mm	1.400 N	80 mm	BE-EZ360-45	33,75 €
600 mm	1.400 N	80 mm	BE-EZ360-60	36,87 €



Druckguss-Schraubzwinde LM für Holz, Kunststoff und empfindliche Materialien.

Vorteile:

- Spannkraft bis zu 2.000 N
- Ober- und Unterteil aus bruchfestem, schwarz beschichtetem Zink-Druckguss
- Mit Schutzkappe
- Klein, handlich und geringes Gewicht

a	b	x	Gewicht	Art. Nr.	Preis
100 mm	50 mm	15 x 5 mm	0,26 kg	BE-LM10-5	7,97 €
150 mm	50 mm	15 x 5 mm	0,27 kg	BE-LM15-5	8,21 €
200 mm	50 mm	15 x 5 mm	0,31 kg	BE-LM20-5	8,30 €
250 mm	50 mm	15 x 5 mm	0,35 kg	BE-LM25-5	9,38 €
300 mm	50 mm	15 x 5 mm	0,37 kg	BE-LM30-5	9,47 €
150 mm	80 mm	20 x 5 mm	0,51 kg	BE-LM15-8	13,21 €
200 mm	80 mm	20 x 5 mm	0,55 kg	BE-LM20-8	14,77 €
250 mm	80 mm	20 x 5 mm	0,60 kg	BE-LM25-8	14,47 €
300 mm	80 mm	20 x 5 mm	0,64 kg	BE-LM30-8	15,78 €
200 mm	100 mm	25 x 6 mm	0,90 kg	BE-LM20-10	21,90 €
250 mm	100 mm	25 x 6 mm	0,95 kg	BE-LM25-10	22,59 €
300 mm	100 mm	25 x 6 mm	1,02 kg	BE-LM30-10	23,46 €
400 mm	100 mm	25 x 6 mm	1,10 kg	BE-LM40-10	25,11 €
500 mm	100 mm	25 x 6 mm	1,24 kg	BE-LM50-10	26,59 €
600 mm	100 mm	25 x 6 mm	1,30 kg	BE-LM60-10	30,53 €
800 mm	100 mm	25 x 6 mm	1,58 kg	BE-LM80-10	33,22 €

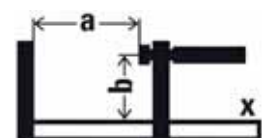

Leichte Zwingen



KliKlump Zwinge KLI zum Spannen für Holz, Kunststoff und empfindliche Materialien.

a	b	x	Gewicht	Art. Nr.	Preis
120 mm	80 mm	20 x 5 mm	0,26 kg	BE-KLI12	25,36 €
160 mm	80 mm	20 x 5 mm	0,29 kg	BE-KLI16	26,20 €
200 mm	80 mm	20 x 5 mm	0,32 kg	BE-KLI20	26,81 €
250 mm	80 mm	20 x 5 mm	0,35 kg	BE-KLI25	28,07 €
300 mm	80 mm	20 x 5 mm	0,38 kg	BE-KLI30	28,92 €
400 mm	80 mm	20 x 5 mm	0,45 kg	BE-KLI40	31,09 €

Vorteile:

- Spannkraft bis zu 1.200 N
- Federleicht und bärenstark
- Stabile Fest- und Gleitbügel aus leichtem Magnesium
- Schnell und vibrationssicher spannen

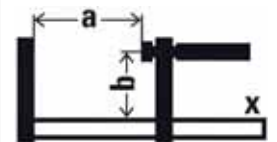

Tischzwingen



GTR

GTRH

Ganzstahl-Tischzwingen GTR & GTRH zum Spannen für Holz und Kunststoff.

Vorteile beider Zwingen:

- Speziell geschmiedeter Festbügel für Nuten 12 x 8 mm
- Passen perfekt in sauter C-Profilschienen
- Für Führungsschienen der Marken Festool, Protool, Metabo, Makita, Hitachi, YouTOOL, Triton, etc. und zum Spannen in Profilen sowie auf Arbeitstischen

Vorteil GTR:

- Spannkraft bis zu 1.800 N
- Ergonomisch geformter Holzgriff

Vorteil GTRH:

- Spannkraft bis zu 2.400 N
- Schnell - bis zu 5x schneller als herkömmliche Zwingen
- Sicher - unempfindlich gegen Vibrationen

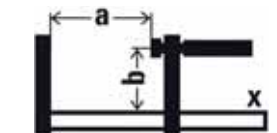

a	b	x	Gewicht	Art. Nr.	Preis
120 mm	60 mm	13,5 x 6,5 mm	0,30 kg	BE-GTR12	18,73 €
160 mm	60 mm	13,5 x 6,5 mm	0,35 kg	BE-GTR16B6	20,35 €
300 mm	60 mm	13,5 x 6,5 mm	0,40 kg	BE-GTR30B6	22,79 €
160 mm	60 mm	13,5 x 6,5 mm	0,53 kg	BE-GTR16S6H	49,15 €



Klemmsia Verleimzwinge

Holzzwingen von Klemmsia haben eine lange Tradition und bieten eine Vielzahl an Möglichkeiten zum **schöneren Spannen**. Die Zwingen sind leicht, robust und zuverlässig.

Klemmsia 90° - Ausladung 110 mm



Spannweite	Art. Nr.	Preis
100 mm	KL-900010	11,63 €
200 mm	KL-900020	11,63 €
300 mm	KL-900030	12,53 €
400 mm	KL-900040	13,52 €
600 mm	KL-900060	15,46 €
800 mm	KL-900080	17,58 €

Schnellzwinge mit Exzenterhebel - Ausladung 110 mm



Spannweite	Art. Nr.	Preis
200 mm	KL-0020	11,42 €
250 mm	KL-0025	11,92 €
300 mm	KL-0030	12,33 €
400 mm	KL-0040	13,32 €
500 mm	KL-0050	14,26 €
600 mm	KL-0060	15,24 €
700 mm	KL-0070	16,41 €
800 mm	KL-0080	17,37 €
1000 mm	KL-0100	20,31 €
1200 mm	KL-0120	22,26 €

Der Exzenterhebel ermöglicht stufenlos einstellbaren Druck.

Werkbankzwingen für Profilschienen oder MFTs

Adapter Basic Mini - Ausladung 110 mm



Zapfen Ø20	Spannweite	Art. Nr.	Preis
19 mm	150 mm	KL-ABM-1519	37,18 €
20 mm	150 mm	KL-ABM-1520	37,18 €
19 mm	250 mm	KL-ABM-1519	37,18 €
20 mm	250 mm	KL-ABM-1520	37,18 €

Adapter Basic - Ausladung 110 mm



Zapfen Ø20	Spannweite	Art. Nr.	Preis
19 mm	150 mm	KL-AB-1519	39,51 €
20 mm	150 mm	KL-AB-1520	39,51 €
19 mm	250 mm	KL-AB-1519	39,51 €
20 mm	250 mm	KL-AB-1520	39,51 €

Nutenstein für Werkbankzwingen



Artikel	Art. Nr.	Preis
Nutenstein M8x 15 Gewinde	KL-NS815	5,97 €

Adapter für Werkbankzwinge



Artikel	Art. Nr.	Preis
Werkbankzwinge Ø20	KL-LZ20	18,79 €

Bandspanner



Bandspanner BAN 700 für Holz, Kunststoff und empfindliche Materialien.

Vorteile:

- Gleichmäßiger Druck auf Gehrungen
- Kurbel umsteckbar für Rechts- und Linkshänder
- Zum Spannen von Rundungen, Vieleckverbindungen oder Konturen
- Inklusive 4 Vario-Ecken



Spannumfang	Band b x d	Winkel	Gewicht	Art. Nr.	Preis
bis 7 m	15 x 1 mm	60°-180°	0,56 kg	BE-BAN700	49,15 €

Rahmenspanner



Rahmenspanner BAN 400 für Holz, Kunststoff und empfindliche Materialien.

Vorteile:

- Rechtwinkelige Werkstücke mit 4 Kunststoffecken spannen
- Gleichmäßiger Druck auf alle 4 Ecken



Spannumfang	Band b x d	Gewicht	Art. Nr.	Preis
bis 3,8 m	24 x 1 mm	0,48 kg	BE-BAN400	32,76 €

Bessey-Spanner



Vario-Ecken BVE für Bessey-Spanner BAN400 und BAN700.

Vorteile:

- Stufenlose Winkelanpassung von 60° - 180°
- Kompatibel mit Bessey Bandspannern



Band b x d	Winkel	Passend für	Gewicht	Art. Nr.	Preis
25 x 1 mm	60°-180°	BAN700, BAN400	0,10 kg	BE-BVE	14,62 €

Bandspanner



Bandspanner zum Spannen von Rundungen, Vieleckverbindungen oder Konturen.

Vorteile:

- Band aus gehärtetem Stahl
- Rote Basis aus Grauguss mit Gewinde
- Bleibt immer in Form und verzieht sich nicht
- Abgerundete Bandkanten

Bezeichnung	Länge	Breite	Gewicht	Art. Nr.	Preis
Stahlband-Rahmenspanner	6.500 mm	20 mm	1,79 kg	PH-24005	128,17 €

Viereck-Rahmenspanner



Rahmenspanner zum Spannen von rechtwinkligen, viereckigen Werkstücken.

Vorteile:

- Band aus gehärtetem Stahl
- Rote Basis aus Grauguss mit Gewinde
- Rahmenteile aus Nylon
- Bleibt immer in Form und verzieht sich nicht
- Abgerundete Bandkanten



Bezeichnung	Länge	Breite	Gewicht	Art. Nr.	Preis
Rahmenspanner	5.000 mm	12 mm	1,29 kg	PH-24002	97,73 €

Sechseck-Rahmenspanner



Rahmenspanner zum Spannen von rechtwinkligen, sechseckigen Werkstücken.

Vorteile:

- Band aus gehärtetem Stahl
- Rote Basis aus Grauguss mit Gewinde
- Rahmenteile aus Nylon
- Bleibt immer in Form und verzieht sich nicht
- Abgerundete Bandkanten

Bezeichnung	Länge	Breite	Gewicht	Art. Nr.	Preis
Sechseck-Rahmenspanner	5.000 mm	12 mm	1,31 kg	PH-24007	130,69 €

Achteck-Rahmenspanner



Rahmenspanner zum Spannen von rechtwinkligen, achteckigen Werkstücken.

Vorteile:

- Band aus gehärtetem Stahl
- Rote Basis aus Grauguss mit Gewinde
- Rahmenteile aus Nylon
- Bleibt in Form und verzieht sich nicht
- Abgerundete Bandkanten

Bezeichnung	Länge	Breite	Gewicht	Art. Nr.	Preis
Achteck-Rahmenspanner	5.000 mm	12 mm	1,45 kg	PH-24008	134,46 €

Winkel- und Gehrungsspanner

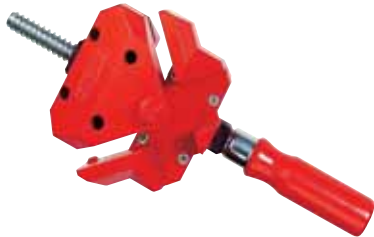

Winkelspanner WS zum Spannen für Holz, Kunststoff und empfindliche Materialien.

Vorteile:

- Automatisches Anpassen an verschieden starke Werkstücke
- Schnell mit einer Spindel spannen
- Stabiler Körper
- Mit Tischklemmen TK6 zu befestigen



Spannweite	Höhe	Durchgang max.	Gewicht	Art. Nr.	Preis
2 x 55 mm	30 mm	30 mm	1,00 kg	BE-WS3	61,37 €
2x 100 mm	36 mm	60 mm	2,30 kg	BE-WS6	88,06 €
1 x 80 mm	30 mm		1,05 kg	PH-30003	73,83 €
60 mm		Tischklemmen		BE-TK6	4,70 €



Winkelspanner WS zum Spannen für Holz, Kunststoff und empfindliche Materialien.

Vorteile:

- Verschieden starke Werkstücke spannen mit 2 Spindeln
- Für leichte Spannarbeiten
- Aus Zink-Druckguss



Spannweite	Höhe	Gewicht	Art. Nr.	Preis
2 x 73 mm	12 mm	0,20 kg	BE-WS1	9,71 €

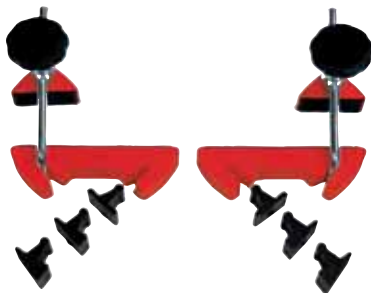

Gehrungs-Spannsystem MCX zum Spannen für Holz.

Vorteile:

- Gehrungsspannsystem für Winkel von 22,5°, 30°, 45° und 60°
- Gleichmäßiger Druck auf die Gehrung
- Werkzeuglos umsteckbare Winkeladapter
- Passend für Original BESSEY Temperguss-Schraubzwingen TG und Ganzstahl-Schraubzwingen GZ, GMZ sowie Einhandzwingen EHZ, EZS, DUO



Spannweite	Winkel	Gewicht	Art. Nr.	Preis
100 mm	22,5°/30°/45°/60°	0,70 kg	BE-MCX	39,13 €



Bessey-Adapter für Spannelemente



Werkbank-Adapter TW16AW für die Werkbank.

Vorteile:

- Zubehör für BESSEY Spannelemente TWV und TW mit 16er Lochsystem
- Passend für alle gängigen Werkbänke mit 3/4 Zoll Lochsystem, 20, und 30 mm Lochsystem
- Werkzeuglos einsetzbar
- Steckbolzen wechselbar zur Nutzung anderer Lochsysteme
- Zapfenlänge 60 mm



Durchmesser	Passend für	Art. Nr.	Preis
16 mm	3/4"	BE-TW16AW19	13,87 €
16 mm	20 mm	BE-TW16AW20	15,13 €
16 mm	30 mm	BE-TW16AW30	17,94 €

Das Prinzip:



Adapter für alle Spanner Ø16 mm



Fester Halt



Vielfältige Nutzung

Spannelemente mit variabler (TWV) oder fixer (TW) Ausladung

Auch als Set mit Werkbank-Adapter **TW16AW** (20 mm | 3/4").

Vorteile:

- Positionsgenaues, individuelles Spannen
- Vergütetes Profil und Gleitbügel für federndes und elastisches Spannen
- Hochwertiger 2K-Griff mit leichtgängiger Trapezgewindespindel und werkzeuglos wechselbarer Druckplatte
- Alle Spannelemente sind ab Werk mit einem Ø16 mm Bolzen ausgestattet

Spannelement TWV mit variabler Ausladung

Beschreibung	Spannhöhe	Ausladung	Schiene	Art. Nr.	Preis
2K Kunststoffgriff	200 mm	30-150 mm	22x8,5 mm	BE-TWV16-20-15-2K	69,39 €
2K inkl. Ø20 mm Adapter	200 mm	30-150 mm	22x8,5 mm	SET-TWV16-20-15-2K-20	84,51 €
2K inkl. Ø¾" Adapter	200 mm	30-150 mm	22x8,5 mm	SET-TWV16-20-15-2K-3-4	83,26 €
Knebelgriff	200 mm	30-150 mm	22x8,5 mm	BE-TWV16-20-15K	69,39 €
Hebelgriff	200 mm	60-150 mm	22x8,5 mm	BE-TWV16-20-15H	95,69 €
Hebelgriff inkl. Ø20 mm Adapter	200 mm	60-150 mm	22x8,5 mm	SET-TWV16-20-15H-20	110,81 €
Hebelgriff Ø¾" Adapter	200 mm	60-150 mm	22x8,5 mm	SET-TWV16-20-15H-3-4	109,56 €

Spannelement TW mit fixer Ausladung

Bolzen-Ø	Spannhöhe	Ausladung	Schiene	Art. Nr.	Preis
2K Kunststoffgriff	200 mm	100 mm	22x8,5 mm	BE-TW16-10-2K	40,61 €
2K inkl. Ø20 mm Adapter	200 mm	100 mm	22x8,5 mm	SET-TW16-10-2K-20	55,74 €
2K inkl. Ø¾" Adapter	200 mm	100 mm	22x8,5 mm	SET-TW16-10-2K-3-4	54,49 €
Knebelgriff	200 mm	100 mm	22x8,5 mm	BE-TW16-20-10K	42,33 €
Hebelgriff	200 mm	100 mm	22x8,5 mm	BE-TW16-20-10H	75,55 €
Hebelgriff inkl. Ø20 mm Adapter	200 mm	100 mm	22x8,5 mm	SET-TW16-20-10H-20	90,68 €
Hebelgriff Ø¾" Adapter	200 mm	100 mm	22x8,5 mm	SET-TW16-20-10H-3-4	89,43 €

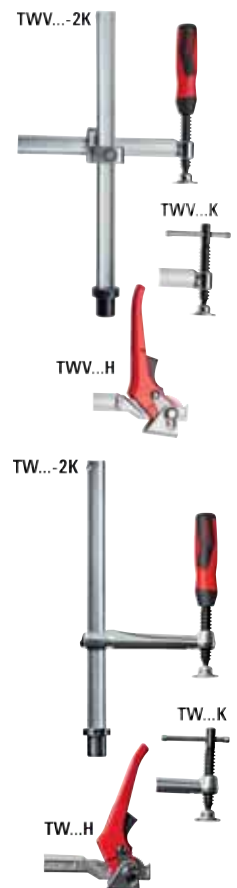

Lastenstange® von Piher



Vorteile:

- Bis zu 450 kg belastbar
- Neigbare Anti-Rutsch-Kontaktfläche
- Mit Glasfaser verstärktem Nylongriff
- Regulierbare Spannkraft durch Spindel
- Patentiertes Befestigungssystem
- Federung für schnelle Vorspannung
- Auch für Arbeiten im Freien geeignet
- Einfach zu bedienen

Min. Länge	Max. Länge	Gewicht	Durchmesser	Art. Nr.	Preis
400 mm	600 mm	1,10 kg	25 mm / 30 mm	PH-34000	38,62 €
600 mm	1.000 mm	1,36 kg	25 mm / 30 mm	PH-30010	40,50 €
950 mm	1.700 mm	1,81 kg	25 mm / 30 mm	PH-30011	41,46 €
1.550 mm	2.900 mm	2,61 kg	25 mm / 30 mm	PH-30012	51,66 €

Zubehör für die Lastenstange®



Bezeichnung	Länge	Breite	Gewicht	Art. Nr.	Preis
Anti-Rutsch-Platte	350 mm	60 mm	0,57 kg	PH-34037	19,74 €



Bezeichnung	Länge	Für Rohr-Ø	Art. Nr.	Preis
Halter verstellbar	400 mm	25-30 mm	PH-30015	30,89 €



Bezeichnung	Belastung	Für Rohr-Ø	Art. Nr.	Preis
Baustativ	max. 450 kg	30 mm	PH-34050	55,29 €



Bezeichnung	Gewicht	Für	Art. Nr.	Preis
Ersatzkontaktfläche	0,10 kg	Lastenstange®	PH-34502	7,41 €



Bezeichnung	Länge	Für	Art. Nr.	Preis
Tragetasche	1.650 mm	max. 5 Lastenstangen®	PH-93049	25,78 €

Bessey Decken- und Montagestütze STE



Vorteile:

- Fixiert und stützt beim Holz- und Trockenbau
- Kunststoffgriff mit Pumpmechanismus für Einhandbedienung
- Flexibel im Einsatz sogar an Dachschrägen
- Stabile Stahlrohr-Konstruktion
- Teleskopierbar auf bis zu 3,70 m (STE370)
- Einfache Handhabung
- Schwenkbereich -45° bis +45°
- Belastbarkeit bis 350 kg

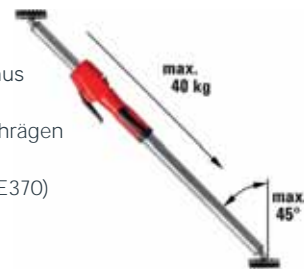

Verstellweg	Belastungsgrenze bei max. Auszug	Gewicht	Art. Nr.	Preis
275- 910 mm	350 kg	1 kg	BE-STE90	45,75 €
1.450-2.500 mm	200 kg	3,1 kg	BE-STE250	51,12 €
1.700-3.000 mm	130 kg	3,5 kg	BE-STE300	55,93 €
2.070-3.700 mm	75 kg	4,1 kg	BE-STE370	59,59 €

Zubehör STE Deckenstützen

Abstützplatte



Art. Nr.	Preis
BE-STE-SP35	15,86 €

Kombitasche



Art. Nr.	Preis
BE-STE-BAG	72,01 €

Deckenstativ



Art. Nr.	Preis
BE-STE-DS	20,04 €

Baustativ



Art. Nr.	Preis
BE-STE-BS	52,07 €

Multifunktions-Laserhalterung



Art. Nr.	Preis
BE-STE-LH	18,16 €

Universalklemmen von Piher

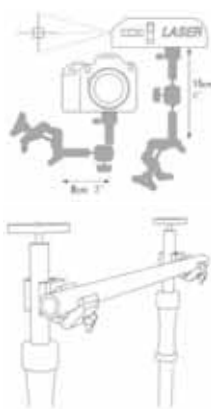

Innovative Klemmen für vielfältige Anwendungsmöglichkeiten.

Vorteile:

- Perfekte Ergänzung zur Lastenstange®
- Aus Nylon und Fiberglas
- Spindel, Achse und Verstärkungen aus Stahl verzinkt
- Anti-Rutsch-Kappen
- Geeignet für flache Oberflächen, Rohre, Vierkantrohre
- Spannkraft 150 kg
- Zahlreiche Befestigungsoptionen für Schrauben bzw. Muttern M6, M8 und W 1/4"

Spannweite	Durchmesser	Gewicht	Art. Nr.	Preis
50 mm	18-48 mm	0,22 kg	PH-34052	14,41 €
30 mm	18-30 mm	0,23 kg	PH-34044	14,93 €
30 mm	18-30 mm	0,23 kg	PH-34046	14,93 €



Greifzange Multiclamp PH-34052



Greifzange mit Haken PH-34044



Greifzange mit Öse PH-34046

Greifzange universal



Vorteile:

- Aus Nylon mit Fiberglas
- Spindel, Achse und Verstärkungen aus Stahl verzinkt
- Anti-Rutsch-Kappen
- Geeignet für flache Oberflächen, Rohre, Vierkantrohre
- Spannkraft 150 kg
- Aus Aluminium
- Schnell in der gewünschten Position
- Drehbar in jede Richtung, doppeltes Gelenk
- Hält bis 3 kg
- Standardschraube (UNC 1/4) für kleine Nivellierungslasergeräte, Kameras, etc.



Spannweite	Durchmesser	Gewicht	Art. Nr.	Preis
50 mm	18-48 mm	0,41 kg	PH-34061	69,70 €

Universalklemme mit verstellbarer Auflage



Vorteile:

- Mit vormontiertem Stahlwinkel
- Aus Nylon und Fiberglas
- Spindel, Achse und Verstärkungen aus Stahl verzinkt
- Anti-Rutsch-Kappen
- Geeignet für flache Oberflächen, Rohre, Vierkantrohre
- Spannkraft 150 kg



Spannweite	Durchmesser	Gewicht	Art. Nr.	Preis
50 mm	18-48 mm	0,38 kg	PH-34048	24,86 €

Doppelte Universalklemme mit fester Arretierung



Vorteile:

- Zwei Greifzangen verbunden mit kurzer Schraube M6, drehbar um 360°, Drehwinkel falls erwünscht bleibt fest (nicht mehr drehbar)
- Aus Nylon und Fiberglas
- Spindel, Achse und Verstärkungen aus Stahl verzinkt
- Anti-Rutsch-Kappen
- Geeignet für flache Oberflächen, Rohre, Vierkantrohre
- Spannkraft 150 kg

Spannweite	Durchmesser	Gewicht	Art. Nr.	Preis
50 mm	18-48 mm	0,44 kg	PH-34054	33,69 €

Doppelte Universalklemme mit variabler Arretierung



Vorteile:

- Zwei Greifzangen verbunden durch lange Schmetterlingsschraube der unteren Greifzange, drehbar um 360°, Änderung des Drehwinkels und Spannkraft falls erwünscht leicht drehbar durch Öffnung der Schmetterlingsschraube
- Aus Nylon und Fiberglas
- Spindel, Achse und Verstärkungen aus Stahl verzinkt
- Anti-Rutsch-Kappen
- Geeignet für flache Oberflächen, Rohre, Vierkantrohre
- Spannkraft 150 kg

Spannweite	Durchmesser	Gewicht	Art. Nr.	Preis
50 mm	18-48 mm	0,44 kg	PH-34055	36,21 €

Kantenzwinge KT



Kantenzwinge KT zum Spannen von Kanten.

Vorteile:

- Praktisches Zusatzwerkzeug für das Spannen von Kanten und Stirnseiten
- Passend für handelsübliche Schraubzwingen mit max. Schienendicke von 13 mm



Ausführung	Für Schienendicke bis max.	Gewicht	Art. Nr.	Preis
1 Spindel	13 mm	0,35 kg	BE-KT5-1CP	13,97 €
2 Spindeln	13 mm	0,58 kg	BE-KT5-2	22,36 €

Einhand-Kantenzwinge KF



Vorteile:

- Spezialwerkzeug zum Spannen von Kanten und Stirnseiten
- Für die schnelle Einhand-Betätigung
- Spannweite bis 80 mm



Max. Arbeitslänge	Gewicht	Art. Nr.	Preis
10-40 mm	0,76 kg	BE-KF2	68,87 €



Türfutterstrebe TU



Vorteile:

- Beim Ausschäumen der Mauerfuge wird das Türfutter schonend und exakt fixiert und gestützt
- Vierkantrohr mit mm-Skala für maßgenaues Arbeiten
- Große Spannfläche mit Filzschutz für empfindliche Türfutter
- Set mit 6 Stk. bzw. 3 Satz für insgesamt 3 Türen
- In praktischer Nylon-Ta mit Rollen



Spannweite	Lieferumfang	Art. Nr.	Preis
565-1.010 mm	1 Stk.	BE-TU	82,43 €

Türfutterstreben-Verlängerung TUX



Vorteile:

- Zubehör, um die Spannweite der Türfutterstrebe zu erhöhen
- Ermöglicht den Einbau überbreiter Türen
- Mit wenigen Handgriffen werkzeuglos einsetzbar

Spannweite	Lieferumfang	Art. Nr.	Preis
1.040-1.960 mm	1 Stk.	BE-TUX	31,30 €

Türfutter-Richtzwinge TFM



Vorteile:

- Für schnelles, exaktes Ausrichten und Fixieren von Türfuttern
- Sinnvolle Ergänzung zur Türfutterstrebe TU und TMS

Verstellweg	Ausladung	Lieferumfang	Art. Nr.	Preis
35 mm	70 mm	1 Stk.	BE-TFM-2K	34,65 €

Winkel-Türfutter-Richtzwinge WTR



Vorteile:

- Für sauber fixierte und stabilisierte Futterecken
- Exakte Montage bei 90°-Winkel

Spannweite	Verstellweg	Lieferumfang	Art. Nr.	Preis
8-30 mm	32 mm	1 Stk.	BE-WTR	89,02 €

Türfuttermontagegestrebe TMS



Vorteile:

- Beim Ausschäumen der Mauerfuge wird das Türfutter schonend und exakt fixiert und gestützt
- Maßgenaues Arbeiten
- Leichtes Gewicht

Spannweite	Lieferumfang	Art. Nr.	Preis
560-1.010 mm	1 Stk.	BE-TMS	40,27 €

Türenspanner TB mit T-Profil 40 x 40 x 5 mm



Vorteile:

- Bis zu 14.000 N Spannkraft
- Stabil dank T-Profil
- Knebelgriff
- Mit abgehängtem Arretierungsbolzen

Spannweite	Backenmaß	Lieferumfang	Art. Nr.	Preis
1.000 mm	66 x 43 mm	1 Stk.	BE-TB100	117,40 €
1.200 mm	66 x 43 mm	1 Stk.	BE-TB120	123,03 €
1.500 mm	66 x 43 mm	1 Stk.	BE-TB150	132,84 €
2.500 mm	66 x 43 mm	1 Stk.	BE-TB250	183,35 €

Türspanner TL, leicht mit I-Profil 37 x 11 x 4,5 mm



Spannweite	Backenmaß	Lieferumfang	Art. Nr.	Preis
600 mm	48 x 53 mm	1 Stk.	BE-TL60	46,85 €
900 mm	48 x 53 mm	1 Stk.	BE-TL90	59,06 €
1.200 mm	48 x 53 mm	1 Stk.	BE-TL120	70,98 €
1.800 mm	48 x 53 mm	1 Stk.	BE-TL180	96,83 €

Rohr-Schraubzwinde BPC



Rohr-Schraubzwinde BPC zum Spannen von längeren Materialien.

Vorteile:

- Passend für Stahlrohr DN 20/R3/4 bzw. DN15/R1/2
- Außendurchmesser 26,9 mm bzw. 21,3 mm
- Spannweite frei wählbar
- Mit Standfuß

Für Rohr-Ø	Ausladung	Lieferumfang	Art. Nr.	Preis
21,3 mm	40 mm	1 Stk.	BE-BPC-H12	30,89 €
26,9 mm	42 mm	1 Stk.	BE-BPC-H34	34,12 €







	Streichmaße & Anreißwerkzeuge	322
	Winkelmesser & Schmiegen	331
	Schmiegen & Messlehren	332
	Maßbänder	333
	Messschieber	334
	Anreiß-/Markierstifte	335

**+ Neue und innovative Messwerkzeuge
+ Sinnvolle Helfer für die Werkstatt und
Montage**

Woodpeckers T-Square - Das beliebte Anreißwerkzeug

Das Woodpeckers T-Anschlaglineal wird aus hochwertigem Aluminium gefertigt und besticht nicht nur durch seine Optik, sondern auch durch seine absolute Präzision und einfache Handhabung. Die Skalierung an der Außenkante ist auf einer 30°-Schräge eingelasert und ermöglicht dadurch ein exaktes Ablesen und Übertragen. Auf der Innenseite des Anschlaglineals befinden sich Ø1 mm Löcher im Abstand von 1 mm, um wiederholgenaue Parallelrisse zu erzeugen.



Vorteile & Eigenschaften:

- Gelaserte Skalierung für sehr gute Lesbarkeit
- Sehr hohe Präzision und perfekte Verarbeitung
- Schnelles Zeichnen von geraden und parallelen Linien
- Schiene und Griff sind mit robusten Schrauben verbunden
- Außenkanten mit 30° Schräge zum einfachen Ablesen der Skala
- Material aus extrem stabilem und eloxiertem Aluminium
- Zum Anreißern in den Millimeter-Löchern funktioniert der Woodpeckers Minenbleistift am besten



Lieferumfang: 1x T-Anschlaglineal, 1x Wandhalterung

Artikel	Art. Nr.	Preis
T-Anschlaglineal 600 mm	W-TS-600-20	199,00 €
Minenbleistift 0,9 mm	W-WPHD9MM	22,10 €
Ersatzminen HB 12 Stk.	W-PENCIL-LEAD-9	6,27 €
Ersatzradierer 3 Stk.	W-WPHDERASER-21	6,27 €



Woodpeckers Saddle T-Square

Kantenlineale mit praktischer Anreißfunktion. Perfekt für Parallelrisse zur Kante.

Artikel	Art. Nr.	Preis
Saddle T-Square 200 mm	W-SDLT20019	139,90 €
Saddle T-Square 300 mm	W-SDLT30019	169,90 €
Set + Wandhalterung (100, 150, 200, 300 mm)	W-SDLTSET-MR119	439,00 €



Im Set mit 4 Anreißlinealen



Parallelrisse in 1 mm Abstand



Stabiles und präzises Anreißern an der Kante



Anreißern auch um die Kante

Anreißwinkel Deluxe von Woodpeckers



High-End Lösung von Woodpeckers, erhältlich in 2 Längen und im Set



Markieren bis zum Kantenrand möglich



Edelstahl und Aluminium in perfekter Fusion

Artikel	Art. Nr.	Preis
Anschlagwinkel Edelstahl 150 mm	W-SSSQ-150-19	169,00 €
Anschlagwinkel Edelstahl 300 mm	W-SSSQ-300-19	229,00 €
Anschlagwinkel-Set Edelstahl 150 + 300 mm	W-SSSQ-MSET-19	389,00 €

Jede Variante wird in einem **MDF-Transportschutz geliefert, der perfekt als Wandhalterung verwendet werden kann.**



Skill Square Zimmererwinkel



Edelstahl und Aluminium in gelungener Fusion



Version XT mit zusätzlicher Skala



Vielseitig einsetzbar und detailliert durchdacht



Version XT für Parallelanrisse

Artikel	Art. Nr.	Preis
Skill Square Winkel inkl. Wandhalterung	W-SKSQ-AI-22M	239,27 €
Skill Square Winkel XT inkl. Wandhalterung	W-SKSQAIXT-22M	239,27 €

Woodpeckers Protractor Head

Der Winkelanschlag für Woodpeckers WWR Anreißlineale.



Inklusive Wandhalterung



Aus dem WWR Lineal wird im Handumdrehen ein T-Square mit Winkelfunktion



Einfach mit 2 Schrauben fixiert

Artikel	Art. Nr.	Preis
Winkelanschlag	W-WWRPRO-M	185,50 €

Die Anreißlineale WWR finden Sie auf der nächsten Seite.

Woodpeckers Anreiß-/Messlineal

Die Messlineale in den Längen 300, 600, 900 und 1.200 mm eignen sich hervorragend zum Anzeichnen. Die 30° schräge Skalierung erleichtert das Anzeichnen. Gute Auflage auf dem Werkstück. Zwei unterschiedlich verlaufende Skalierungen (von Mitte nach außen/links nach rechts) für noch mehr Messmöglichkeiten. In gewohnter Woodpeckers Qualität.



Endanschlag



Artikel	Länge	Material	Art. Nr.	Preis
Messlineal	300 mm	Aluminium	W-WWR300	53,07 €
Messlineal inkl. Endanschlag	300 mm	Aluminium	SET-WWR300-HOOK	74,17 €
Messlineal	600 mm	Aluminium	W-WWR600	75,18 €
Messlineal inkl. Endanschlag	600 mm	Aluminium	SET-WWR600-HOOK	96,32 €
Messlineal	900 mm	Aluminium	W-WWR900	99,52 €
Messlineal inkl. Endanschlag	900 mm	Aluminium	SET-WWR900-HOOK	120,63 €
Messlineal	1.200 mm	Aluminium	W-WWR1200	129,00 €
Endanschlag	-	Aluminium	W-HOOKSTOP	35,38 €

Variabler Endanschlag

Hochwertig ausgeführter Anschlag zum Befestigen von Messlinealen. Somit kann das Messlineal immer vom gleichen Bezugspunkt aus genutzt und muss nicht immer wieder neu an der Kante angelegt werden. Es lassen sich problemlos gleiche Maße auf die Platte übertragen. Der Anschlag kann ebenfalls als Parallelanschlag mit einem Lineal genutzt werden.

Artikel	Für Linealbreiten	Art. Nr.	Preis
Anschlag	Von 6,35 bis 38,0 mm	W-RS-1	62,05 €
Anschlag	Von 6,35 bis 50,8 mm	W-RS-2	74,62 €



Woodpeckers Anschlagwinkel

Ein klassischer Schreinerwinkel von Woodpeckers. Gefertigt aus erstklassigem Aluminium und mit einer bestechenden Genauigkeit über die gesamte Schenkellänge. Eine Eingriffsmulde am Griff ermöglicht eine leichte Handhabung für alle Anreißarbeiten.



Vorteile & Eigenschaften:

- Perfekt gefertigter Schreinerwinkel
- Aussparung bei Innenskalierung für besseres Anzeichnen (s. u. Mitte)
- Eingriffsmulde für bessere Kontrolle (W-1281R-300)
- Beidseitig bemaßte, gut lesbare Skalierung
- Material aus extrem stabilem Aluminium



Artikel	Zungenlänge	Grifflänge	Art. Nr.	Preis
Anschlagwinkel	150 mm	100 mm	W-641M	127,39 €
Anschlagwinkel	200 mm	150 mm	W-851M	154,82 €
Anschlagwinkel-Set	150 & 200 mm		W-641851M	247,75 €
Anschlagwinkel	300 mm	200 mm	W-1281R-300	181,69 €
Anschlagwinkel	450 mm	305 mm	W-PSQ450-19	299,00 €
Anschlagwinkel	660 mm	406 mm	W-PSQ660-19	399,00 €



Woodpeckers Engle Angle Winkelschmiegen

Mit den Winkelschmiegen „Engle Angles“ holt Woodpeckers ein Original von Stanley, aus dem Jahr 1903, ins Hier und Heute. Die Winkelschmiegen - im Hosentaschenformat und/oder für die Werkstatt - halbieren präzise jeden eingestellten Winkel. So werden genaueste Gehrungs- bzw. Winkelschnitte zum Kinderspiel. Sollte der eingestellte Winkel, mangels Laser an der Kappsäge, nicht direkt eingestellt werden können, kann einer der beiden Halbwinkel im Handumdrehen entfernt werden. So kann der Grundkörper direkt am Sägeblatt angelegt werden.



Einfache Handhabung, halbiert jeden Winkel präzise



Die edle Schmiege holt sich jeden Winkel, um...



...ihn präzise an der Kappsäge zu übertragen



Der Engle Angle Mini holt sich den Winkel an engen Stellen

Vorteile & Eigenschaften:

- Original von Stanley, anno 1903, nach heutigem Woodpeckers Standard gefertigt
- Anlagefläche des Grundkörpers ausreichend hoch, um komfortabel anzulegen
- Kleinste Innenwinkel und Außenwinkel bis 85° bequem, schnell und präzise abnehmen

Technische Daten:

- Material: Aluminium, Edelstahl, Messing
- Messbereich: 3° Innen | 85° Außen
- Schenkellängen: 76 mm (3°) | 152 mm (6°)
- Made in Strongsville, Ohio, USA

Artikel	Art. Nr.	Preis
Engle Angle Mini 3°	W-EA3-23	129,90 €
Engle Angle Mini 6°	W-EA6-23	152,15 €
Set Engle Angle Mini 3° + 6°	W-EA-SET-23	259,90 €



Woodpeckers Paolini Pocket Rules

Kleine kompakte Anreißlineale mit durchdachten Details. Auch im Set inklusive Wandhalterung erhältlich.

Artikel	Ausführung	Art. Nr.	Preis
150 mm	Aluminium	W-PPR-150-19	63,46 €
200 mm	Aluminium	W-PPR-200-19	72,54 €
300 mm	Aluminium	W-PPR-300-19	79,61 €
150 mm	Edelstahl	W-PPRSS-150-19	71,35 €
200 mm	Edelstahl	W-PPRSS-200-19	79,61 €
300 mm	Edelstahl	W-PPRSS-300-19	87,92 €
Set inkl. Wandhalterung	Edelstahl	W-PPRRI-SM	199,00 €



Paolini Pocket Rules in Aluminium-Ausführung



Stehend...



...wie liegend praktisch und präzise



Das Set in der Edelstahl-ausführung (inkl. Wandhalterung)

Woodpeckers Hook Rule - metrische Ausführung

Cleveres Messlineal zum einfachen und genauen Anreißen.

Artikel	Art. Nr.	Preis
Hook Rule 150 mm	W-HR150-20	34,55 €
Hook Rule 300 mm	W-HR300-20	59,90 €
Hook Rule 600 mm	W-HR600-20	85,95 €



Praktisch, kompakt, in 3 Längen verfügbar



Variabel einsetzbar z.B. an Frästischen oder an Bohrtischen



Präzise und schnörkellose Machart



Dank Taschenformat stets Begleiter an Mann und Frau

Woodpeckers Kantenlineal



Anreißlineal in Winkelform. Mit den Kantenlinealen von Woodpeckers lassen sich auch auf schmalen Kanten bequem Maße anreißern und übertragen. Auch bei Verwendung als „normales“ Anreißlineal steht dieses Lineal seinen flach aufliegenden Artgenossen in nichts nach.

Vorteile & Eigenschaften:

- Gefertigt aus stabilem Aluminium
- Nullpunkt und das Endmaß sind direkt an der Kante
- Breite der Schenkel: 9,5 und 19 mm (Innenmaß)
- Abgeschrägte Anreißkante für präzises Anzeichnen
- Metrische Skala



Artikel	Länge	Art. Nr.	Preis
Kantenlineal	150 mm	W-ERULE-150	19,55 €
Kantenlineal	300 mm	W-ERULE-300	33,07 €
Kantenlineal	600 mm	W-ERULE-600	43,14 €
Kantenlineal	900 mm	W-ERULE-900	51,88 €

Woodpeckers Mini-Anschlagwinkel



Sehr gut geeignet zum Messen oder Überprüfen von Winkeln bei Stemmeisen oder Hobeisen. Leichtes Gewicht, einfaches Greifen und die Größe sprechen eindeutig für den Mini Anschlagwinkel.

Vorteile:

- Sehr stabil (Aluminium)
- Geringes Gewicht
- Sehr handlich
- Zum einfachen Überprüfen von Winkeln



Artikel	Länge Innenseite	Art. Nr.	Preis
Mini Anschlagwinkel	51 x 28 mm	W-MINISQUARE	41,79 €

Multifunktionale Präzisionswinkel 6in1

Erstklassige und elegante Multifunktionswinkel. Schreinerwinkel, Schmiege und Streichmaß in Einem. Zur Auswahl stehen hochwertige Holzgriffe aus Eiche, Panga-Panga und Tarara.

Artikel	Art. Nr.	Preis
Multi-Präzisionswinkel Tarara	GM-330-T	189,71 €
Multi-Präzisionswinkel Panga-Panga	GM-330-P	189,71 €
Multi-Präzisionswinkel Eiche	GM-330-E	189,71 €



Präzision und Funktionalität auf höchstem Niveau



Präzisionsschmiege (1), Winkelmesser (2)



90° Präzisionswinkel (3), Streichmaß (4)



45° Präzisionsgehrmaß (5) und 90° Präzisionsgehrmaß (6) in Einem

Streichmaß WMG1



Hochwertiges Streichmaß mit rundem Metallschaft inkl. Skalierung zum präzisen Anreißen. Der Anreißkopf besteht aus einem wechselbaren Rundmesser.

Vorteil:

- Sehr lange Lebensdauer durch nachschärfbare und austauschbare Schneide.

Artikel	Arbeitslänge	Art. Nr.	Preis
Streichmaß	150 mm	FO-WMG1	36,87 €
Ersatzmesser (2x)	-	FO-WMG4	6,47 €

Streichmaß - doppelte Arretierung



Klassisches Streichmaß aus Buchenholz mit zwei leicht verstellbaren Anreißarmen/-stäbchen. Reißnadel aus gehärtetem Stahl. Mit gut ablesbarer Skala in Millimeter. Wahlweise mit einer (PI-41-1) oder zwei (PI-41-3) Feststellschrauben.

Artikel	Arretierung	Arbeitslänge	Art. Nr.	Preis
Streichmaß	Doppelt	150 mm	PI-41-3	16,95 €

Parallelanreißer Easyscribe



Der Easyscribe ist ein innovativer Transferstift, um Konturen von Profilen auf andere Werkstücke zu übertragen und das egal wie dünn der Spalt oder wie verzwickelt die zu übertragende Form ist. Verschiedene Funktionen wie parallel, konvex, Konturen, uvm. sind möglich.



Vorteile:

- Einhändig höhenverstellbar von 1 bis 40 mm
- 0,5 mm dünne Führung
- Ausfahrbar bis 50 mm
- 40 mm lange, rechteckige Bleistiftminen

Lieferumfang: 1x Easyscribe, 3x Bleistiftmine

Artikel	Verstellbar	Eigenschaften	Art. Nr.	Preis
Parallelanreißer	1 - 40 mm	Inkl. 3 Minen	T-E-SCRIBE	53,23 €
Ersatzminen	-	10er Packung	T-E-SB-10	7,69 €

Markierungshilfe



Der Multiscribe Pro ist ein Werkzeug, um Konturen von Profilen auf andere Werkstücke zu übertragen. Ein Multifunktionswerkzeug für eine Reihe verschiedener Markierungsaufgaben, auch als Zirkel oder Parallelanschlag verwendbar. Mit eingebauter Wasserwaage und Bleistiftspitzer. Stahlausführung mit Millimeter-Einteilung.

Vorteil:

- 15 verschiedene Funktionen wie parallel, konvex, Konturen etc. möglich

Artikel	Eigenschaften	Art. Nr.	Preis
Anreißwerkzeug	15 versch. Funktionen	T-MS-PRO	68,40 €

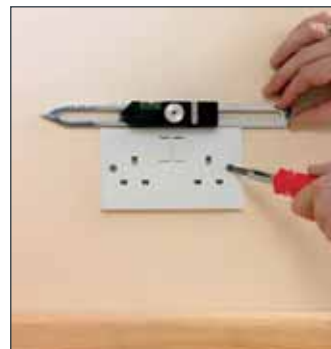

Kombiwinkel



FO-ACS-307

Klassischer Kombinationswinkel (Kunststoff) mit Anreißnadel und Wasserwaage für alle üblichen Anreißarbeiten. Bestehend aus einem 45°/90°-Anschlag und verschiebbaren Lineal. Skalierung in Millimeter ist sehr gut lesbar.

Besonderheiten des ACS-307: Vielfältiges Arbeiten möglich, wie z.B. Messen der Tiefe eines Falzes, einer Nut oder anderen Aussparungen. Anreißen einer parallelen Linie zu einer Kante, Stärke kontrollieren, Gehungen messen und anzeichnen, sowie Anschläge einstellen.

Vorteile:

- 300 mm Lineal, verschiebbar
- 45°/90°-Winkel
- Eingebaute Wasserwaage
- Skala in mm
- Inklusive Anreißnadel

Lieferumfang ACS-307:

1x Lineal, 1x 45°/90°-Winkel mit eingebauter Wasserwaage
1x Anschlagwinkelmesser im Koffer

Lieferumfang ACS-303:

1x Lineal, 1x 45°/90°-Winkel mit eingebauter Wasserwaage im Koffer



FO-ACS-303

Artikel	Lineal	Anschlag	Art. Nr.	Preis
Kombiwinkel 2-teilig	300 mm	45°/90°-Winkel	FO-ACS-303	21,05 €
Kombiwinkel 4-teilig	300 mm	45°/90°-Winkel	FO-ACS-307	60,43 €

Digitaler Winkelmesser



Digitaler Winkelmesser misst alle Winkel schnell und genau. Ideal für die Holzbearbeitung, Konstruktion, Maschinenbau und Werkstatt.

Vorteile:

- Toleranz 0,3°
- Winkelschenkel aus Stahl
- Skalierung in Zoll und Millimeter
- Meßbereich von 0° bis 360°
- Automatische Abschaltung nach 6 Minuten

Lieferumfang: 1x Winkelmesser, 1x 3V Lithium Batterie

Artikel	Länge	Art. Nr.	Preis
Winkelmesser	2 x 200 mm	T-DAR-200	28,16 €
Winkelmesser	2 x 300 mm	T-DAR-300	46,04 €
Winkelmesser	2 x 500 mm	T-DAR-500	59,24 €

Winkelmesser MiteriX



Ein kompakter Winkelmesser mit hoher Messgenauigkeit zum Messen und Übertragen von Innen- und Außenwinkeln auf die Kappsäge/Gehrungssäge. Erleichtert das Übertragen von Winkeln auf die Säge.

Vorteile:

- Übertragen des Winkels auf die Säge
- Hold-Funktion zum Festhalten und Wiederholen eines Messwerts
- Innen- und Außenwinkel messbar
- Messbereich 0° bis 180°



Artikel	Schenkellänge	Art. Nr.	Preis
Winkelmesser MiteriX	250 mm	BOR-530401	45,09 €

Winkelmessgerät



Digitales Winkelmessgerät, magnetisch zum Messen des Neigungswinkels von Kreissägeblättern. Mit praktischer „Hold“ Funktion.

Vorteile:

- Winkel +/- 180°
- Magnetisch
- Genauigkeit 0,1°
- Abschaltautomatik
- Sehr einfache Befestigung und Bedienung

Artikel	Winkel	Art. Nr.	Preis
Winkelmessgerät mit „Hold“	+/- 180°	I-FDU-001	65,35 €

Messwerkzeug

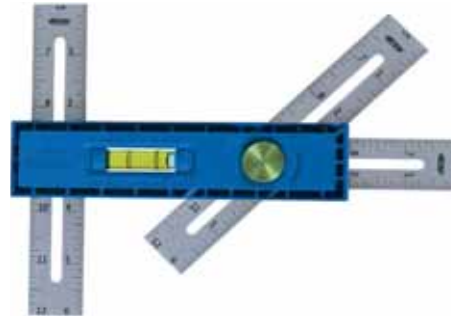

Multifunktionales Markier- und Messwerkzeug zum Anreißen von Gehrungswinkeln oder Ausrichten eines Bildes. Skala in Zoll und Millimeter.

Vorteile:

- 3 Skalenkonfigurationen
- Eingebaute Wasserwaage
- Eine 4,8 mm lange Lehre für Rahmeninnenseiten

Artikel	Skala	Art. Nr.	Preis
Messwerkzeug	metrisch & zöllig	KR-KMA2900-INT	22,60 €

Digitale Winkelschmiege



Messgerät zur vielseitigen Anwendung von Winkelübertragungen. Einfache Winkelmessung mit gleichzeitiger Anzeichnung der Schnittlinie.

Vorteile:

- Genaue Winkelanzeige von 0° bis 220°
- Genauigkeit 0,05°
- Integriertes Lineal von 0 bis 320 mm
- Großes, gut ablesbares Display

Artikel	Winkel	Art. Nr.	Preis
Digitale Winkelschmiege	0°-220°	I-FDU-002	61,51 €

Das „sprechende“ Winkelmessgerät mit Bluetooth WR300BT



Messgerät mit Bluetooth in Verbindung der App „Wixey-Talk“

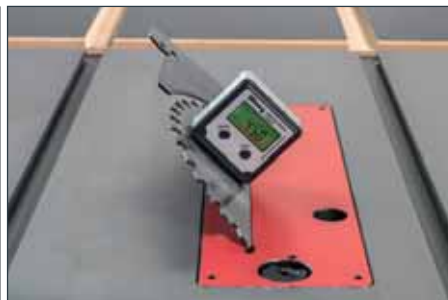

Winkel mit dem Messgerät z.B. auf der Kreissäge einstellen, mit der App...



...verbinden und bei schlechter Ablesbarkeit, sich den Winkel ansagen lassen

Artikel	Art. Nr.	Preis
Digitales Messgerät BT	WX-WR300BT	62,02 €

Klassische Tischlerschmiegen

Zum Abnehmen, Übertragen und Anreißen eines beliebigen Winkels. Schmiege aus Buchenholz mit Edelstahlschenkel.

Maße	Schenkel	Art. Nr.	Preis
200 x 35 x 24 mm	Edelstahl	PI-40-6-P	16,34 €
250 x 35 x 24 mm	Edelstahl	PI-40-8-P	17,86 €
350 x 35 x 24 mm	Edelstahl	PI-40-7-P	18,96 €



Schmiege aus Edelstahl (0-360°)

Winkelschmiegen für Kapp- & Gehrungssägen



Angle Finder
M-8402



SM-KS
F-200127



MiteriX
BOR-530401

Winkelschmiegen zum Übertragen von Winkeln auf Kapp- & Gehrungssägen, für Innen- und Außenwinkel. In Sekundenschnelle jeden Winkel übertragen. Winkelhalbierende wird automatisch generiert. Kein unnötiges Rechnen mehr notwendig.



Artikel	Art. Nr.	Preis
Angle Finder	M-8402	19,05 €
SM-KS	F-200127	123,46 €
MiteriX	BOR-530401	45,09 €

Mess- und Einstelllehren



DIGITAL

Digitale Meßlehre für Frästisch, Sägetisch und Oberfräse, horizontal und vertikal anwendbar. LCD-Display mit Angaben in Millimeter oder Zoll. Automatische Abschaltung nach 5 Minuten. Pin zum Messen in Löchern bis 50,8 mm Tiefe. Pin kann an der Meßlehre angesteckt und geparkt werden. Steht selbst mittels Magnet. Rückseite flach zum Messen auf ebenen Flächen.

Messbereich	Genauigkeit	Öffnung Breite	Art. Nr.	Preis
0 - 80 mm	+/- 0,1 mm	60 mm	T-GAUGE-D60	37,96 €

ANALOG



Analoge Einstelllehre für Frästisch, Sägetisch und Oberfräse, horizontal und vertikal anwendbar. Absolut einfach und perfektes Hilfsmittel für die exakte Einstellung der Frästiefe.

Messbereich	Genauigkeit	Öffnung Breite	Art. Nr.	Preis
0 - 105 mm	-	80 mm	M-8601	15,77 €

BMI meter



Der bessere Meterstab - von der Rolle - rollt selbstständig aus, liegt flach auf. Genauer, kompakter, handlicher, leichter und mit 3 Metern Messbereich auch länger! Wasserfest, unzerbrechlich und langlebig.

Ein großer Vorteil des nach oben gewölbten Maßbands ist, dass die Kanten auf der kompletten Länge auf dem Werkstück aufliegen. Damit ist ein präziseres Anzeichnen erst möglich.

Artikel	Länge	Art. Nr.	Preis
BMI meter	3 m	BM-429341021	15,36 €

BMI Viso

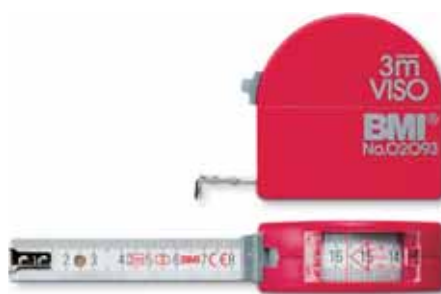

Ein robustes Bandmaß, drei Funktionen!

Vorteile:

- Klassische Längenmessungen bis 3 Meter
- Innenmessungen, dank Sichtfenster bis 3 Meter
- Zirkelfunktion, dank ausklappbarem Dorn und Stiftöse am Band für Kreise bis $\varnothing 6$ Meter

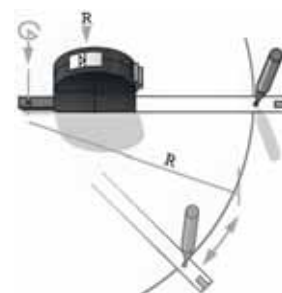

Artikel	Länge	Art. Nr.	Preis
BMI Viso	3 m	BM-405341030	21,02 €

BMI Pico



Maßstab und Wasserwaage in Einem! Das ein Meter lange Edelstahlmaßband lässt sich gestreckt im Gehäuse arretieren und funktioniert damit als Wasserwaage mit Skala. Wird das Band nicht gebraucht, lässt es sich sicher und kompakt in das Gehäuse einrollen. Am Gehäuse befindet sich ein Magnet, um den Pico auf Metalloberflächen sicher zu befestigen.

Artikel	Länge	Art. Nr.	Preis
BMI Pico	1 m	BM-42610041020-M	24,75 €



Meterstab



Hochwertiger und stabiler Meterstab aus Buchenholz mit sautershop Logo und Internetadresse „www.sautershop.de“. Durch die eingelassenen Gelenke entsteht im ausgeklappten Zustand eine durchgehend gerade Kante.

Länge	Gliederstärke	Gliederhöhe	Art. Nr.	Preis
2 m	3 mm	16 mm	BM-977908203	7,27 €

Messschieber



Unsere Messschieber für ganz genaue Messungen. Egal ob Innen-, Außen- oder Tiefenmaß: Mit einem Messschieber ist alles präzise messbar. Analog oder digital.



Messbereich	Verpackung	Messart	Besonderheit	Art. Nr.	Preis
150 mm	Kunststoffbox	digital		TS-380244	25,55 €
150 mm	Kunstlederetui	analog		BM-760150	46,80 €
150 mm	Kunststoffbox	digital	Datenausgang	BM-770150	91,98 €

Selbsthaftende Maßbänder

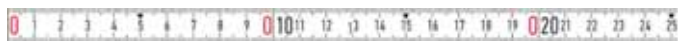

links nach rechts

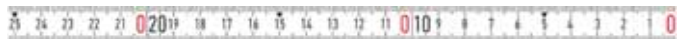

rechts nach links



Nullpunkt mittig

Selbsthaftende Maßbänder für Frästische, Anschläge, Führungsschienen oder sonstige Anwendungen. Kratzfest, gut ablesbar und flach aufliegend.

Messbereich	Skalierung	Art. Nr.	Preis
3,5 m	links nach rechts	KR-KMS7729	15,46 €
3,5 m	rechts nach links	KR-KMS7728	15,46 €
1 m	links nach rechts	BM-357004001-LNR-SK	14,83 €
1 m	rechts nach links	BM-357004001-RNL-SK	18,54 €
2 m	Nullpunkt mittig	BM-357004002-0M-SK	24,19 €

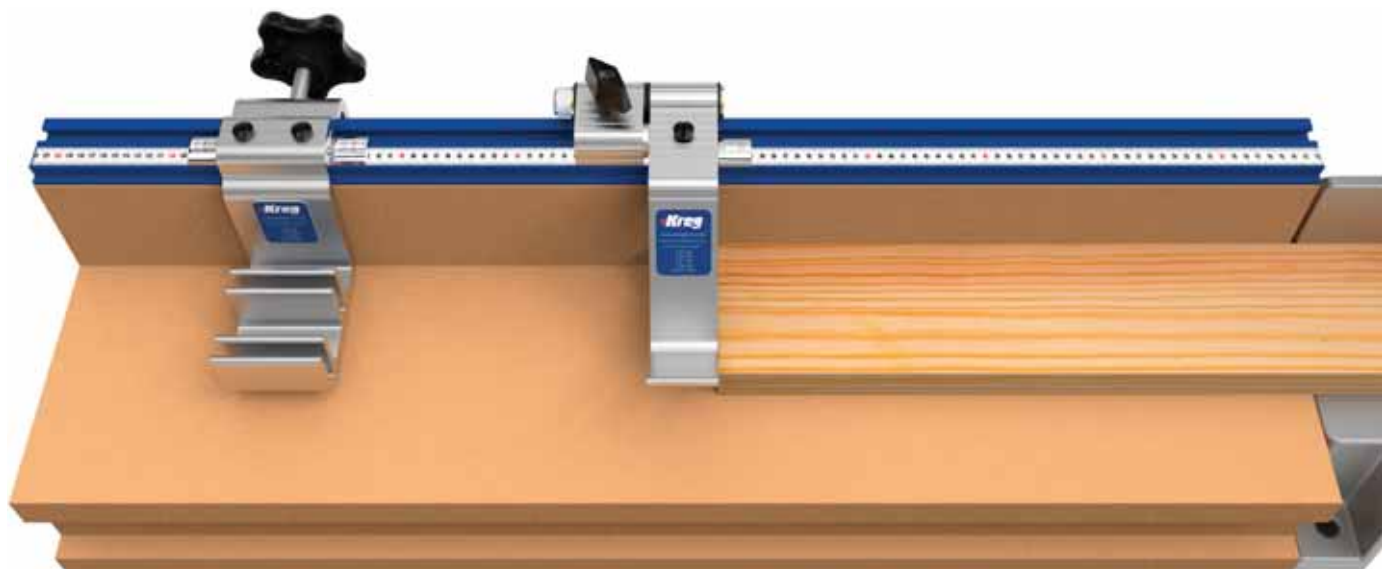

Anreiß- & Markierstifte

Die beiden Pica Dry und Fine Dry (0,9 mm) Bleistifte im Köcherschoner sind die perfekten Begleiter **für allerlei Anreißarbeiten**.



Vorteile PC-7070 (Fine Dry):

- Minenbleistift (kein TK)
- kein Anspitzen notwendig
- Inklusive 5 Graphit-Minen



Ersatzminen
finden Sie hier:



Vorteile PC-3030 (Dry):

- Für trockene und nasse Oberflächen geeignet
- Anwendbar auf Papier, Pappe, Metall, Holz, uvm.
- Von glatten Flächen leicht abwischbar
- Hochwertige Druckmechanik für automatischen Minenvorschub im Edelstahlrohr
- Minen einfach von hinten nachfüllbar
- Integrierter Spitzer im Köcherschoner

Artikel	Farbe der Mine	Stück	Art. Nr.	Preis
Minenbleistift (Fine Dry)	Graphit Härte HB	1	PC-7070-SB	15,12 €
Minenbleistift (Dry)	Graphit Härte 2B	1	PC-3030-SB	14,07 €
Master-Set Schreiner		1	PC-55010	55,72 €

Woodpeckers Bleistift



Artikel	Stärke	Stück	Art. Nr.	Preis
Minenbleistift	0,9 mm	1 Stk.	W-WPHD9MM	22,10 €
Ersatzradierer		3 Stk.	W-WPHDERASER-21	6,27 €
Ersatzminen	0,9 mm	12 Stk.	W-PENCIL-LEAD-9	6,27 €



Pica BIG Dry Zimmermannsbleistift



Innovativer Zimmermannsbleistift im Köcher mit automatischem Minenvorschub auf Knopfdruck. Nachfüllbar mit verschiedenen Ersatzminen, für vielfältigste Anwendungen.

Vorteile:

- Maximaler Staub- und Nasseschutz
- Für robuste Rechteck-Minen mit 2x5 mm im Querschnitt: ideal zum Anzeichnen
- Präzise Kantenführung beim Anzeichnen
- Kein Anspitzen nötig: einfach nachdrücken
- Nachfüllbar mit verschiedenen Ersatzminen für vielfältigste Anwendungen
- Langlebig und nachhaltig dank hochwertiger Produkt-Technik und Nachfüllbarkeit

Lieferumfang: 1x Pica BIG Dry Marker mit Köcher, inkl. eingesetzter Mine

Artikel	Einsatzgebiet	Farbe der Mine	Stück	Art. Nr.	Preis
Zimmermannsbleistift	Universell	Graphit	1	PC-6060	18,29 €





	Zylinderschleifmaschinen	338
	Exzentrerschleifer & Schwingschleifer	339
	Rutscher	340
	Schleifzylinder & Konturschleifer	341
	Spindel- & Bandschleifer	342
	Bürstenschleifer & Bandschleifer	343
	Handschleifen	344
	Handschleifmittel	345

+ Handschleifmaschinen für jede Oberfläche
+ Stationäres und mobiles Schleifen

Laguna Zylinderschleifmaschinen

Schleifen wie die Profis. Die Laguna Schleifmaschinen sind so konstruiert, dass sie besonders zu bedienen und zu warten sind. Für alle Heimwerker, die viel schleifen und wert auf präzise Schleifergebnisse legen.

SuperMax 1632

- 1.100 W für kleinere Werkstätten
- Digitalanzeige für Schleifdicke
- Hebel für schnelle Höheneinstellung
- Intelligente Vorschubanpassung



Technische Daten:

- Leistung Motor (Zylinder): 1.100 W
- Leistung Vorschubband: 40 W
- Zylinder-Ø: 127 mm
- Werkstückdicke min/max: 0,8 - 76 mm
- Max. Werkstückbreite: 406 (812) mm



Artikel	Art. Nr.	Preis
Laguna SuperMax 1632	I-151-1632	1812,36 €

Zubehör



- Arbeitstisch-Erweiterung
- Klappbar und hilfreich bei langen Werkstücken
- Verlängerung auf 110 cm

Artikel	Art. Nr.	Preis
Für SuperMax 1632	I-151-1632FT	211,58 €
Für SuperMax 1938	I-151-1938FT	214,28 €

SuperMax 1938

- 1.350 W bis zu einer Breite von 965 mm
- Digitalanzeige für Schleifdicke
- Hebel inklusive Mikro-einrichtung für Höheneinstellung
- Intelligente Vorschubanpassung



Technische Daten:

- Leistung Motor (Zylinder): 1.350 W
- Leistung Vorschubband: 40 W
- Zylinder-Ø: 127 mm
- Werkstückdicke min/max: 0,8 - 100 mm
- Max. Werkstückbreite: 482 (965) mm



Artikel	Art. Nr.	Preis
Laguna SuperMax 1938	I-151-1938	2591,51 €

Ersatzbänder



- Vorschubband für die SuperMax Modelle

Artikel	Art. Nr.	Preis
Für SuperMax 1632	I-151-1632-015	46,98 €
Für SuperMax 1938	I-151-1938-038	84,82 €

Schleifer ist nicht gleich Schleifer

- **Exzentrerschleifer:** Vorwiegend für Feinschliff. Schwing- plus zusätzliche Rotationsbewegung. Sehr gleichmäßiges Schleifbild. Ideal für Flächen.
- **Getriebe-Exzentrerschleifer:** Allroundgerät, das wie ein Exzenter-, Schwingschleifer und Poliergerät in Einem arbeitet.
- **Schwingschleifer:** Schleifbewegungen verlaufen als Schwingungen des Schleifschuhs. Ideal für kleinere Werkstücke und schmale Kanten.
- **Rutscher:** Großflächiger Schwingschleifer für Grob- bis Feinschliff.

Festool Exzentrerschleifer ETS EC



Der perfekte und kompakte Finish-Schleifer.
 - Leistung: 400 W
 - Drehzahl Exzenter: 6.000-10.000 min⁻¹

Modell	Schleifhub	Mehrwert	Art. Nr.	Preis
ETS EC 150/3 EQ	3 mm	integrierter Staubtransport	F-575032	625,00 €
ETS EC 150/3 EQ-Plus	3 mm		F-576320	639,00 €
ETS EC 150/5 EQ	5 mm		F-575043	625,00 €
ETS EC 15/5 EQ-Plus	5 mm		F-576329	669,00 €

Festool Getriebe-Exzentrerschleifer Rotex RO



Der handliche Alleskönner.
 - Leistung: 400-720 W
 - Rotex-Kurvenbahn: 260-660 min⁻¹
 - Drehzahl Exzenter: 3.500-7.000 min⁻¹

Modell	Schleifhub	Mehrwert	Art. Nr.	Preis
RO 90 DX FEQ-Plus	3 mm	MPE-Schleifschuh*	F-576259	615,00 €
RO 125 FEQ-Plus	3 mm		F-576029	599,00 €
RO 150 FEQ-Plus	5 mm		F-576017	739,00 €
RO 150 FEQ	5 mm		F-575066	685,00 €

* Aus hoch verschleißfreiem Werkstoff für längere Lebensdauer

Festool Exzentrerschleifer ETS



Der kompakte Einhand-schleifer.
 - Leistung: 250-310 W
 - Drehzahl Exzenter: 4.000-12.000 min⁻¹

Modell	Schleifhub	Mehrwert	Art. Nr.	Preis
ETS 125 REQ	2 mm	MPE-Schleifschuh*	F-201213	359,00 €
ETS 150/3 EQ	3 mm		F-575023	425,00 €
ETS 150/5 EQ	5 mm		F-575057	425,00 €

* Aus hoch verschleißfreiem Werkstoff für längere Lebensdauer

Mafell Exzentrerschleifer EVA 150E/5



Für Profis und anspruchsvolle Holzwerker.
 - Leistung: 350 W
 - Leerlaufdrehzahl: 6.000-12.000 min⁻¹
 - Vibrationskopplung

Modell	Schleifhub	Mehrwert	Art. Nr.	Preis
EVA 150E/5	5 mm	Endabsaugung	MAF-917710	581,91 €

Kantenschleifer ES-ETS 125



Für alle Kanten.
 - Leistung: 250 W
 - Leerlaufdrehzahl: 6.000-12.000 min⁻¹
 - Schleifhub: 2 mm
 - Sehr effiziente Absaugung

Modell	Mehrwert	Art. Nr.	Preis
ES-ETS 125 REQ-Plus	Plug it-Netzkabel	F-576678	490,00 €

Mirka DEROS II 550



- Hub: 5,0 mm
- Leerlaufdrehzahl: 4.000-10.000 min⁻¹
- Leistung: 400 W
- Teller-Ø: 125 mm

Modell	Hub	Mehrwert	Art. Nr.	Preis
DEROS II 550	5,0 mm	Kompakt und Universell	MI-MID5-5040-44	552,11 €

Mirka DEROS II 5650 125/150 mm



- Hub: 5,0 mm
- Leerlaufdrehzahl: 4.000-10.000 min⁻¹
- Leistung: 400 W
- Teller-Ø: 125 & 150 mm
- Im Systainer

Modell	Hub	Mehrwert	Art. Nr.	Preis
DEROS II 5650	5,0 mm	Schleifteller Ø125/150 mm	MI-MID5-6504-04CA	607,65 €

Mirka DEROS II 625



- Hub: 2,5 mm
- Leerlaufdrehzahl: 4.000-10.000 min⁻¹
- Leistung: 400 W
- Teller-Ø: 150 mm

Modell	Hub	Mehrwert	Art. Nr.	Preis
DEROS II 625	5,0 mm	Allrounder	MI-MID6-2540-44	536,08 €

Mirka DEROS II 553



- Hub: 3,0 mm
- Leerlaufdrehzahl: 5.000-10.000 min⁻¹
- Leistung: 300 W
- Teller: 81 x 133 mm
- Im Systainer

Modell	Hub	Mehrwert	Art. Nr.	Preis
DEROS II 553	3,0 mm	Kompakt und wendig	MI-MID3-5340-44CA	604,95 €

Deltaschleifer DTS 400



- Der kompakte Ecken-Schwingschleifer.
- Leistung: 250 W
 - Leerlaufdrehzahl: 6.000-12.000 min⁻¹
 - Schleifhub-Ø: 2 mm

Modell	Mehrwert	Art. Nr.	Preis
DTS 400 REQ	Perfekt für schmale Kanten und Ecken	F-577517	365,00 €
DTS 400 REQ-Plus		F-577518	409,00 €

Rutscher RTS 400



- Der kompakte Einhand-Rutscher.
- Leistung: 250 W
 - Leerlaufdrehzahl: 6.000-12.000 min⁻¹
 - Schleifhub: 2 mm
 - Sehr effiziente Absaugung

Modell	Mehrwert	Art. Nr.	Preis
RTS 400 REQ	Kompakt und ergonomisch	F-201224	359,00 €
RTS 400 REQ-Plus		F-576057	405,00 €

Wir bieten das gesamte Sortiment Schleifmittel und Schleifpapiere von Festool an



Größen:
< 18 verschiedene Maße



Formen:
Rund, eckig, dreieckig und blütenförmig



Materialien:
8 verschiedene Schleifmittel



Körnungen:
P40 bis P4.000



Packungsinhalt:
1-100 Stück



Schleifmittel/-papiere für alle Schleifmaschinen von Bosch, Festool und Triton finden Sie hier:

Schleifhülsen

Praktisches Schleifsystem mit wechselbaren Hülsen mit verschiedenen Durchmessern und Körnungen.



Modell	Art. Nr.	Preis
Schleifhülsen-Set 25-tlg.	FO-A06P62	36,87 €



Kontur-Exzentrerschleifer Kit

Patentierter Winkelschleifer-Aufsatz für das Schleifen von frei geformten Rundungen. Hoher Abtrag durch überlagerte Schwingungs- und Rotationsbewegungen.



Lieferumfang:
Exzenter-Schleifaufsatz, flexibler Schleifteller, Schraubaufnahme, 35 selbsthaftende Schleifscheiben (je 5 Stück der Körnungen K80, 120, 180, 240, 320, 400 und 600)



Artikel	Art. Nr.	Preis
Schleif-Kit	ART-SAN-FG-210-60	85,00 €

Schleifzylinder



Schleifzylinder für den Einsatz in Bohrmaschinen oder Akkuschaubern. Mit sehr praktischem Klemmsystem für selbst zugeschnittenes Schleifpapier.



Ø	Körnung	Höhe	Schaft	Art. Nr.	Preis
76 mm	P80	150 mm	1/2" (12,7 mm)	FO-FSD7	28,76 €
25 mm	P80	76 mm	1/4" (6,32 mm)	FO-FSD11013	17,80 €
51 mm	P80	76 mm	1/2" (12,7 mm)	FO-FSD11023	18,00 €
65 mm	P80	76 mm	1/2" (12,7 mm)	FO-FSD110212	19,78 €
76 mm	P80	76 mm	1/2" (12,7 mm)	FO-FSD11033	22,67 €
Set mit Ø25, 51, 65, 76 mm (P80) im Holzkasten				FO-FSD110A	84,42 €

Reiniger-Stick



Artikel	Art. Nr.	Preis
Reiniger-Stick für Schleifpapiere	FO-SPQ33	14,24 €

Kontur-Schleifpads



Körnung	Art. Nr.	Preis
21 St. (je 3x) P40-320	ART-SAN-FG-CL20005-05	16,52 €
20 x P40	ART-SAN-FG-CL04020-05	16,51 €
20 x P60	ART-SAN-FG-CL06020-05	18,15 €
20 x P80	ART-SAN-FG-CL08020-5	17,48 €
20 x P120	ART-SAN-FG-CL12020-05	16,51 €
20 x P180	ART-SAN-FG-CL18020-05	16,52 €
20 x P240	ART-SAN-FG-CL24020-05	16,51 €
20 x P320	ART-SAN-FG-CL32020-05	16,51 €
20 x P400	ART-SAN-FG-CL40020-05	16,52 €
20 x P600	ART-SAN-FG-CL60020-05	16,52 €

Spindel- und Bandschleifmaschinen

Die kompakten Werkstatt- Schleifmaschinen von Triton bieten eine sehr gute Schleifleistung in Verbindung mit einer leichten und intuitiven Bedienung. Der umfangreiche Lieferumfang mit verschiedensten Schleifhülsen bietet flexible Einsatzmöglichkeiten.

Oszillierende Spindelschleifmaschine



Stabile und schwere Spindelschleifmaschine für den stationären Betrieb in Ihrer Werkstatt.

Vorteile & Eigenschaften:

- Aluminium-Gusstisch für Stabilität und optimale Werkstückauflage
- Rotations- und Oszillationsbewegung für eine präzise Bearbeitung von Detailarbeiten
- Schleifhülsen-Ø13, 19, 26, 38, 51, 76 x 76 mm
- Tischeinsätze passend zum gewählten Hülsen-Ø
- Zubehörteile können am Gerät aufbewahrt werden
- Staubabsauganschluss
- 450 W
- Inklusive je einer Schleifhülse pro Größe in P80

Artikel	Hülsen-Ø	Art. Nr.	Preis
Spindelschleifer TSPS450	13 19 26 38 51 76 mm	TS-516693	226,73 €
Schleifhülsen-Set 6x P80		TS-578665	29,46 €
Schleifhülsen-Set 6x P150		TS-378706	16,41 €
Schleifhülsen-Set 6x P240		TS-509178	25,67 €

Spindel- und Bandschleifmaschine



Vorteile & Eigenschaften:

- Großer Aluminium-Gusstisch mit 0-45° schwenkbarer Front
- Rotation und vertikale Oszillation
- Schleifhülsen-Ø13, 19, 26, 38, 51 mm x 115 mm
- Ganzstahl Bandschleifeinheit für 100 x 610 mm Schleifbänder
- Eingebaute Aufbewahrungsschlitze für Zubehör und Werkzeug
- Tischeinlagen mit Schlitzen für optimale Staubabsaugung
- Schneller und unkomplizierter Wechsel zwischen Spindel- und Bandschleiffunktion
- 450 W
- Inklusive einem Schleifband und je einer Schleifhülse pro Größe in P80

Artikel	Hülsen-Ø	Art. Nr.	Preis
Spindel- & Bandschleifer	13 19 26 38 mm	TS-977604	402,73 €
Schleifhülsen-Set 5x P80		TS-571768	30,11 €
Schleifhülsen-Set 5x P150		TS-926241	30,11 €
Schleifhülsen-Set 5x P240		TS-926837	30,87 €
Schleifband-Set 5x P40		TS-527343	17,15 €
Schleifband-Set 5x P60		TS-794958	17,15 €
Schleifband-Set 5x P80		TS-770976	17,15 €
Schleifband-Set 5x P100		TS-320806	17,15 €
Schleifband-Set 5x P150		TS-885365	17,71 €

Makita Bürstenschleifer 9741J



Vielseitig und äußerst kraftvoll. Zum Schleifen, Strukturieren, Säubern und Polieren.

- Leistung: 860 W
- Leerlaufdrehzahl: 3.500 min⁻¹

Artikel	Art. Nr.	Preis
Bürstenschleifer inkl. Schleifnylonbürste	MA-9741J	595,35 €
Schleifnylonbürste (Original) K80	MA-794384-3	225,66 €
Baumwollpolierbürste	MA-794381-9	254,78 €
Stahldrahtbürste zum Entrosten/Entlacken	MA-P-04400	133,55 €
Fibrebürste zum Einarbeiten von Beize und Lack	MA-P-04416	105,95 €
Walzenbürste mit Vlies für Feinschliff	MA-P-18041	69,89 €
Walzenbürste Leinen mit Vlies für Feinschliff	MA-P-19233	76,10 €
Messingdrahtstahlbürste zur Strukturierung	MA-P-65648	128,56 €

Festool Bandschleifer BS 75 E



Der handliche Planschleifer. Ob im Grob- oder im Feinschliff, bei linearen Schleifarbeiten sind die Bandschleifer von Festool zuverlässige Partner.

- Leistung: 1.010 W
- Bandgeschwindigkeit: 200-380 m/min.
- Schleiffläche: 135 x 75 mm

Modell	Art. Nr.	Preis
BS 75 E-PLUS	F-576295	549,00 €
BS 75 E-Set	F-576296	699,00 €
Schleifbänder-Set 10x P80	F-499157	25,92 €
Schleifbänder-Set 10x P100	F-499158	22,16 €
Schleifbänder-Set 10x P150	F-499160	22,16 €



Flexi Handschleifklotz



Einfaches Design, ergonomischer Handgriff



Passend für Klettscheiben mit Ø150 mm, Handgriff dreh- und abnehmbar



Flexibel einsetzbar, wenn es über Kante(n) geht



Bis in die letzte Ecke schleifen

Artikel	Art. Nr.	Preis
Flexi Handschleifklotz	TE-280001-R	16,95 €

Handschleifer SandDevil



Die innovativen Schleifklötze von Milescraft eignen sich ideal zum Schleifen von Flächen, Rundungen (Radien von ca. 5 und 16 mm) und Kanten am Werkstück und erlauben durch ihr einzigartiges Design einen schnellen und unkomplizierten Schleifblattwechsel. In drei verschiedenen Größen für perfekte Ergebnisse – auch an schwer erreichbaren Stellen!



SandDevil 1.5: 136 x 40 x 25 mm

Artikel	Maße	Körnung	Art. Nr.	Preis
SandDevil1.5	136 x 40 x 25 mm	P80	M-1607	12,74 €
Schleifband 3 Stk.	303 x 40 mm	P80	M-1608	6,16 €
Schleifband 3 Stk.	303 x 40 mm	P120	M-1609	6,16 €
Schleifband 3 Stk.	303 x 40 mm	P150	M-1610	6,57 €

SandDevil 2.5: 188 x 66 x 32 mm

SandDevil2.5	188 x 66 x 32 mm	P80	M-1606	19,78 €
Schleifband 3 Stk.	410 x 65 mm	P80	M-1614	7,38 €
Schleifband 3 Stk.	410 x 65 mm	P120	M-1615	7,38 €
Schleifband 3 Stk.	410 x 65 mm	P150	M-1616	7,38 €

SandDevil 3.5: 248 x 78 x 32 mm

SandDevil3.0	248 x 78 x 32 mm	P80	M-1605	25,19 €
Schleifband 3 Stk.	533 x 75 mm	P80	M-1617	8,56 €
Schleifband 3 Stk.	533 x 75 mm	P120	M-1618	8,56 €
Schleifband 3 Stk.	533 x 75 mm	P150	M-1619	8,56 €

Kantenschleifklotz Edge Sander



Ergonomische Form, für Klett-Schleifpapier Ø125 mm



Zwei Kanten in einem Durchgang geschliffen

Artikel	Art. Nr.	Preis
Milescraft Edge Sander	M-1621	11,29 €

Multi-Handschleifklotz SandPlane



Ob Hohlkehle...



...Rundung...



...Fläche...



...oder V-Nut,...

...der SandPlane ist enorm vielseitig und hilfreich bei kleineren Flächen.

Artikel	Art. Nr.	Preis
Multi-Schleifklotz SandPlane	M-1620	13,48 €

Granat Handschleifklötze

Geeignet für Alt- und Neulacke, VOC-Lack, Farben, Spachtel, Füller und Holz. Ideal zum An-/Zwischenschleifen von Kanten, Falzen und Profilen.

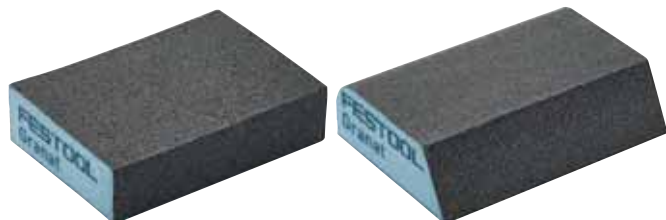

F-201084

Körnung	Stückzahl	Maße	Art. Nr.	Preis
36	6 Stück	69 x 98 x 26 mm	F-201080	5,11 €
60	6 Stück	69 x 98 x 26 mm	F-201081	5,11 €
120	6 Stück	69 x 98 x 26 mm	F-201082	5,11 €
120	6 Stück	69 x 98 x 26 mm	F-201084	7,22 €
220	6 Stück	69 x 98 x 26 mm	F-201083	5,11 €

Handschleifklotz HSK-STF



Modell	Stückzahl	Körnung	Art. Nr.	Preis
Schleifklotz	1 Stück	46 x 178	F-583129	11,89 €
Schleifblatt	10 Stück	P80	F-204277	6,34 €
Schleifblatt	10 Stück	P120	F-204278	5,58 €
Schleifblatt	10 Stück	P180	F-204279	5,58 €

Handschleifklötze

- Ergonomischer Griff mit grifffreundlicher Oberfläche verhindert Blasenbildung an den Händen
- Passend für die Festool Schleifmittelgrößen



Artikel	Art. Nr.	Preis
Schleifklotz HSK 80 x 133 H	F-495967	24,42 €
Schleifklotz HSK D 150 W	F-495965	23,06 €
Schleifklotz HSK D 150 H	F-495966	24,42 €

Schleifklötze HSK-A + Absaugung

- Schleifklötze HSK-A mit Absaugung
- Zum schnellen Handschliff von Flächen oder Rundungen
- Durch Absaugung zum längeren Schleifen geeignet
- Für den Grob-, Zwischen- und Feinschliff



Artikel	Art. Nr.	Preis
Schleifklötze HSK-A-Set	F-497101	324,36 €
Schleifklotz HSK-A: 80 x 130	F-496962	65,43 €
Schleifklotz HSK-B: 80 x 200	F-496965	97,97 €
Schleifklotz HSK-C: 80 x 400	F-496964	136,86 €
Schleifklotz HSK-D: 115 x 226	F-496963	123,90 €

Vlies 115 x 152 mm



- Geeignet für Farben, Lacke, Füller, Holz, Metalle
- Vorperforierte Pads
- Zum Anrauen und Mattieren von Altlacken und vor dem Lackauftrag

Ausführung	Körnung	Stückzahl	Art. Nr.	Preis
Medium	P100	25	F-201115	48,11 €
Fein	P320	30	F-497088	48,11 €

Elektrohobel

Randnah hobeln, unbegrenzt tief falzen durch einseitige Lagerung des Hobelkopfs. Dank der Elektronik sind konstante Schnittgeschwindigkeiten auch bei maximaler Spantiefe möglich. Glattes Hobelbild durch Spiralmesser. Kein nachträglicher Reinigungsaufwand aufgrund effizienter Absaugung, frei wählbar links oder rechts. Schneller Messerwechsel.

Festool Hobel HL 850 EB-Plus



Hobelbreite	Spanabnahme	Max. Falztiefe	Art. Nr.	Preis
82 mm	0-3,5 mm	∞	F-576253	685,00 €

Zubehör	Art. Nr.	Preis
Hobelkopf HK 82 SD	F-484520	197,56 €
Spiralmesser HW 82 SD	F-484515	36,57 €
Hobelkopf HK 82 RF	F-484521	230,27 €
Spiralmesser HS 82 RF	F-484518	44,70 €
Hobelkopf HK 82 RG	F-484522	230,27 €
Spiralmesser HS 82 RG	F-484519	44,70 €
Hobelkopf HK 82 RW	F-485331	230,27 €
Spiralmesser HS 82 RW	F-485332	44,70 €
Parallelanschlag PA-HL	F-484513	29,81 €
Falztiefenschlag FA-HL	F-484512	15,95 €
Spänefangbeutel SB-HL	F-484509	79,10 €
Absaugadapter AD-HL	F-484507	22,98 €

Festool Einhandhobel EHL 65 EQ-Plus



Hobelbreite	Spanabnahme	Max. Falztiefe	Art. Nr.	Preis
65 mm	0-4 mm	23 mm	F-576247	379,00 €

Zubehör	Lieferumfang	Art. Nr.	Preis
Spiralmesser HW 65	1 Stk.	F-488503	21,94 €
Falztiefenschlag FA-EHL	1 Stk.	F-488543	17,24 €
Spänefangbeutel SB-EHL	1 Stk.	F-488566	52,25 €



Mafell Einhandhobel MHU82 im T-MAX



Der Einhandhobel von Mafell für Falzarbeiten und allgemeine Hobelarbeiten.

Hobebreite	Spanabnahme	Max. Falztiefe	Art. Nr.	Preis
82 mm	0-3 mm	22 mm	MAF-912710	474,81 €

Zubehör	Lieferumfang	Art. Nr.	Preis
Spänebeutel	1 Stk.	MAF-033707	59,50 €

Makita Falzhobel KP0810J



Leichte und sehr handliche Maschine, sehr präzise.

Hobebreite	Spanabnahme	Max. Falztiefe	Art. Nr.	Preis
82 mm	0-4 mm	25 mm	MA-KP0810J	310,21 €

Zubehör	Lieferumfang	Art. Nr.	Preis
Hobelmesser 82 mm HSS	2 Stk.	MA-D-16346	12,17 €
Hobelmesser 82 mm HM	2 Stk.	MA-D-07967	17,46 €
Parallelanschlag	1 Stk.	MA-122785-9	10,31 €
Staubsaugbeutel	1 Stk.	MA-122793-0	16,81 €

Makita Falzhobel N1923BJ



Mit großer V-Nut für leichtes Anfassern.

Hobebreite	Spanabnahme	Max. Falztiefe	Art. Nr.	Preis
82 mm	0-3 mm	23 mm	MA-N1923BJ	279,15 €

Zubehör	Lieferumfang	Art. Nr.	Preis
Hobelmesser 82 mm HSS	2 Stk.	MA-D-16346	12,17 €
Wendemesser 82 mm HM	2 Stk.	MA-D-07945	12,95 €
Hobelmesser 82 mm HM	2 Stk.	MA-D-07967	17,46 €
Parallelanschlag	1 Stk.	MA-165259-7	22,71 €
Schlauchadapter	1 Stk.	MA-181575-9	19,59 €

Makita Falzhobel KP0800J



Sehr leichte und handliche Maschine.

Hobebreite	Spanabnahme	Max. Falztiefe	Art. Nr.	Preis
82 mm	0-2,5 mm	9 mm	MA-KP0800J	201,97 €

Zubehör	Lieferumfang	Art. Nr.	Preis
Hobelmesser 82 mm HSS	2 Stk.	MA-D-16346	12,17 €
Wendemesser 82 mm HM	2 Stk.	MA-D-07945	12,95 €
Hobelmesser 82 mm HM	2 Stk.	MA-D-07967	17,46 €
Parallelanschlag	1 Stk.	MA-122785-9	10,31 €
Staubsaugbeutel	1 Stk.	MA-122793-0	16,81 €

IGM Dickenhobel mit Spiralwelle PS33



Leistungsstarker Motor (1.800 W) für eine Spanabnahme bis 3,2 mm. Bessere Schnittergebnisse durch Spiralwelle dank 36 HM-Wendemessern

Angabe- und Abnahmetisch und inklusive Absaugstutzen für Spanabsaugung

Tiefenanschlag mit 7 Positionen für wiederholgenaueres Dickenhobeln

Technische Daten:

- Leistung: 1.800 W
- Hobelbreite: 330 mm
- Hobeldicke: 156 mm
- Min. Werkstücklänge: 120 mm

Hobelbreite	Spanabnahme	Durchlasshöhe	Art. Nr.	Preis
330 mm	0-3,2 mm	3-156 mm	I-STE-PS33	1048,41 €

Makita Dickenhobel 2012NB

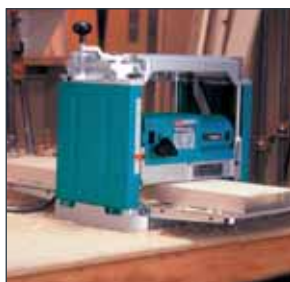

Leichter Dickenhobel von Makita zum schnellen und einfachen Hobeln von Holzbrettern.

Hobelbreite	Spanabnahme	Durchlasshöhe	Art. Nr.	Preis
304 mm	0-3 mm	3-155 mm	MA-2012NB	768,28 €

Zubehör	Lieferumfang	Art. Nr.	Preis
Hobelmesser	2 Stk.	MA-793346-8	52,90 €

Triton Dicken- und Abrichthobel



Dickenhobelmaschine mit einfacher und präziser Höhentiefeneinstellung in 1,6 mm-Schritten.

Hobelbreite	Spanabnahme	Durchlasshöhe	Art. Nr.	Preis
317 mm	0-2,4 mm	3-152 mm	TS-583534	580,96 €

Zubehör	Lieferumfang	Art. Nr.	Preis
Hobelmesser	2 Stk.	TS-300259	57,55 €



Der Abrichthobel TSPL hobelt mit Leichtigkeit jede Krümmung und Windung aus Ihrem Werkstück heraus.

Hobelbreite	Spanabnahme	Leistung	Art. Nr.	Preis
152 mm	0-3,2 mm	1.100 W	TS-350767	449,00 €

Zubehör	Lieferumfang	Art. Nr.	Preis
Hobelmesser	1 Stk.	TP-687833	12,08 €

Auf der Suche nach der perfekten Möbelverbindung sind wir endlich fündig geworden. Bloß lässt sich diese nach dem Einbau kaum blicken.

DAS UNSICHTBARE

Keilverbinder: Die neue Art der Möbelverbindung



Das Unsichtbare

Keilverbinder von sautershop ermöglichen unsichtbare Verbindungen für Möbel, die elegant und nahtlos wirken. Perfekt für einen unauffälligen, sauberen Look.

Das Wiederlösbare

Keilverbinder schaffen auch wiederlösbar-Verbindungen für Regale und andere Möbelstücke, was sie ideal für flexible und praktische Konstruktionen macht.

Das Stabile

Keilverbinder sorgen für belastbare Verbindungen, die Zug- und Druckkräfte mühelos aufnehmen. So garantieren sie eine langlebige und robuste Konstruktion.

Das Vielseitige

Regal- und Fachböden, Aufdoppelungen von dünnen Fronten, verdeckte Paneelverkleidungen, Schubladendoppel, Flat-Pack-Möbelssystem... Was können Keilverbinder nicht?

Das Einfache

Die Verwendung der neuartigen Möbelverbindung ist einfach: Keilnut fräsen, Keilverbinder aufschrauben, aufschieben - fertig. Eine ideale Lösung für zeitsparende Montage ohne Spezialwerkzeug.

Das Verbindende

Die Material-Kombinationen und Einsatzgebiete sind nahezu grenzenlos und bieten unterschiedlichsten Anwendergruppen ein breites Spektrum an Lösungsoptionen. Sichern Sie sich ab jetzt in unserem Shop **Ihr Keilverbinder Funktionsmuster.**

Funktionsmuster sauter

Vorteile:

- Material: MDF 8,12 & 19 mm
- Anwendung: Möbelbau, Messebau, Regal-systeme

Art. Nr.	Preis
KV-M-SAUTER	0,0 €

Funktionsmuster PROFIL

Vorteile:

- Material: MDF 12 & 19 mm, Aluprofil
- Anwendung: Möbelbau, Messebau, Regal-systeme

Art. Nr.	Preis
KV-M-PROFIL	3,00 €

Funktionsmuster Span

Vorteile:

- Material: Span 8 & 12 mm, Aluprofil
- Anwendung: Spanmöbel, Spanindustrie, Messebau, Metallbau

Art. Nr.	Preis
KV-M-SPAN	3,00 €

Funktionsmuster Flatpack

Vorteile:

- Material: MDF 8 mm mit HPL
- Anwendung: Messebau, Flat-Pack-Möbel, Versandmöbel, Stecksysteme

Art. Nr.	Preis
KV-M-FLATPACK	3,00 €

Funktionsmuster Akustik

Vorteile:

- Material: Akustikplatte Blue Fiber/MDF je 12 mm
- Anwendung: Büromöbel, Bürobau, Akustikbau, Ladenbau

Art. Nr.	Preis
KV-M-AKUSTIK	3,00 €

Funktionsmuster Light

Vorteile:

- Material: Integralschaumplatte 12 mm
- Anwendung: Werbebranche, Caravanbau, Aussenbereich, Flugzeugbau, Yachtbau

Art. Nr.	Preis
KV-M-LIGHT	3,00 €

Funktionsmuster KLIKK

Vorteile:

- Material: MDF 12 & 19 mm
- Anwendung: Messebau, Steckwandsysteme, Verkaufsdisplays, Ladenbau

Art. Nr.	Preis
KV-M-KLIKK	3,00 €

Funktionsmuster Shaper

Vorteile:

- Material: MDF 12 & 19 mm
- Anwendung: Sonderbau, HiFi-Bereich, technische Möbel, Boxenbau, Design

Art. Nr.	Preis
KV-M-SHAPER	3,00 €

Funktionsmuster Compact

Vorteile:

- Material: Compactplatte 8 mm, Eiche
- Anwendung: Outdoor-Möbel, Design-Möbel, Architektur, Steckregal, Arbeitsplatte

Art. Nr.	Preis
KV-M-COMPACT	3,00 €

Funktionsmuster SYS32

Vorteile:

- Material: Span beschichtet / MDF je 19 mm
- Anwendung: Möbelbau Standard, Korpusmöbel, Industrieteile

Art. Nr.	Preis
KV-M-SYS32	3,00 €

Funktionsmuster Solid

Vorteile:

- Material: MDF 12 mm, Massivholz
- Anwendung: Massivholz-Anschluss, Flat-Pack-Möbel, Berufsschulen, Meisterschulen

Art. Nr.	Preis
KV-M-SOLID	3,00 €

Funktionsmuster Lino

Vorteile:

- Material: Biofaser 8 mm mit Linoleum
- Anwendung: Nachhaltigkeit, Flat-Pack-Möbel, Ökodesignmöbel, Hochschulen, Messebau

Art. Nr.	Preis
KV-M-LINO	3,00 €

Der Keilverbinder

Architekten und Möbeldesigner wissen es schon lange: der Trend geht zu **unsichtbaren und stabilen Möbelverbindungen**. Der Keilverbinder vereint beide Vorteile in einem System. Die Verwendung der neuartigen **Möbelverbindung ist einfach**: Keilnut fräsen - Keilverbinder aufschrauben - Aufschieben - Fertig!

Die Anwendungsfelder der unsichtbaren Holzverbindung sind nahezu grenzenlos, z.B. wenn ein bestehendes Regal erweitert oder ein zusätzlicher Fachboden eingesetzt wird. Der Keilverbinder bietet eine **saubere Lösung** für jedes Projekt. Um eine bessere Vorstellung der Keilverbindung zu erhalten, können Sie kostenlos Ihr persönliches Keilverbinder-Handmuster anfordern.

Es gibt Keilhülsen in der ursprünglichen Hülsen-Variante  und auch als Langhülse  für noch mehr Auflage und Stabilität.



Zwei Wege, ein Ziel - stabile Möbelverbindungen

Es bestehen zwei Möglichkeiten, eine Keilverbindung herzustellen:

1. Variante: In das Werkstück wird mit dem Keilnutfräser eine **Keilnut** gefräst und anschließend werden die bereits fixierten Keilhülsen eingeschoben. Ideal für **filigrane Arbeit** bei minimaler Materialstärke.



2. Variante: Zuerst wird in das Arbeitsstück eine saubere Nut gefräst. In dieser wird anschließend eine **Keilschiene** eingesetzt, wodurch später die fixierten Hülsen geschoben werden. Passend für **robuste Verbindungen** mit höchster Stabilität.



Keilhülsen - ermöglichen eine Holzverbindung, die dem traditionellen Tischlerhandwerk entspringt: die Gratverbindung

Vorteile und Eigenschaften:

- Unsichtbare Verbindung für ein cleanes Design
- Schnelle und zeitsparende Montage
- Stabile Verbindung für belastbare Möbel
- Einfache Anwendung **ohne Spezialwerkzeug**
- Remontierbar für einen unkomplizierten



Was Sie zusätzlich benötigen:

- Senkkopfschrauben der Größe 3 mm zur Befestigung der Keilhülsen (Länge entsprechend der Materialstärke auswählen)
- Den zur Schraube passenden Schraubendreher
- Eine Oberfräse oder einen Frästisch
- Keilnutfräser oder Ø12 mm Nutfräser und Keilnut-Profilschienen



Bezeichnung	Länge	Bohrungen	Stück	Art. Nr.	Preis
Keilverbinder Handmuster				KV-M-001-SU	0,0 €
Keilverbinder Profilfräser				KV-F-001	76,65 €
Keilverbinder Starter-Set				SET-KV-STARTER	84,18 €
Keilverbinder Keilhülsen			20	KV-H-002-S	7,53 €
Keilverbinder Keilhülsen			100	KV-H-001-S	35,84 €
Keilverbinder Bohrlehre mit Senkerbohrer				KV-B-001	84,38 €
Keilverbinder Profilschiene	295 mm	-		KV-S-295-0	5,30 €
Keilverbinder Profilschiene	295 mm	3		KV-S-295-3	10,98 €
Keilverbinder Profilschiene	595 mm	-		KV-S-595-0	9,04 €
Keilverbinder Profilschiene	595 mm	6		KV-S-595-6	12,95 €
Keilverbinder Profilschiene	1.490 mm	-		KV-S-1490-0	15,46 €
Keilverbinder Profilschiene	1.490 mm	10		KV-S-1490-10	23,12 €

Die Möbelverbindungs-Systeme von Lamello

Das Original Lamello-System für effiziente, intuitive und präzise Verbindungen. Die Originale Holzlamelle.



Die Lamello Flachdübel, Schiffchen oder Lamellen. Sie sind der Ursprung dieser weit verbreitenden Möbelverbindung



Zusammen mit der Classic X Maschine bilden sie die Grundlage schöner, unsichtbarer Möbelverbindungen



Die Holzlamelle bewirkt durch ihre Form eine vergrößerte Leimfläche und schafft dadurch enorm starke Möbelverbindungen, egal ob stumpf oder auf Gehrung

Über die Jahre haben sich viele Varianten aus der ursprünglichen Holzlamelle entwickelt. Je nach Anwendung.

Lamello Holzlamelle



Bewährt für verleimte Holzverbindungen

Art. Nr.	Preis
LA-144020	34,53 €

K20 Haftlamelle



Ideal für schwierig spannende Werkstücke

Art. Nr.	Preis
LA-145000	91,19 €

C10/20 transparente Lamelle



Für mineralische Verbundstoffe

Art. Nr.	Preis
LA-145010	62,74 €

E20 Einschlaglamelle



Selbstspannender Verbinder

Art. Nr.	Preis
LA-145022	40,28 €

Clamex S



Wiederlösbar, ästhetisch, flexibel einsetzbar

Art. Nr.	Preis
LA-145231	49,71 €

Das P-System

Das zeitsparende Verbindungssystem mit formschlüssiger Verankerung. Die Verbindungsnut wird mit einer Zeta P2 Maschine gefräst, die den Verbinder regelrecht in der Nut verankert.

Die wichtigsten Verbinder für dieses System:

Clamex P10/14



Wiederlösbarer Verbinder. Einmal verbaut, lassen sich die Verbindungen einfach und schnell aufbauen

Art. Nr.	Preis
LA-145334	119,69 €

Tenso P10/14



Selbstspannender Verbinder zum Verleimen mit hoher Spannkraft

Art. Nr.	Preis
LA-145415	71,73 €

Divario P18



Wiederlösbarer Verbinder zum Einschleiben z.B. bei Tablarböden oder Trennwänden in bereits verbundenen Korpusen

Art. Nr.	Preis
LA-145550	90,06 €

Lamello-Verbinder finden Sie hier:



Flachdübel, Runddübel und Dübelstäbe

Ob Flach- oder Runddübel, als Stäbe oder abgepackt: Wir bieten Ihnen eine Auswahl an verschiedenen Dübeln. Alle Varianten sind aus Buche gefertigt. Für stabile Verleimungen von Holz und Holzwerkstoffen.

Flachdübel von TREND



Artikel	Größe	Stück	Art. Nr.	Preis
Flachdübel - Nr. 0, 10, 20 - 1.000 Stück Mix*	0/10/20	1.000	T-BSC-MIX-1000	54,79 €
Flachdübel - Nr. 0, 10, 20 - 100 Stück Mix**	0/10/20	100	T-BSC-MIX-100	13,91 €

Verpackung	Verpackung
1.000 Stück	100 Stück

* 250 x Nr. 0
250 x Nr. 10
500 x Nr. 20

** 30 x Nr. 0
30 x Nr. 10
40 x Nr. 20



Flachdübel von PINIE



Artikel	Größe	Stück	Art. Nr.	Preis
Flachdübel - Nr. 0 - 1.000 Stück	0	1.000	PI-160-01000	43,33 €
Flachdübel - Nr. 0 - 50 Stück	0	50	PI-160-050	5,80 €
Flachdübel - Nr. 10 - 1.000 Stück	10	1.000	PI-160-101000	44,57 €
Flachdübel - Nr. 10 - 50 Stück	10	50	PI-160-1050	5,83 €
Flachdübel - Nr. 20 - 1.000 Stück	20	1.000	PI-160-201000	46,12 €
Flachdübel - Nr. 20 - 50 Stück	20	50	PI-160-2050	5,95 €

Runddübel (geriffelt) von TREND



Artikel	Ø	Länge	Stück	Art. Nr.	Preis
50 Runddübel - Ø6 mm x 30 mm	6 mm	30 mm	50	T-DWL-1-50	4,50 €
50 Runddübel - Ø8 mm x 30 mm	8 mm	30 mm	50	T-DWL-2-50	4,50 €
50 Runddübel - Ø8 mm x 40 mm	8 mm	40 mm	50	T-DWL-3-50	4,50 €
50 Runddübel - Ø10 mm x 35 mm	10 mm	35 mm	50	T-DWL-4-50	5,70 €
50 Runddübel - Ø10 mm x 50 mm	10 mm	50 mm	50	T-DWL-5-50	7,56 €

Dübelstäbe (geriffelt) von PINIE



Artikel	Ø	Länge	Art	Art. Nr.	Preis
Runddübel Rundstab 6 x 800 mm (geriffelt)	6 mm	800 mm	geriffelt	PI-101-6800	1,12 €
Runddübel Rundstab 8 x 800 mm (geriffelt)	8 mm	800 mm	geriffelt	PI-101-8800	1,51 €
Runddübel Rundstab 10 x 800 mm (geriffelt)	10 mm	800 mm	geriffelt	PI-101-10800	1,76 €
Runddübel Rundstab 12 x 800 mm (geriffelt)	12 mm	800 mm	geriffelt	PI-101-12800	2,11 €
Runddübel Rundstab 16 x 800 mm (geriffelt)	16 mm	800 mm	geriffelt	PI-101-16800	2,65 €

Diamant bestückte Bits



Pozidriv (PZ) | S: 1/4" | L: 25 mm

Antrieb Größe	Art. Nr.	Preis
PZ1	A-PZ1-DIA25	3,26 €
PZ2	A-PZ2-DIA25	3,26 €
PZ3	A-PZ3-DIA25	3,26 €
Set 1 PZ1, PZ2, PZ3	SET-PZ-DIA-MIX	8,08 €
Set 2 3x PZ2	SET-PZ2-DIA-3X	8,08 €

Diamant bestückte Bits



Phillips (PH) | S: 1/4" | L: 25 mm

Antrieb Größe	Art. Nr.	Preis
PH1	A-PH1-DIA25	3,26 €
PH2	A-PH2-DIA25	3,26 €
PH3	A-PH3-DIA25	3,26 €
Set PH1, PH2, PH3	SET-PH-DIA-MIX	8,08 €

Diamant bestückte Bits



Torx (T) | S: 1/4" | L: 25 mm

Antrieb Größe	Art. Nr.	Preis
T10	A-T10-DIA25	3,26 €
T15	A-T15-DIA25	3,26 €
T20	A-T20-DIA25	3,26 €
T25	A-T25-DIA25	3,26 €
T30	A-T30-DIA25	3,26 €
T40	A-T40-DIA25	3,26 €
Set T10, T15, T20, T25, T30, T40	SET-TORX-DIA-MIX	12,99 €

Extra harte Standard Bits



Pozidriv (PZ) | S: 1/4" | L: 25 mm



Set:

Antrieb Größe	Art. Nr.	Preis
PZ0	A-PZ0-XH25	0,62 €
PZ1	A-PZ1-XH25	0,62 €
PZ2	A-PZ2-XH25	0,62 €
PZ3	A-PZ3-XH25	0,62 €
Set 10x PZ2	SET-PZ2-XH-10X	5,08 €

Extra harte Standard Bits



Phillips (PH) | S: 1/4" | L: 25 mm



Set:

Antrieb Größe	Art. Nr.	Preis
PH1	A-PH1-XH25	0,62 €
PH2	A-PH2-XH25	0,62 €
PH3	A-PH3-XH25	0,62 €
Set 10x PH2	SET-PH2-XH-10X	5,08 €

Extra harte Standard Bits



Phillips (PH) | S: 1/4" | L: 25 mm
Spezialform für Trockenbau.

Antrieb Größe	Art. Nr.	Preis
PH2 R	A-PH2R-XH25	1,06 €

Extra harte Standard Bits



Torx (T) | S: 1/4" | L: 25 mm

Antrieb Größe	Art. Nr.	Preis
T5	A-T5-XH25	1,15 €
T10	A-T10-XH25	0,71 €
T15	A-T15-XH25	0,71 €
T20	A-T20-XH25	0,73 €
T25	A-T25-XH25	0,71 €
T27	A-T27-XH25	0,73 €
T30	A-T30-XH25	0,71 €
T40	A-T40-XH25	0,71 €
T50	A-T50-XH25	2,31 €

TIN beschichtete Bits



Pozidriv (PZ) | S: 1/4" | L: 25 mm

Antrieb Größe	Art. Nr.	Preis
PZ1	A-PZ1-TIN25	1,11 €
PZ2	A-PZ2-TIN25	1,07 €
PZ3	A-PZ3-TIN25	1,11 €

TIN beschichtete Bits



Phillips (PH) | S: 1/4" | L: 25 mm

Antrieb Größe	Art. Nr.	Preis
PH1	A-PH1-TIN25	1,11 €
PH2	A-PH2-TIN25	1,07 €
PH3	A-PH3-TIN25	1,11 €

TIN beschichtete Bits



Antrieb Größe	Art. Nr.	Preis
T10	A-T10-TIN25	1,30 €
T15	A-T15-TIN25	1,30 €
T20	A-T20-TIN25	1,30 €
T25	A-T25-TIN25	1,30 €
T30	A-T30-TIN25	1,30 €
T40	A-T40-TIN25	1,30 €

Sicherheits-Bit mit Innenbohrung



Torx (T) | S: 1/4" | L: 25 mm

Antrieb Größe	Art. Nr.	Preis
T10	A-TB10-XH25	1,44 €
T15	A-TB15-XH25	1,44 €
T20	A-TB20-XH25	1,44 €
T25	A-TB25-XH25	1,44 €
T27	A-TB27-XH25	1,44 €
T30	A-TB30-XH25	1,44 €
T40	A-TB40-XH25	1,44 €

Innenvierkant Bits



Robertson | S: 1/4" | Sechskant

Antrieb Größe	Art. Nr.	Preis
R2	A-R2-XH25	0,90 €

Innensechskant Bits



Innensechskant | S: 1/4" | L: 25 mm

SW	Art. Nr.	Preis
1,5 mm	A-H15-XH25	0,87 €
2 mm	A-H2-XH25	0,87 €
2,5 mm	A-H25-XH25	0,87 €
3 mm	A-H3-XH25	0,95 €
4 mm	A-H4-XH25	0,49 €
5 mm	A-H5-XH25	0,95 €
6 mm	A-H6-XH25	1,43 €
7 mm	A-H7-XH25	0,87 €
8 mm	A-H8-XH25	1,37 €
10 mm	A-H10-XH25	0,95 €

Flachschlitz Bits



Schlitz (S) | S: 1/4" | L: 25 mm

Antrieb Größe	Art. Nr.	Preis
3,0 x 0,5 mm	A-S3-XH25	0,87 €
3,5 x 0,6 mm	A-S35-XH25	0,71 €
4,5 x 0,6 mm	A-S45-XH25	0,87 €
5,5 x 0,8 mm	A-S55-XH25	1,09 €
6,0 x 1,0 mm	A-S6-XH25	0,95 €
6,5 x 1,2 mm	A-S65-XH25	0,95 €
8,0 x 1,6 mm	A-S8-XH25	0,76 €
8,0 x 1,2 mm	A-S7-XH25	0,95 €

Schnellwechselhalter



D: 14 mm | S: 1/4" | L: 58 mm

Eigenschaften	Art. Nr.	Preis
Magnetisch	A-BH-QUICK	6,95 €

Magnethalter



D: 9,5 mm | S: 1/4" | magnetisch

Eigenschaften	Art. Nr.	Preis
58 mm	A-BH58M	1,95 €
58 mm	A-BH58MR	2,45 €
75 mm	A-BH75MR	3,95 €
100 mm	A-BH100MR	5,95 €
150 mm	A-BH150MR	6,95 €
200 mm	A-BH200MR	9,95 €

Bithalter mit Tiefenanschlag

Magnetischer Bithalter mit verstellbarem Anschlaghülse zur genauen Einstellung der Schraubtiefe.

Besonders im Trockenbau hilfreich.



L: 68 mm | S: 1/4" | magnetisch

Eigenschaften	Art. Nr.	Preis
Für Trockenbau	A-BH-TIEF	6,90 €

Magnetischer Bithalter mit ringförmiger Zweitmagnet, der die Schraube selbsttätig hält. Ideal bei Montage.



L: 68 mm | S: 1/4" | magnetisch

Eigenschaften	Art. Nr.	Preis
Doppelmagnet	A-BH-2XM	9,90 €

Pozidriv Bits lang



Pozidriv (PZ) | S: 1/4" | L: 50/70/110/ 152 mm

Antrieb Größe	Art. Nr.	Preis
PZ1	A-PZ1A-XH50	1,79 €
PZ1	A-PZ1A-XH70	2,59 €
PZ1	A-PZ1A-XH110	3,96 €
PZ1	A-PZ1A-XH152	6,00 €
PZ2	A-PZ2A-XH50	1,79 €
PZ2	A-PZ2A-XH70	2,59 €
PZ2	A-PZ2A-XH110	3,96 €
PZ2	A-PZ2A-XH152	5,96 €
PZ3	A-PZ3A-XH50	1,75 €
PZ3	A-PZ3A-XH70	2,20 €
PZ3	A-PZ3A-XH110	5,03 €
PZ3	A-PZ3A-XH152	5,97 €

Phillips Bits lang



Phillips (PH) | S: 1/4" | L: 50/70/110/ 152 mm

Antrieb Größe	Art. Nr.	Preis
PH1	A-PH1A-XH50	1,74 €
PH1	A-PH1A-XH70	2,59 €
PH1	A-PH1A-XH110	3,96 €
PH2	A-PH2A-XH50	1,79 €
PH2	A-PH2A-XH70	2,59 €
PH2	A-PH2A-XH110	3,96 €
PH2	A-PH2A-XH152	6,00 €
PH3	A-PH3A-XH50	1,99 €
PH3	A-PH3A-XH70	2,20 €
PH3	A-PH3A-XH110	3,82 €
PH3	A-PH3A-XH152	6,00 €

Innenvierkant Bits



Robertson | S: 1/4" | Sechskant

Länge	Art. Nr.	Preis
50 mm	A-R2-XH50	1,73 €

Torx Bits lang



Torx (T) | S: 1/4" | L: 50/70/110/152 mm

Antrieb Größe	Art. Nr.	Preis
T10	A-T10A-XH50	2,70 €
T10	A-T10A-XH70	2,20 €
T10	A-T10A-XH110	4,21 €
T10	A-T10A-XH152	6,43 €
T15	A-T15A-XH50	2,70 €
T15	A-T15A-XH70	2,20 €
T15	A-T15A-XH110	4,21 €
T15	A-T15A-XH152	6,40 €
T20	A-T20A-XH50	2,67 €
T20	A-T20A-XH70	2,20 €
T20	A-T20A-XH110	4,21 €
T20	A-T20A-XH152	6,43 €
T25	A-T25A-XH50	2,67 €
T25	A-T25A-XH70	2,14 €
T25	A-T25A-XH110	4,21 €
T25	A-T25A-XH152	6,43 €
T30	A-T30A-XH50	2,67 €
T30	A-T30A-XH70	3,40 €
T30	A-T30A-XH110	4,21 €
T30	A-T30A-XH152	6,43 €
T40	A-T40A-XH50	2,67 €
T40	A-T40A-XH70	3,28 €
T40	A-T40A-XH110	4,21 €
T40	A-T40A-XH152	6,40 €

Innensechskant



Innensechskant | S: 1/4" | L: 50 mm

Größe	Art. Nr.	Preis
3,0 mm	A-H3-XH50	1,45 €
4,0 mm	A-H4-XH50	1,45 €
6,0 mm	A-H6-XH50	1,37 €
8,0 mm	A-H8-XH50	1,75 €

Innensechskant-Kugelkopf



Sechskant | S: 1/4" | Sechskant

Größe	Art. Nr.	Preis
2,0 mm	A-HK2-XH50	5,03 €
2,5 mm	A-HK25-XH50	5,03 €
3,0 mm	A-HK3-XH50	4,90 €
4,0 mm	A-HK4-XH50	4,90 €
5,0 mm	A-HK5-XH50	4,90 €
6,0 mm	A-HK6-XH50	4,90 €
7,0 mm	A-HK7-XH50	5,21 €
8,0 mm	A-HK8-XH50	5,36 €

Ratschen-Adapter für Bits

Ideal um 1/4 Bits mit einer Knarre / Ratsche verwenden zu können.



Für Ratsche	Art. Nr.	Preis
1/2 Zoll Vierkant	A-AB14-12-35	7,52 €
3/8 Zoll Vierkant	A-AB14-38-30	5,99 €
1/4 Zoll Vierkant	A-AB14-14-25	5,64 €

11-teilige Schrauber-Bit Kasette Torx



Torx (T) | S: 1/4" | L: 25 mm

Set	Art. Nr.	Preis
PZ1, PZ2, PH1, PH2, T10, T15, T20, T25, T30, T40, Magnethalter	A-BOX11TORX	9,46 €

31-teilige Schrauber-Bit Kasette Torx



Torx | S: 1/4" | L: 25 mm

Set	Art. Nr.	Preis
3x T10, 3x T15, 5x T20, 10x T25, 4x T30, 5x T40, Magnethalter	A-BOX31TORX	34,51 €

31-teiliges MIX-Set



Pozidriv/Phillips/Torx/HEX
S: 1/4" | L: 25 mm

Set	Art. Nr.	Preis
2x PH1, 5x PH2, 2x PH3, 2x PZ1, 5x PZ2, 2x PZ3, T10, T15, T20, T25, T30, T40, HEX 4, HEX 5, HEX 6, SL 0,6x4,5, SL 0,8x5,5, SL 1,2x6,5, Magnet-halter	A-BOX31MIX	22,54 €

31-teilige TIN beschichtete Bits



Pozidriv/Phillips/Torx
S: 1/4" | L: 25 mm | TIN beschichtet

Set	Art. Nr.	Preis
2x PH1, 5x PH2, 2x PH3, 2x PZ1, 5x PZ2, 3x PZ3, 1x T10, 1x T15, 3x T20, 3x T25, 3x T30, 1x T40, Magnethalter	A-BOX31TIN	22,99 €

27-teilige sauter Bit-Set mit 25 mm Länge inkl. Bithalter



Phillips/Pozidriv/Torx /Innensechskant
S: 1/4" | L: 25 mm | Inklusive Bithalter

Set	Art. Nr.	Preis
1x Bithalter 58 mm, 2x PZ1, 2x PZ2, 2x PZ3 1x PH1, 1x PH2, 1x PH3 2x TX10, 3x TX15, 3x TX20, 2x TX25, 2x TX30, 2x TX40 1x Innensechskant Gr.3 1x Innensechskant Gr.4 1x Innensechskant Gr.5 1x Innensechskant Gr.6	SA-BITBOX26-1	19,90 €

HECO-Schrauben

Unser Schraubensortiment umfasst eine umfangreiche Auswahl des deutschen Herstellers HECO. Wir haben uns auf die Allrounder-Version HECO-TOPIX plus konzentriert, die durch ihre innovative Gewindegeometrie alle Holzarbeiten abdeckt und so für beste Verbindungen sorgt.

Ihre Vorteile mit HECO-Schrauben

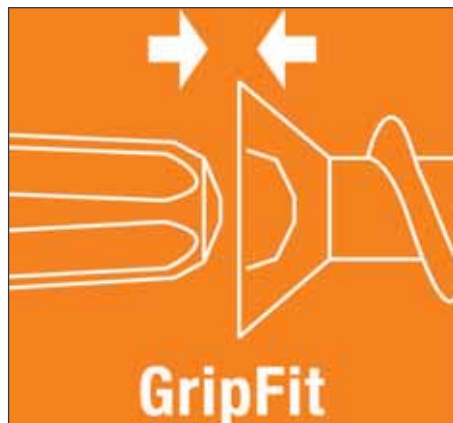

Einhändige Arbeiten. Hält Schrauben sicher auf dem Bit



Patentiertes Vollgewinde. Zieht Holzbauteile ohne Vorspannen spaltfrei zusammen



Optimale Gewindesteigung. Perfekte Performance für alle Holzanwendungen

Bei allen Holzbau-Anwendungen



Korpusverschraubungen



Beschlagsbefestigungen



Fassadenverschraubungen

Senkkopfschrauben



Rundkopfschrauben



Rückwandschrauben



Linsenkopfschrauben



Tellerkopfschrauben



Schrauben-Sets



HECO-Zubehör



Schraubenausdreher GRABIT

Echte Problemlöser - die GRABIT Schraubenausdreher passend für die meisten Schraubengrößen, um verrundete, abgenutzte, beschädigte und verrostete Schrauben einfach herauszudrehen. Mit Schälspitze und Ausdrehspitze. Absolut einfach und genial. Ein Muss für jeden Handwerker.



Vorteile:

- Für jeden Akkuschrauber oder Bohrmaschinen mit rechts/ links-Lauffunktion
- Für alle Pozidrive-, Phillips-, Schlitz-, Innensechskant-, Torx-, Tri-Wing- Schrauben geeignet
- Mit 1/4" Sechskant-Aufnahme wie Bits zum direkten Einstecken

Anwendung:

1. Richtige Grösse auswählen
2. Beschädigten Schraubenkopf zunächst ausschälen
3. Grabit umdrehen und in Schraubenkopf eindrehen
4. Anschließend Schraube einfach ausdrehen

Vorteile GRABIT PRO:

- Aus speziellem hochwertigen Stahl gefertigt mit speziell gehärteter Oberfläche
- Noch besser und noch langlebiger als das Ur-Grabit

Anwender	Bezeichnung	Schraubenkopfgröße	Gewindegröße	Aufnahme	Art. Nr.	Preis
Profi	Schraubenausdreher 2-tlg.	Nr.2: 8-10 mm Nr.3: 11-14 mm	Nr.2: 6-7 mm Nr.3: 8-9 mm	1/4 Sechskant	BOA-GRABIT-PRO	9,95 €
Profi	Schraubenausdreher 4-tlg.	Nr.1: 0-2 mm Nr.2: 2-4 mm Nr.3: 4-7 mm Nr.4: 8-12 mm	Nr.1: 5-6 mm Nr.2: 7-8 mm Nr.3: 8-10 mm Nr.4: 12 mm	1/4 Sechskant	BOA-GRABIT-MICRO	18,96 €
Profi	Schraubenausdreher 4-tlg.	Nr.1: 4-7 mm Nr.2: 8-10 mm Nr.3: 11-14 mm Nr.4: 16-24 mm	Nr.1: 4-5 mm Nr.2: 6-7 mm Nr.3: 8-9 mm Nr.4: 10-12 mm	1/4 Sechskant	BOA-GRABIT-PRO-4	14,73 €



Beschädigten Schraubenkopf ausschälen
(Linkslauf)



Gewinde in Schraubenkopf drehen
(Linkslauf)



Schraube ausdrehen
(Linkslauf)

Titebond Holzleime

In den meisten Holzwerker Werkstätten zu finden und nicht wieder wegzudenken: Holzleime von Titebond erfreuen sich sehr hoher Beliebtheit und sie gibt es für die unterschiedlichsten Anforderungen.



Titebond Original Holzleim



Vorteile :

- Für den **Innenbereich**
- D2 Dispersionsklebstoff
- Schleifbar und überlackierbar
- Universell für Holz, Holzwerkstoffe, Leder, Stoff sowie poröse Materialien

Gebindegrößen	Art. Nr.	Preis
118 ml	I-123-5062	4,02 €
237 ml	I-123-5063	6,06 €
473 ml	I-123-5064	9,66 €
946 ml	I-123-5065	14,55 €
3780 ml	I-123-5066	37,98 €

Titebond II Premium Holzleim



Vorteile:

- Für den **Innen- und Außenbereich**
- D2 Weißleim (PVA)
- Schleifbar und überlackierbar
- Universell für Holz und Holzwerkstoffe

Gebindegrößen	Art. Nr.	Preis
118 ml	I-123-5002	4,77 €
237 ml	I-123-5003	7,34 €
473 ml	I-123-5004	11,66 €
946 ml	I-123-5005	17,48 €
3780 ml	I-123-5006	46,12 €

Titebond III Ultimate Holzleim



Vorteile:

- **Extrem fester, wasserfester Holzleim**
- Für den **Innen- und Außenbereich**
- D4 Polymerklebstoff
- Verlängerte offene Zeit
- Schleifbar und überlackierbar
- Universell für Holz und Holzwerkstoffe

Gebindegrößen	Art. Nr.	Preis
118 ml	I-123-1412	6,88 €
237 ml	I-123-1413	10,44 €
473 ml	I-123-1414	16,10 €
946 ml	I-123-1415	24,13 €
3780 ml	I-123-1416	63,12 €

Titebond Extend Holzleim



Vorteile:

- Hochfester Dispersionsleim (D)
- **Längere offene Zeit** (max. 15 Min.)
- Für den **Innenbereich**
- Schleifbar und überlackierbar
- Universell für Holz, Holzwerkstoffe, Leder, Stoff sowie poröse Materialien

Gebindegrößen	Art. Nr.	Preis
473 ml	I-123-9104	11,06 €
3780 ml	I-123-9106	40,32 €

Titebond Speed-Set Holzleim



Vorteile:

- **Sehr schnelle Fixierung**
- Kürzere offene Zeit (2-4 Min.)
- Für den **Innenbereich**
- Schleifbar und überlackierbar
- Perfekt zum Füllen kleiner Risse und Lücken

Gebindegrößen	Art. Nr.	Preis
237 ml	I-123-4363	13,77 €

Titebond Melamin Holzleim dunkel



Vorteile:

- Verklebt Melamin, Vinyl, HPL mit porösen Materialien wie Holz, MDF, Spanplatten, etc.
- Für den **Innenbereich**
- Härtet transparent aus

Gebindegrößen	Art. Nr.	Preis
473 ml	I-123-4014	11,18 €

Titebond Cold Press Veneer Holzleim



Vorteile:

- **Furnierleim zum Kaltpressen**
- Hochwertiger D2 Dispersionsleim
- Für den **Innenbereich**
- Härtet dunkel aus
- Offene Zeit: max. 15 Min.

Gebindegrößen	Art. Nr.	Preis
946 ml	I-123-5175	14,88 €
3780 ml	I-123-5176	39,48 €

Titebond Liquid Hide Hautleim



Vorteile:

- **Für Restaurierungen, Instrumentenbau** und reversible Verleimungen
- **Längere offene Zeit:** max. 15 Min,
- Durch Wasserdampf wieder lösbar
- Für den **Innenbereich**

Gebindegrößen	Art. Nr.	Preis
118 ml	I-123-5012	6,22 €
237 ml	I-123-5013	9,84 €

Titebond Quick & Thick Holzleim



Vorteile:

- **Express-Leim** für Holz und Holzwerkstoffe
- Für den **Innenbereich**
- **Kurze offene Zeit: 3-5 Min.**

Gebindegrößen	Art. Nr.	Preis
237 ml	I-123-2403	6,24 €
473 ml	I-123-2404	10,07 €



Titebond II Dark Holzleim



- Vorteile:**
- Dunklere Version von Titebond II Premium
 - Für den **Innen- und Außenbereich**

Gebindegrößen	Art. Nr.	Preis
237 ml	I-123-3703	7,25 €

Titebond Sekunden-Klebstoffe für die Holzbearbeitung

Offene Zeit:	5 Sekunden Instant Thin	7 Sekunden Instant Medium	10 Sekunden Instant Thick	30 Sekunden Instant Gel																
																				
Inhalt:	59 ml	59 ml	59 ml	59 ml																
Materialien:	Holz, MDF, Leder, Keramik, Naturkautschuk, Aluminium, Edelstahl, Fiberglas, PVC, Kunststoffe, Porzellan und die meisten porösen Materialien																			
Artikel:	<table border="1"> <thead> <tr> <th>Art. Nr.</th> <th>Preis</th> </tr> </thead> <tbody> <tr> <td>I-123-6201</td> <td>16,42 €</td> </tr> </tbody> </table>	Art. Nr.	Preis	I-123-6201	16,42 €	<table border="1"> <thead> <tr> <th>Art. Nr.</th> <th>Preis</th> </tr> </thead> <tbody> <tr> <td>I-123-6211</td> <td>16,42 €</td> </tr> </tbody> </table>	Art. Nr.	Preis	I-123-6211	16,42 €	<table border="1"> <thead> <tr> <th>Art. Nr.</th> <th>Preis</th> </tr> </thead> <tbody> <tr> <td>I-123-6221</td> <td>16,42 €</td> </tr> </tbody> </table>	Art. Nr.	Preis	I-123-6221	16,42 €	<table border="1"> <thead> <tr> <th>Art. Nr.</th> <th>Preis</th> </tr> </thead> <tbody> <tr> <td>I-123-6231</td> <td>20,05 €</td> </tr> </tbody> </table>	Art. Nr.	Preis	I-123-6231	20,05 €
Art. Nr.	Preis																			
I-123-6201	16,42 €																			
Art. Nr.	Preis																			
I-123-6211	16,42 €																			
Art. Nr.	Preis																			
I-123-6221	16,42 €																			
Art. Nr.	Preis																			
I-123-6231	20,05 €																			

Titebond All Purpose (Alleskleber)



- Vorteile:**
- Mehrzweck PVA-Kleber
 - Für den **Innenbereich**
 - Schnelltrocknend
 - Für Holz, Papier, Stoffe, Keramik uvm.

Gebindegrößen	Art. Nr.	Preis
237 ml	I-123-5033	6,15 €
473 ml	I-123-5034	11,65 €

Titebond Leimpumpe



- Vorteile:**
- Passend für die Leim-Kanister mit 3,78 l und 8,12 l
 - Integrierter Verschlussstopfen verhindert ein Austrocknen des Leims
 - Die Pumpe ist mit Wasser gut zu reinigen

Gebindegrößen	Art. Nr.	Preis
237 ml	I-123-60015	38,68 €

Aktivatorspray für Sekundenkleber



- Vorteile:**
- Passend zu Titebond Instant Sekundenkleber
 - Zur Beschleunigung der Aushärtung von Sekundenklebern

Gebindegrößen	Art. Nr.	Preis
150 ml	I-KAV56	7,34 €

Leimspender und Dosiersysteme



- Vorteile:**
- Mit Kunststoffdüse
 - Seitlicher Leimauftrag
 - Sofort einsatzbereit
 - Vielseitige Düsen

Art. Nr.	Preis
LA-175500	44,11 €



- Vorteile:**
- Mit Metalldüse
 - Seitlicher Leimauftrag
 - Sofort einsatzbereit
 - Vielseitige Düsen

Art. Nr.	Preis
LA-175550	52,18 €

Leimspender



- Vorteile:**
- Praktischer Leimspender
 - Kein Tropfen oder Auslaufen
 - Erhältlich in 2 Größen (150 ml und 450 ml)

Inhalt	Art. Nr.	Preis
150 ml	M-5222	7,21 €
450 ml	M-5223	9,70 €



- Vorteile:**
- Mit 3 Aufsätzen zum Leimauftrag
 - Schnell und sauber

Art. Nr.	Preis
I-125-999309	8,91 €

Silikonpinsel von Titebond (Titebrush)



- Vorteile:**
- Für einen sauberen Auftrag
 - Einfach zu reinigen

Art. Nr.	Preis
I-123-16330	5,13 €

Leimauftrags-Sets von Rockler



- Vorteile:**
- 8-teiliges Set für den gekonnten Leimauftrag
 - Inklusive Leimflasche, Silikonpinsel uvm.

Art. Nr.	Preis
TS-458708	39,79 €



- Vorteile:**
- Zum gleichmäßigen Leimauftrag auf größeren Flächen
 - Pinsel, Behälter, Spachtel

Art. Nr.	Preis
TS-560929	21,03 €



- Vorteile:**
- Leimspachtel-Set mit 3 Größen
 - Für einen sauberen Leimauftrag an engen Stellen
 - Stabile Spachtel mit ergonomischen Griffen

Art. Nr.	Preis
TS-701221	9,90 €

MicroJig Reinigungssystem für Sägeblätter und Fräser



Vorteile:

- Komfortable Reinigung für Ihr Werkzeug
- Saubere Handhabung
- Sägeblätter bis Ø315 mm
- Fräferschaft: Ø6 - 12,7 mm



Artikel	Art. Nr.	Preis
Reinigungssystem	MJ-BC-81012	121,33 €

Sägeblattreinigung:



Fräserreinigung:



Industriereiniger & Pflegemittel



Vorteile:

- Aufsprühen, einwirken, wegwischen
- Universeller Reiniger für Sägeblätter, Fräser, Bohrstoffe etc.

Artikel	Art. Nr.	Preis
Industriereiniger 532 ml	T-CLEAN-500	35,00 €

Leim- & Harzentferner



Vorteile:

- Entfernt wirksam Harz- und Leimrückstände
- Ideal für Sägeblätter, Fräser, Hobelmesser und Bohrer



Artikel	Art. Nr.	Preis
Reiniger 100 ml	T-RESIN-100	21,66 €
Reiniger 600 ml	T-RESIN-600	43,60 €
Reiniger 2.500 ml	T-RESIN-2500	76,09 €

Industriereiniger & Pflegemittel



Vorteile:

- Beim Sägen von Aluminium, Messing, Kupfer etc.
- Vermindert Hitzentwicklung
- Verlängert die Lebensdauer des Werkzeugs

Artikel	Art. Nr.	Preis
Gleitmittel für Sägeblätter	T-TRENDIWAX	21,66 €

Leim- & Harzentferner



Vorteile:

- Entfernt wirksam Harz- und Leimrückstände
- Ideal für Sägeblätter, Fräser, Hobelmesser und Bohrer

Artikel	Art. Nr.	Preis
Multi-Clean 1 Liter	AK-888800004	33,70 €
Multi-Clean 5 Liter	AK-888800005	94,31 €

Maschinenpflege & Trockengleitmittel Silbergleit

Silbergleit gehört in jede Werkstatt. Ob zum Pflegen seiner Maschinen und Werkzeuge oder um das Arbeiten angenehmer zu gestalten. Das Trockengleitmittel Silbergleit ist universell anwendbar: Auf gusseisernen Maschinentischen, Holzauszügen, Laufflächen, Sägen und einiges mehr. Das Wichtige: Es hinterlässt **keine Rückstände oder Flecken** auf dem Holz / Werkstück. Es schützt zudem vor Korrosion.

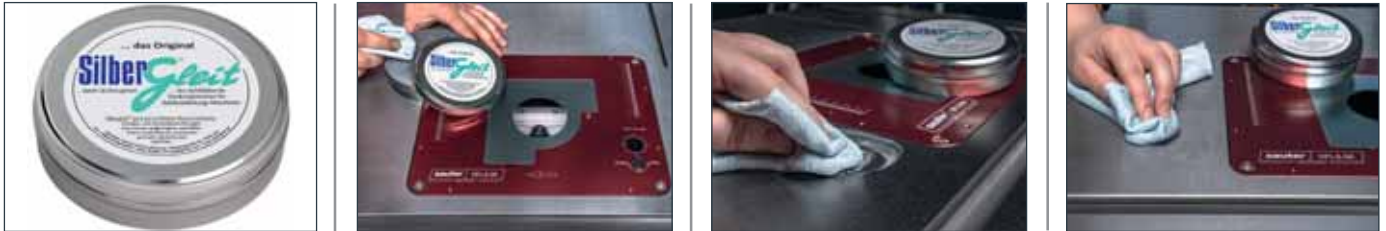

Das Silbergleit-Sortiment:

250 ml in der Blechdose



Art. Nr.	Preis
SD-250-BL	10,35 €

250 ml in der Kunststoffdose



Art. Nr.	Preis
SD-250-KS	10,35 €

350 ml in der Blechdose



Art. Nr.	Preis
SD-350-BL	14,41 €

1.000 ml in der Blechdose



Art. Nr.	Preis
SD-1000-BL	23,15 €

Flüssig 1.000 ml



Art. Nr.	Preis
SD-1000-FL	23,15 €

Flüssig 1.000 ml Blanco **speziell für helle Hölzer**



Art. Nr.	Preis
SD-1000-FLB	23,15 €

5.000 ml im Blecheimer



Art. Nr.	Preis
SD-5000-BL	113,88 €

Flüssig 5.000 ml



Art. Nr.	Preis
SD-5000-FL	113,88 €

Flüssig 5.000 ml Blanco



Art. Nr.	Preis
SD-5000-FLB	113,88 €

Sprühkopf für 1.000 ml Flaschen



Art. Nr.	Preis
SD-SPRAY	4,68 €

Tormek Schleifmaschinen

Die wassergekühlten Schleifmaschinen von Tormek sollten in keiner Werkstatt fehlen, denn nichts macht mehr Freude, als mit geschärften Werkzeugen zu besten Ergebnissen zu kommen. Tormek Schleifsysteme sind leistungsfähig, vielseitig und professionell.

Tormek T-4 Original

Kompakt für alle Schneidwerkzeuge.



Vorteile:

- Schleifscheibe: SG-200 Aluminiumoxid (Ø200 x 40 mm)
- Abziehscheibe: Rindsleder (Ø145 x 26 mm)
- Leistung: 120 U/min (8,4 Nm)
- Motor: Industriemotor (wartungsfrei) 120 W für 10.000 Betriebsstunden

Artikel	Art. Nr.	Preis
Schleifmaschine T-4	TM-T-4-ORI	419,00 €

Tormek T-8 Original

Leistungsstarkes und vielseitiges Schleifsystem.



Vorteile:

- Schleifscheibe: SG-250 Aluminiumoxid (Ø250 x 50 mm)
- Abziehscheibe: Rindsleder (Ø220 x 31 mm)
- Leistung: 100 U/min (14,7 Nm)
- Motor: Industriemotor (wartungsfrei) 200 W für 25.000 Betriebsstunden

Artikel	Art. Nr.	Preis
Schleifmaschine T-8	TM-T-8-ORI	739,00 €

Empfohlenes Zubehör für Tormek T-4 & T-8



Zubehörpaket Haus & Heim: zentrierende Vorrichtung für Messer (KJ-45), Breite zentrierende Vorrichtung für Messer (KJ-140), Halterung für kleine Messer (SVM-00), Vorrichtung für Scheren (SVX-150), Vorrichtung für Äxte (SVA-170), Vorrichtung für kurze Werkzeuge (SVS-38)

Artikel	Art. Nr.	Preis
Zubehörpaket	TM-HTK-906	239,23 €

Multihalter MB-102



Flache Fasen und Messer besser schleifen.



Artikel	Art. Nr.	Preis
Multihalter MB-102	TM-SVS-50	64,26 €

Drechslerpaket TNT-808



Vorteile:

- Vorrichtung für Röhren (SVD-186R)
- Schleifstütze (SVD-110)
- Vorrichtung Multi (SVS-50)
- Einstelllehre für Drehstähle (TTS-100)
- Profilierte Lederabziehscheibe (LA-120)
- Profiletketten (PL-10)
- Profile Pen (PP-10)

Artikel	Art. Nr.	Preis
Multihalter MB-102	TM-TNT-808	318,94 €

Innovatives Diamant-Schärfsystem Fasttrack MPower



Portables Diamant-Schärfsystem. Sauberer, schneller und vor allem präziser Schliff mit fixem Winkel. Gelingt immer. Fast schon wie eine Schleifmaschine. Perfekte Ergebnisse für Einsteiger und Profis.

Komplett-Set	Maße	Körnung	Art. Nr.	Preis
Grundgerät mit Schleif-Schlitten			MP-20117	138,67 €
Inkl. Diamant-Schleifsteine 5 Stk.	76 x 24 mm	P100 / P220 / P450 / P600 / P1200		
Inkl. Anschlag (einstellbar)				
Inkl. Reinigungsblock				
Inkl. Aufbewahrungstasche				



Zubehör für Fasttrack MPower



Artikel		Neigung	Maße	Körnung	Art. Nr.	Preis
Diamant-Grobschleifer	extra grob	2,5°	75 x 24 mm	P100	MP-20121	15,52 €
Diamant-Vorschleifer	grob	2,5°	75 x 24 mm	P220	MP-20123	15,52 €
Diamant-Schleifstein	mittel	2,5°	75 x 24 mm	P450	MP-20125	15,52 €
Diamant-Endschleifer	fein	2,5°	75 x 24 mm	P600	MP-20127	15,52 €
Diamant-Schleifstein	extra fein	2,5°	75 x 24 mm	P1200	MP-20129	15,52 €
Abziehleder					MP-20095	16,52 €
Abziehplatte					MP-20131	16,46 €



Art. Nr.	Art. Nr.	Art. Nr.	Art. Nr.	Art. Nr.
MP-20121	MP-20123	MP-20125	MP-20127	MP-20129

Side-by-Side Diamant-Schärfstation

Die 6-stufige Schärfstation ermöglicht mehrere Schärfgänge direkt hintereinander, da die Diamantsteine direkt nebeneinander angeordnet sind. Schnell zum perfekten Schliff.



Das Set kommt inklusive 3 Diamantsteinen, Polierwachs, Läppflüssigkeit, Reinigungsblock und Aufbewahrungstasche

Artikel	Art. Nr.	Preis
SBS-Schärfstation	MP-20165	243,25 €

Hochwertige Diamant-Schleifsteine

Konventionelle Schärfe steine schleifen sich hohl, Diamant-Platten bleiben plan. Die Spiegelseite von Hobeleisen und Stemmeisen können Sie auf einer Schleifmaschine nicht abrichten. Diese Arbeit können Sie jedoch sehr gut auf einem Diamantstein ausführen.

Grob- und Zwischenschliff in Einem P300/P600



Set inklusive Schärfe stein (doppelseitig P300/P600), Halterung für Schärfe stein, Reinigungsblock, Aufbewahrungstasche, Abziehleder, Wachspolierstab, Läppflüssigkeit

Art. Nr.	Preis
MP-20161	113,36 €

Grob- und Feinschliff in Einem P300/P1200



Set inklusive Schärfe stein (doppelseitig P300/P1200), Halterung für Schärfe stein, Reinigungsblock, Aufbewahrungstasche, Abziehleder, Wachspolierstab, Läppflüssigkeit

Art. Nr.	Preis
MP-20159	115,42 €

Für rasiermesserscharfe Klingen P1200



Set inklusive Schärfe stein (P1200), Halterung für Schärfe stein, Reinigungsblock, Aufbewahrungstasche, Abziehleder, Wachspolierstab, Läppflüssigkeit

Art. Nr.	Preis
MP-20151	87,95 €

Weitere Diamant-Schleifsteine und Zubehör



Fasttrack Messerschärfer:

Einfaches Handling, saubere Führung

Art. Nr.	Preis
MP-20079	45,51 €



Diamantschärf-Set:

Perfekt für kleinere Werkzeuge

Art. Nr.	Preis
T-SAU-KIT-1	31,50 €



Läppflüssigkeiten - Zum Schmieren, Schärfen und Schützen:

Inhalt	Art. Nr.	Preis
30 ml	MP-20143	6,16 €
100 ml	MP-20145	9,82 €
250 ml	MP-20147	20,71 €
500 ml	T-DWS-LF-500	48,11 €



Diamant-Feile:

P300/P600

Art. Nr.	Preis
MP-20157	22,25 €



Schleifstein im Scheckkartenformat:

P300/P600

Art. Nr.	Preis
MP-20155	23,78 €



Schleifstein für Schaftfräser:

P300/P600

Art. Nr.	Preis
MP-20153	19,66 €

Anti-Rutschauflagen im Überblick



Anti-Rutschblock Bench Cookie System



Gummierte Anti-Rutschauflagen und ein stabiler Kern sorgen für einen sicheren Halt und verhindern ein Verrutschen des Werkstücks beim Fräsen, Hobeln oder Schleifen.

Da keine Spuren hinterlassen werden, sind diese Blöcke auch ideal für die Kanten- und Endbearbeitung geeignet.

Stärke 25 mm, Durchmesser 70 mm. Mit Gewinde für das Verwenden von Stegen.

Artikel	Inhalt	Art. Nr.	Preis
Bench Cookie Master-Kit		TS-518609	104,54 €
Bench Cookie	8 Stk.		
Stege	4 Stk.		
Stege XL	8 Stk.		
Spitze Aufsätze	8 Stk.		
Bench Cookie 40-Set	4 Stk.	TS-641629	29,64 €

Anti-Rutschblöcke von Kreg

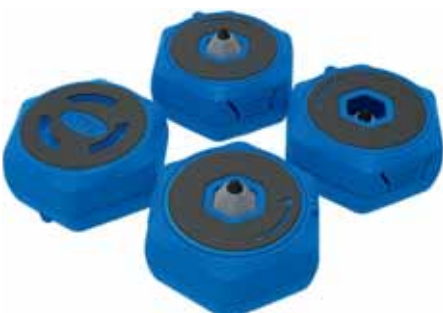

Die Anti-Rutschblöcke mit dem „Dreh“ dank integrierter Pins



Als rutschfeste Auflage bei Arbeiten auf der Werkbank, z.B. beim Schleifen oder Bohren



Ausdrehbare Spitzauflagen erleichtern die Oberflächenbehandlung wie z.B. beim Ölen von Werkstücken

Artikel	Art. Nr.	Preis
4er-Set	KR-KFS-PUCK	26,17 €
8er-Set	SET-KFS-PUCK-2	49,95 €

Anti-Rutsch Blocks von Trend



Zum sicheren Halten von Werkstücken beim Fräsen, Schleifen, etc. Blöcke können miteinander durch Einklicken verbunden werden.

Artikel	Maße	Art. Nr.	Preis
4 Stk. Anti-Rutsch-Blöcke	67 x 67 x 25 mm	T-LOC-BLK-PK1	29,10 €

Anti-Rutsch TriGrips



3-seitig mit einer Anti-Rutschmatte bezogen. Hebt Werkstück an, um auch Kanten-/Maler- und Lackierbearbeitungen zu ermöglichen.

Mit integrierter, kleiner Maler-Pyramide für minimale Auflage - ideal für schnelles Streichen, Lackieren und Malern aller Seiten.

Artikel	Art. Nr.	Preis
4 Stk. TriGrips Anti-Rutsch-Blöcke	M-1600	13,95 €

Anti-Rutschmatten

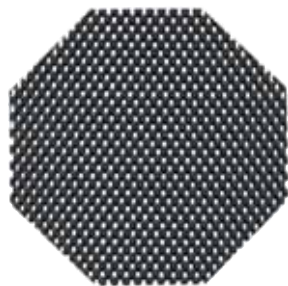

Hochreißfeste Spezialfaser, doppelt verknüpft, gute Beständigkeit gegenüber Öl, Benzin, Säuren und Laugen. Passt sich jedem Untergrund an, verringert das Unfallrisiko, ist maschinen- und handwaschbar bis 60°, besteht aus lebensmittelrechtlich unbedenklichen Rohstoffen und ist mit der Schere auf Wunschformat zuschneidbar.

Artikel	Maße	Art. Nr.	Preis
Anti-Rutschmatte	Breite: 1.200 mm Länge: 1.000 mm	WA-1-20X10	37,50 €
	Breite: 600 mm Länge: 1.000 mm	WA-0-60X10	18,74 €
	Breite: 300 mm Länge: 1.000 mm	WA-0-30X10	10,54 €



Anti-Rutschmatten von Trend



Ermöglicht die Bearbeitung von Werkstücken ohne Festklemmen beim Schleifen, Hobeln und Fräsen. Auch als „Rutschbremse“ für den Kofferraum von Fahrzeugen geeignet.

Artikel	Maße	Art. Nr.	Preis
Anti-Rutschmatte	Breite: 1.220 mm Länge: 610 mm	T-NS-MAT-A	22,19 €
	Breite: 300 mm Länge: 300 mm	T-NS-MAT-B	14,39 €

Metallhobel

Metallhobel erfreuen sich immer größerer Beliebtheit. Gegenüber den traditionellen Holz-Handhobeln haben Sie den Vorteil, dass sie durch ihr Gewicht und ihre Bauweise planer und stabiler auf dem Werkstück aufliegen. Dadurch muss weniger Kraft aufgewendet werden. Zudem lassen sich Metallhobel grundsätzlich einfacher einstellen.

Metall-Bankhobel von Stanley



Hochwertiger, professioneller Handhobel der Sweetheart-Linie von Stanley. Hobelkörper aus Eisenguss. Sohle und Frosch in einem Stück gegossen. Extrem vielseitig und (fast) unverzichtbar.

Hobelmaß	Eisenmaß	Art. Nr.	Preis
335 x 50 mm	355 x 50 mm	D-1-12-137	232,44 €

Einhandhobel aus Metall von Stanley



Hochwertiger, professioneller Handhobel aus Eisenguss. Extrem vielseitig für die kleinen Feinarbeiten.

Bezeichnung	Eisenmaß	Art. Nr.	Preis
No. 60 1/2	160 x 40 mm	D-1-12-020	78,69 €
No. 9 1/2	160 x 40 mm	D-1-12-060	70,81 €

Doppelhobel

Im Wesentlichen werden Doppelhobel für die Feinbearbeitung von Oberflächen bei weichen Hölzern verwendet. (Hobeisen mit Spanbrecher)

Pinie „Classic“

- Verzahnt aufgeleimte, robuste Weißbuchensohle
- Korpus aus Rotbuche
- Hobeisen aus der Premium-Reihe
- Ergonomische Handgriffe



Pinie „Premium“

- Verzahnt aufgeleimte, robuste Weißbuchensohle
- Korpus aus Rotbuche
- Hobeisen aus der Premium-Reihe
- Ergonomische Handgriffe
- Hobelmesser durch Feineinstellung präzise und einfach einzustellen



E.C.E. Hobel

- Verzahnt aufgeleimte, robuste Weißbuchensohle
- Korpus aus gedämpfter Rotbuche
- Integriertes Keilwiederlager aus gehärtetem Stahl
- Ergonomische Handgriffe
- Gebrauchsfertig geschärft!



E.C.E. „Primus“ Hobel

- Verzahnt aufgeleimte, robuste Weißbuchensohle
- Korpus aus gedämpfter Rotbuche
- Spielfreie Feineinstellung der Spanstärke
- Ergonomische Handgriffe
- Gebrauchsfertig geschärft!



Artikel	Länge	Eisenbreite	Schnittwinkel	Art. Nr.	Preis
Pinie „Classic“	240 mm	48 mm	45°	PI-3-48C-P	45,22 €
Pinie „Premium“	240 mm	48 mm	45°	PI-3-48P-P	86,12 €

Putzhobel

Im Wesentlichen werden Putzhobel für die Feinarbeitung von Oberflächen bei harten Hölzern verwendet. (Hobeisen mit Spanbrecher)

Artikel	Länge	Eisenbreite	Schnittwinkel	Art. Nr.	Preis
Pinie „Classic“	240 mm	48 mm	49°	PI-3A-48C-P	45,16 €
Pinie „Premium“	240 mm	48 mm	49°	PI-3A-48P-P	86,12 €



Schrupphobel

Schrupphobel werden zur groben Vorarbeit verwendet. Im Wesentlichen bringt man das Werkstück damit grob in Form. Schrupphobel verfügen über ein einfaches Messer mit runder Schneide.

Artikel	Länge	Eisenbreite	Schnittwinkel	Art. Nr.	Preis
Pinie „Classic“	240 mm	36 mm	45°	PI-1-36C-P	44,23 €
Pinie „Premium“	240 mm	36 mm	45°	PI-1-36P-P	70,91 €



Simshobel

Im Wesentlichen werden Simshobel für die Feinarbeitung von schmalen Oberflächen oder für Hobelarbeiten bis an Innenkanten (z.B. Fenster- rahmen) verwendet. Simshobel gibt es mit geraden, schrägen oder Doppelhobeisen mit Spanbrecher. Die „Premium“-Modelle verfügen über eine Einstellmöglichkeit des Hobelmauls (keine Eisenfeineinstellung), das „Primus“-Modell über eine Einstellmöglichkeit des Hobelmauls und eine Fein- einstellung des Hobeisens.

Artikel	Länge	Eisenbreite	Schnittwinkel	Art. Nr.	Preis
Pinie „Classic“	255 mm	30 mm	45°	PI-10-30C-P	30,12 €
Pinie „Premium“	255 mm	30 mm	45°	PI-10-30P-P	89,00 €
Pinie „Classic“ schräg	255 mm	21 mm	25°/45°	PI-10-21C-P	41,33 €
Pinie „Premium“ schräg	255 mm	21 mm	25°/45°	PI-10-21P-P	89,00 €



Raubankhobel

Raubankhobel werden aufgrund ihrer Länge und Breite zum Abrichten und Feinhobeln größerer Flächen verwendet. Raubankhobel verfügen über ein Doppelhobeisen mit Spanbrecher.

Artikel	Länge	Eisenbreite	Schnittwinkel	Art. Nr.	Preis
Pinie „Classic“	600 mm	60 mm	45°	PI-6-6060C-P	81,60 €
Pinie „Premium“	600 mm	60 mm	45°	PI-P6-6060P-P	114,19 €



Handhobel-Set #1

Von der groben bis zur feinen Ober- flächenbearbeitung.



Inhalt	Art. Nr.	Preis
Schrupphobel (PI-1-36P-P) Raubank (PI-P6-6060P-P) Doppelhobel (PI-3-48P-P)	SET-PIHOBEL-1	184,81 €

Handhobel-Set #2

Feinarbeitung in allen Belangen.



Inhalt	Art. Nr.	Preis
Putzhobel (PI-3A-48P-P) Doppelhobel (PI-3-48P-P) Simshobel (PI-10-30P-P)	SET-PIHOBEL-2	173,92 €

Vom Schreinerklüpfel bis zur Gehrungslade

Wir bieten Ihnen eine erlesene Auswahl an verschiedenen Handwerkzeugen. Von der feinen Japansäge über den klassischen Schreinerklüpfel bis hin zu unseren hochwertigen Stemmeisen ist für jeden etwas dabei.



Schreinerklüpfel aus Buchenholz

Artikel	Maße	Gewicht	Art. Nr.	Preis
Schreinerklüpfel Premium 160	155 x 65 x 310 mm	800 g	PI-52-3-P	23,15 €
Schreinerklüpfel Premium 140	135 x 65 x 310 mm	630 g	PI-52-2-P	19,08 €
Schreinerklüpfel Premium 105	105 x 65 x 285 mm	350 g	PI-52-1-P	16,90 €

Vorteile und Eigenschaften:

- Der Stiel ist aus Eschenholz gefertigt
- Der Schlagkopf ist mit dem Stiel mittels Querdübel und Keil gesichert
- Mit Premium-Schlagkopf durch einen Stift gegen Herausrutschen gesichert.



Bildhauerklüpfel aus Buchenholz

Artikel	Maße	Gewicht	Art. Nr.	Preis
Bildhauerklüpfel 80 PRO	80 x 225 mm	350 g	PI-56-1P	17,99 €
Bildhauerklüpfel 100	100 x 220 mm	580 g	PI-56-2	22,98 €
Bildhauerklüpfel 100 PRO	100 x 245 mm	550 g	PI-56-2P	24,89 €

Vorteile und Eigenschaften:

- Der Stiel ist aus Eschenholz gefertigt
- Der Schlagkopf ist mit dem Stiel mittels Querdübel und Keil gesichert

Premium Stechbeitel & Stemmeisen-Sets von STANLEY®



Artikel	Größen	Art. Nr.	Preis
Bailey® Stechbeitel-Set im Holzkasten (5-tlg.)	6, 10, 15, 20, 25 mm	D-2-16-217	69,00 €

Kirschen Stechbeitel

Vorteile und Eigenschaften:

- Von Hand geschmiedet für eine verbesserte Materialstruktur
- Für die Klingen werden ausschließlich hochkohlenstoffhaltige Stähle verwendet
- Im Salzbad wärmebehandelt für eine Härte von ca. 61 Rockwell
- Gehärtet über die gesamte Nutzlänge der Klinge
- Polierte, riefenfreie Oberfläche für glatten Schnitt und leichtes Eintauchen
- Made in Germany seit über 155 Jahren



Special Edition W.I.N.A.C. - Jedes Heft ist ein Unikat!



Wenn ein Holzwerker und Skateboard-Enthusiast („2ndlife“) ausgemusterte Skateboards zusammenleimt und daraus Rohlinge für Stemmeisen-Hefte entstehen, klingt das erst einmal seltsam. Das Ergebnis ist aber absolut sehenswert und einzigartig! KIRSCHEN hat sich dieser außergewöhnlichen Idee angenommen und den handschmeichlerischen Heften die Klingen spendiert. Angelehnt an das Motto alter Skaterzeiten „Skateboarding is not a crime“, entstand der Name für dieses Stechbeitel-Set: „Woodworking Is Not A Crime“.

Art. Nr.	Preis
KI-1145000	199,00 €

Stechbeitel-Sets im Holzkasten



Artikel	Set	Schneidenbreite	Hefte	Art. Nr.	Preis
Stechbeitel	4-tlg.	10, 16, 20, 26 mm	Weißbuche	KI-1141000	89,90 €
Stechbeitel	6-tlg.	6, 10, 12, 16, 20, 26 mm	Weißbuche	KI-1101000	119,90 €
Stechbeitel	6-tlg.	6, 10, 12, 16, 20, 26 mm	2K	KI-1108000	139,90 €
Kurzbeitel	5-tlg.	10, 16, 20, 26, 35 mm	Rotbuche	KI-1157000	99,90 €
Zinkenbeitel	6-tlg.	4, 6, 10, 16, 20 mm + Anreißmesser	Weißbuche	KI-1107001	195,00 €

Stechbeitel-Sets in Veloursledertasche



Artikel	Set	Schneidenbreite	Hefte	Art. Nr.	Preis
Stechbeitel	4-tlg.	10, 16, 20, 26 mm	Weißbuche	KI-1151002	129,90 €
Stechbeitel	6-tlg.	6, 10, 12, 16, 20, 26 mm	Weißbuche	KI-1171002	164,90 €
Stechbeitel	8-tlg.	4, 6, 10, 12, 16, 20, 26 mm	Weißbuche	KI-1131002	199,90 €

Stechbeitel-Sets im Karton



Artikel	Set	Schneidenbreite	Hefte	Art. Nr.	Preis
Stechbeitel	6-tlg.	6, 10, 12, 16, 20, 26 mm	Weißbuche	KI-1111000	109,90 €
Stechbeitel	6-tlg.	6, 10, 12, 16, 20, 26 mm	2K	KI-1118000	129,90 €

Stechbeitel



Weißbuchenhefte

Breite	Art. Nr.	Preis
2 mm	KI-1001002	17,90 €
3 mm	KI-1001003	17,90 €
4 mm	KI-1001004	17,90 €
6 mm	KI-1001006	17,90 €
8 mm	KI-1001008	17,90 €
10 mm	KI-1001010	17,90 €
12 mm	KI-1001012	17,90 €
14 mm	KI-1001014	17,90 €
16 mm	KI-1001016	17,90 €
18 mm	KI-1001018	19,90 €
20 mm	KI-1001020	19,90 €
22 mm	KI-1001022	22,90 €
24 mm	KI-1001024	22,90 €
26 mm	KI-1001026	22,90 €
28 mm	KI-1001028	26,90 €
30 mm	KI-1001030	26,90 €
32 mm	KI-1001032	30,90 €
35 mm	KI-1001035	33,90 €
40 mm	KI-1001040	36,90 €
45 mm	KI-1001045	43,90 €
50 mm	KI-1001050	51,90 €



2K-Hefte

Breite	Art. Nr.	Preis
2 mm	KI-1008002	20,90 €
3 mm	KI-1008003	20,90 €
4 mm	KI-1008004	20,90 €
6 mm	KI-1008006	20,90 €
8 mm	KI-1008008	20,90 €
10 mm	KI-1008010	20,90 €
12 mm	KI-1008012	20,90 €
14 mm	KI-1008014	20,90 €
16 mm	KI-1008016	20,90 €
18 mm	KI-1008018	21,90 €
20 mm	KI-1008020	21,90 €
22 mm	KI-1008022	24,90 €
24 mm	KI-1008024	24,90 €
26 mm	KI-1008026	24,90 €
28 mm	KI-1008028	26,90 €
30 mm	KI-1008030	26,90 €



Spezialbeitel

Gekröpft mit spitzer Schneide



Optimal für Ausputzarbeiten in Ecken oder schwer zugänglichen Bereichen

Breite	Art. Nr.	Preis
12 mm	KI-1059012	29,90 €
20 mm	KI-1059020	33,90 €
26 mm	KI-1059026	37,90 €

Universalbeitel „2-Cut“



Spezial-Stemmeisen mit Schneiden an Front und Seite zum Stemmen, Schaben, Schneiden, Kerben, Schälen, Anreißen, Schlitzten.

Breite	Art. Nr.	Preis
26 mm	KI-1009026	34,90 €

Anreißmesser mit Rotbuchenheft



Genau Markierungen längs und quer zur Holzfasern

Art. Nr.	Preis
KI-3359000	17,90 €

Elektro Stechbeitel von Arbortech



Inklusive 7 Stechbeitel:



Inhalt	Hub	Watt	Art. Nr.	Preis
+ Elektrogerät-Stechbeitel	4 mm	710	ART-PCH-FG-900-60	319,00 €
+ Inkl. 7 Stechbeitel				
+ Spezialöl (15 ml)				



- 1x 20 mm Hohlmeißel
- 1x 20 mm Flachmeißel
- 2x 7 mm Stechbeitel
- 1x 20 mm Stechbeitel
- 1x 18 mm 90° V-Stechbeitel
- 1x 8 mm 60° V-Stechbeitel



Gehrungslade für 90° und 45° Gehrungsschnitte



Artikel	Maße	Winkel	Art. Nr.	Preis
Gehrungslade 400 x 160 x 50 mm (2 Klemmen)	400 x 160 x 50 mm	45°/90°	PI-28-4001605019	30,68 €
Gehrungslade 300 x 65 x 38 mm (2 Klemmen)	300 x 65 x 38 mm	45°/90°	PI-28-300653819	23,55 €

Japansäge / Feinschnittsäge



Mit diesen Sägen erleben Sie eine neue Schnittgüte gepaart mit einer Leichtigkeit und Mühelosigkeit beim Sägen.



Artikel	Zähne	Blattlänge	Art. Nr.	Preis
Keil Japan-Feinschnittsäge	15 Zähne/Zoll	265 mm	KE-100110265	43,24 €
Ersatzblatt für Keil Japan-Feinschnittsäge	12 Zähne/Zoll	300 mm	KE-100020300	26,11 €
Ersatzblatt für Keil Japan-Feinschnittsäge	15 Zähne/Zoll	265 mm	KE-100020265	21,77 €
Kirschen Feinschnittsäge 270 mm	17 Zähne/Zoll	270 mm	KI-4410270	44,90 €
Ersatzblatt für Kirschen Feinschnittsäge	17 Zähne/Zoll	270 mm	KI-4311270	29,90 €

Art. Nr.	Art. Nr.	Art. Nr.	Art. Nr.	Art. Nr.
KE-100110265	KE-100020300	KE-100020265	KI-4410270	KI-4311270



Feinschnittsäge mit Doppelklinge



Geeignet für bündige Schnitte, Sperrholz und allgemeine Feinschnitte.



Artikel	Zähne	Blattlänge	Art. Nr.	Preis
Keil Feinschnittsäge	9-17 Zähne/Zoll	240 mm	KE-100112440	48,75 €
Ersatzblatt für Keil Feinschnittsäge (sehr fein/fein)	9-17 Zähne/Zoll	240 mm	KE-100022440	36,39 €
Kirschen Feinschnittsäge „Ryoba“ 240 mm	9-17 Zähne/Zoll	240 mm	KI-4420240	44,90 €
Ersatzblatt für Kirschen Feinschnittsäge „Ryoba“	9-17 Zähne/Zoll	240 mm	KI-4321240	29,90 €

Art. Nr.	Art. Nr.	Art. Nr.	Art. Nr.
KE-100112440	KE-100022440	KI-4420240	KI-4321240



Zimmermannsägen



Sicherer Halt. Kein Verbiegen, keine Unebenheiten. Präziser und kontrollierter Schnitt.



Artikel	Zähne	Blattlänge	Art. Nr.	Preis
Keil Zimmermannsäge 300 mm	14 Zähne/Zoll	300 mm	KE-100112312	42,79 €
Ersatzblatt für Keil Zimmermannsäge 300 mm	12 Zähne/Zoll	300 mm	KE-100022312	30,50 €
Kirschen Zimmermannsäge 300 mm	14 Zähne/Zoll	300 mm	KI-4400300	44,90 €
Ersatzblatt für Kirschen Zimmermannsäge 300 mm	14 Zähne/Zoll	300 mm	KI-4301300	29,90 €

Art. Nr.	Art. Nr.	Art. Nr.	Art. Nr.
KE-100112312	KE-100022312	KI-4400300	KI-4301300



Astsäge & Gartensäge



Geeignet für Baumholz, Äste, Bau- und Naturhölzer, ABS- und PVC-Rohr.

Artikel	Zähne	Blattlänge	Art. Nr.	Preis
Gartensäge (klappbar)	7 Zähne/Zoll	180 mm	KE-100105418	23,23 €
Schwertsäge mit Köcher und Gürtelschlaufe	7 Zähne/Zoll	240 mm	KE-100105424	30,51 €

Atemschutzhelme AIRSHIELD PRO und PRO MAX von Trend

Vollkommener Schutz für Gesicht und Atemwege – die motorisch angetriebene, gebläseunterstützte Atemschutzmaske kann beim Fräsen und Drechseln von Massivholz, MDF und sonstigen Plattenwerkstoffen verwendet werden. Der Helm wird auch erfolgreich in der Landwirtschaft oder bei Allergien eingesetzt. Die Effizienz des Filters beträgt dabei 98 % bzw. 99,98 % bei dem PRO MAX und kann jederzeit gewechselt werden!

Vorteile & Eigenschaften:

- Verblüffender Effekt - Atmen fällt leicht, auch Brillenträger haben freie Sicht
- Hoher Tragekomfort - nach kurzer Eingewöhnung trägt sich der Helm angenehm
- Optimaler Nutzen - ein 8 Stunden Arbeitstag kann mit einem Akku bewältigt werden
- Volle Effizienz - Staubklasseneffizienz vergleichbar mit einem L-Sauger (AGW > 1mg/m³)



Beschreibung	Technische Daten	Hobby Handwerker	Profi / Facharbeiter
Min. Luftdurchsatz		160 (l/Min.)	170 (l/Min.)
Luftdurchsatz voll ausgelastet		200 (l/Min.)	220 (l/Min.)
Kopfbandgröße		52 - 62 cm	54 - 64 cm
Motor-Lautstärke		70 dB (A)	70 dB (A)
Akkuleistung		8 Stunden	2x 4 Stunden
Gewicht		995 g	1.481 g
Augenschutz		gem. EN 166 1B3 Class 1	gem. EN 166 B Class 3
Atemschutz		gem. EN 12941 THP2	gem. EN 12941 THP3 + HEPAC-Filter
Kopfschutz		k.A.	gem. EN 397: 2012 + A1: 2012 (Hard Hat)
Atemfilter-Effizienz		98 %	99,99 %
Art. Nr.		T-AIR-PRO-EUR	T-AIR-PRO-M-E
Preis		506,49 €	1344,76 €

Atemschutz Vollmaske Elipse Integra P3 von GVS

Die leichte Halbmaske mit permanent befestigter Schutzbrille bietet Ihnen einen einzigartigen und innovativen Kombi-Schutz und passt sich Ihrem Gesicht perfekt an. Eine innere Anti-Beschlag-Beschichtung und ein großes, zentrales Ausatemventil sorgen für komfortables Arbeiten. Die Anti-Kratz-Beschichtung und der Frontal-/Seitenaufprallschutz sorgen für eine längere Lebensdauer. Die P3-Filter verfügen über eine Mindesteffizienz von 99,95 % und können jederzeit gewechselt werden.

Vorteile & Eigenschaften:

- Kompaktes, leichtes und flexibles Design
- Innere Anti-Beschlag-Beschichtung
- Direkte Belüftung
- Hypoallergen, geruchlos, FDA-kompatibel, latex- und silikonfrei
- Frontal-/Seitenaufprallschutz
- Anti-Kratz-Beschichtung
- Kompatibel mit der bestehenden Elipse-Reihe

Technische Daten:

- P3-Filter
- Gewicht: 209 g
- Atemschutz gem. EN140: 1998
- Filter gem. BS EN143: 2000

Beschreibung	Art. Nr.	Preis
Elipse Integra P3	GV-SPR406	79,33 €
Ersatz-Filter P3 2 Stk.	GV-SPR316	17,75 €
Aufbewahrungsbox	GV-SPM007	35,66 €



Lieferumfang:

1x Atemschutz Vollmaske P3, 2x P3-Filter

Atemschutz Halbmaske Elipse A1P3 und ABEK1P3 von GVS

Die Elipse A1P3 mit Austauschfiltern kombiniert einen Partikelfilter mit einem Aktivkohlefilter zum Schutz gegen organische Gase und Dämpfe.

Die Halbmaske passt sich Ihrem Gesicht perfekt an und bietet Ihnen somit einen einzigartigen und innovativen Schutz. Ein großes, zentrales Ausatemventil sorgt für komfortables Arbeiten. Die P3-Filter verfügen über eine Mindesteffizienz von 99,95 % und können jederzeit gewechselt werden.

Vorteile & Eigenschaften:

- Kompaktes, leichtes und flexibles Design
- Leichter, rutschsicherer Träger
- Direkte Belüftung
- Hypoallergen, geruchlos, FDA-kompatibel, latex- und silikonfrei

Technische Daten:

- A1P3-Filter inkl. Aktivkohle
- Gewicht: 258 g
- Atemschutz gem. EN140: 1998
- Filter gem. BS EN14387: (RD)

Beschreibung	Art. Nr.	Preis
Elipse A1P3 S-M	GV-SPR338	49,10 €
Elipse A1P3 M-L	GV-SPR503	49,10 €
Ersatz-Filter A1P3 2 Stk.	GV-SPR341	26,60 €
Aufbewahrungsbox A1P3	GV-SPM008	32,65 €
Elipse ABEK1P3 S-M	GV-SPR490	54,43 €
Elipse ABEK1P3 M-L	GV-SPR491	54,43 €
Ersatz-Filter ABEK1P3 2 Stk.	GV-SPR492	33,97 €
Aufbewahrungsbox ABEK1P3	GV-SPM009	36,30 €



Inkl. Aktivkohle

Lieferumfang:

1x Atemschutz Halbmaske A1P3, 2x P3-Filter

Atemschutz Halbmaske Elipse P3 von GVS

Die kompakte und leichte Halbmaske passt sich Ihrem Gesicht perfekt an und bietet Ihnen somit einen einzigartigen und innovativen Schutz. Ein großes, zentrales Ausatemventil sorgt für komfortables Arbeiten. Die P3-Filter verfügen über eine Mindesteffizienz von 99,98 % und können jederzeit gewechselt werden.

Vorteile & Eigenschaften:

- Kompaktes, leichtes und flexibles Design
- Leichter, rutschsicherer Träger
- Direkte Belüftung
- Hypoallergen, geruchlos, FDA-kompatibel, latex- und silikonfrei
- Kompatibel mit der bestehenden Elipse-Reihe

Technische Daten:

- P3-Filter
- Gewicht: 132 g
- Atemschutz gem. EN140: 1998
- Filter gem. BS EN143: 2000

Beschreibung	Art. Nr.	Preis
Elipse P3 S-M	GV-SPR299	42,09 €
Elipse P3 S-M Set	SET-SPR299-BOX	66,89 €
Elipse P3 M-L	GV-SPR501	42,09 €
Elipse P3 M-L Set	SET-SPR501-BOX	66,89 €
Ersatz-Filter P3 2 Stk.	GV-SPR316	17,75 €
Aufbewahrungsbox	GV-SPM001	32,08 €



Lieferumfang SET-SPR299/501:

1x Atemschutz Halbmaske P3, 2x P3-Filter, 1x Aufbewahrungsbox

Lieferumfang GV-SPR299/501:

1x Atemschutz Halbmaske P3, 2x P3-Filter

Atemschutz Halbmaske Stealth P3 von Trend

Die preiswerte Halbmaske kann mit langlebigen Filtern der Klasse P3 gegen Feinstaub, sowie mit zusätzlichen Aktivkohlefiltern gegen Gerüche ausgestattet werden. Sie stellt eine wirtschaftliche und langlebige Lösung für viele Anwendungen in der Holzbearbeitung, Landwirtschaft, im Baubereich und zu Hause dar. Die Maske ist besonders auch für Allergiker zu empfehlen. Die P3-Filter verfügen über eine Mindesteffizienz von 99,99 % und können jederzeit gewechselt werden.

Vorteile & Eigenschaften:

- Ergonomisches Low-Profile-Design
- Bietet weniger Atemwiderstand
- Sehr gute Filtereffizienz
- Hypoallergen, geruchlos, medizinische Qualität, latex- und silikonfrei

Technische Daten:

- P3-Filter mit und ohne Aktivkohle (AK)
- Gewicht: 131 g
- Atemschutz gem. EN140: 1998
- Filter gem. EN143: 2000/A1

Beschreibung	Art. Nr.	Preis
Stealth P3 S-M	T-STEALTH-SM	32,59 €
Stealth P3 M-L	T-STEALTH-ML	32,59 €
Ersatz-Filter P3 2 Stk.	T-STEALTH-1	17,59 €
Ersatz-Filter P3 10 Stk.	T-STEALTH-1-5	75,92 €
Ersatz-Filter P3 AK 2 Stk.	T-STEALTH-3	24,63 €
Aufbewahrungsbox	T-STEALTH-2	28,39 €



Lieferumfang Stealth-SM/ML:

1x Atemschutz Halbmaske P3, 2x P3-Filter

Atemschutz Halbmaske Air Stealth Lite Pro P3 von Trend

Die leichte Schutzmaske eignet sich besonders für die Holzbearbeitung und bietet mit den enthaltenen P3-Filtern optimalen Schutz für den ganzen Tag.

Beschreibung	Art. Nr.	Preis
Air Stealth Lite Pro P3	T-STE-LP-ML	12,76 €

Vorteile & Eigenschaften:

- Hoch effizient – bis zu 0,3 Micron Teilchen-grösse
- Vielseitig – ideal zum Fräsen, Schleifen, Schweißen
- Einwegmaske für 8-stündigen Schutz

Technische Daten:

- Filtereffizienz von 99 %
- P3-Filter gegen Feinstaub

Lieferumfang: 1x Atemschutz Halbmaske, 1x bzw. 5x P3-Filter



Frästische



Guido Henn:
Wichtige Tipps zum Bau des eigenen Frästischs. Neben einem Einsteiger-Frästisch findet sich im Buch auch der Bauplan zu einem Premium-Frästisch, der keine Wünsche offen lässt.

Art. Nr.	Preis
VI-21816	48,00 €

Bandsäge



Guido Henn:
Detaillierte Darstellung aller Arbeitsweisen, Einstellungsmöglichkeiten und Sicherheitsaspekte. Enthält eine DVD mit circa 90 Minuten Laufzeit.

Art. Nr.	Preis
VI-21158	38,00 €

Formatkreissäge



Guido Henn:
Erklärungen zu Aufbau und Funktion dieser im doppelten Sinn „umfangreichen“ Maschine.

Art. Nr.	Preis
VI-21257	42,00 €

Hobel



Scott Wynn:
In diesem Buch werden die sechs Elemente, aus denen sich jeder Hobel zusammensetzt analysiert und die unterschiedlichen Hobeltypen vorgestellt.

Art. Nr.	Preis
VI-9176	22,00 €

Oberfräse



Guido Henn:
Alles, was man über die Oberfräse wissen muss!
Enthält eine DVD mit circa 120 Minuten Laufzeit.

Art. Nr.	Preis
VI-9155	48,00 €

Tischfräse



Guido Henn:
Das Meisterwerk zur Tischfräse.
Enthält zwei DVDs mit circa 180 Minuten Laufzeit.

Art. Nr.	Preis
VI-21159	48,00 €

Elektrowerkzeuge



Guido Henn:
Ausführliche und präzise Beschreibungen zur Bedienung der Elektrowerkzeuge.
Enthält eine DVD mit circa 180 Minuten Laufzeit.

Art. Nr.	Preis
VI-21392	49,90 €

Schärfen



Ron Hock:
Nach einer gründlichen Materialkunde zu Stahl und der Wirkungsweise von Schleifmitteln, werden grundlegende Schärferwerkzeuge und -materialien erklärt und diskutiert

Art. Nr.	Preis
VI-20468	38,00 €

Tipps für die Oberfräse



Richard Wagner:
150 praxiserprobte Ideen für Zusatzvorrichtungen an der Oberfräse und deren vielfältige Anwendungsmöglichkeiten.

Art. Nr.	Preis
RH-4504	14,99 €

Hobel- & Bohrmaschine



Guido Henn:
Dieses Buch umfasst mit vielen Anwendungsbeispielen die Abricht- und Dickenhobel sowie die Langloch- und die Säulenbohrmaschine.

Art. Nr.	Preis
VI-21163	36,00 €

Japanische Werkzeuge



Toshio Odate:
Die besondere Funktion japanischer Schreinerwerkzeuge und deren Wartung und Pflege sowie ihre richtige Handhabung.

Art. Nr.	Preis
VI-9007	29,90 €

Der Möbelbau (1954)



Fritz Spannagel:
Ein Fachbuch für Tischler, Architekten, Lehrer und Liebhaber.

Art. Nr.	Preis
VI-1217	38,00 €

Tische



Christopher Schwarz: Erweitern Sie Ihre Fähigkeiten im Möbelbau! 12 Autoren der amerikanischen Zeitschrift Popular Woodworking bieten 17 verschiedene Bauvorschläge für Tische.

Art. Nr.	Preis
VI-20122	32,00 €

Wilde Kanten



George Vondriska: Erlernen von Techniken zum Hobeln, Trocknen und Vorbereiten einer eigenen Platte, zum Hinzufügen von Intarsien und Verbindern, zur Verwendung von Epoxidharz uvm.

Art. Nr.	Preis
VI-22114	22,00 €

Möbelbau



Andy Rae: Von der grundlegenden Konstruktion von Schränken und Kästen geht es über Regale, Schubladen, Türen, Böden, Füße... und Hinterwände durch wirklich alle Bereiche des Möbelbaus.

Art. Nr.	Preis
VI-9160	48,00 €

Perfekte Verbindungen



John Bullar: 34 stabile und formschöne Lösungen für den handwerklichen Möbelbau.

Art. Nr.	Preis
VI-9013	34,00 €

Wie wir Möbel bauen



Michael Pekovich: Enthält viele wichtige Informationen für Designer und Möbelbauer. Über Tipps, Holz Auswahl, Designüberlegungen, Arbeitsweisen bis hin zur Endbearbeitung.

Art. Nr.	Preis
VI-21037	36,00 €

Grundkurs Möbelbau



Heiko Rech: Gründliche Einführung in den Möbelbau. Enthält eine DVD mit circa 90 Minuten Laufzeit.

Art. Nr.	Preis
VI-9014	39,00 €

Kleine Schränke



Doug Stowe: Der Bau kleiner Schränke ist anspruchsvoll und zugleich ideal auch für den fortgeschrittenen Anfänger.

Art. Nr.	Preis
VI-9168	32,00 €

Holzverbindungen



Gary Rogowski: Alle 15 Kapitel beginnen mit einer Übersicht über eine Verbindungsgruppe, relevante Techniken, und notwendige Werkzeuge. Anschließend folgen Schritt-für-Schritt-Abbildungen.

Art. Nr.	Preis
VI-9156	49,90 €

Tische und Stühle



HolzWerken: 14 Projekte für Einsteiger und Fortgeschrittene lassen unterschiedlichste Designs und Funktionalitäten sowie auch die Bauweisen jedes Möbelbauer-Herz höher schlagen.

Art. Nr.	Preis
VI-21452	22,00 €

Möbelkonstruktion



Wolfgang Nutsch: Handbuch der Konstruktion - Das Standardwerk der Möbelkonstruktion.

Art. Nr.	Preis
RH-04131	45,00 €

Holzverbindungen



HolzWerken: In diesem Video-Kurs werden die wichtigsten traditionellen Holzverbindungen gezeigt, die hier ausschließlich mit Handwerkzeugen erstellt werden.

Art. Nr.	Preis
VI-21252	29,90 €

Werkstatt Unplugged



Tom Fidgen: Die einzigartige Sammlung von Projekten in diesem Buch reicht von einer Sägebank für die Werkstatt bis zu einem unverwechselbaren Kartekarten-Schrank im Retro-Stil.

Art. Nr.	Preis
VI-20505	34,00 €

Werkstattmöbel



Christopher Schwarz:
Von der ersten Werkzeugkiste bis zur Hobelbank nach Maß. Dieses Buch macht einige Vorschläge, wie Sie diesem Ziel näherkommen können.

Art. Nr.	Preis
VI-20592	34,00 €

Werkstatt-Kurs



HolzWerken:
Mit dem eigenen Möbelprojekt einen Akzent setzen, Blicke einfangen, ungewöhnliche Holzoberflächen kreieren und gestalten.

Art. Nr.	Preis
VI-21450	29,90 €

Werkstatteinrichtung



HolzWerken:
15 Projekte und Ideen für die eigene Werkstatt. Die Werkstatt ist der wichtigste Raum für Holzwerker. Entsprechend viel Mühe wird auf ihre Einrichtung verwandt.

Art. Nr.	Preis
VI-9178	22,00 €

Werkstatteinrichtung 2



HolzWerken:
Dieses Buch bündelt die besten Artikel aus der Zeitschrift HolzWerken zu Optimierungen und Verbesserungen des wichtigsten Raums für jeden Holzwerker.

Art. Nr.	Preis
VI-22296	22,00 €

Werkstatthilfen bauen



Sandor Nagyszalanczy:
Sicher spannen, führen, und halten.

Art. Nr.	Preis
VI-91454	44,00 €

Vorrichtungen



HolzWerken:
19 selbst gebaute Helfer für Säge, Fräse und Hobelbank. Die beliebtesten Themen zum Vorrichtungsbau aus der Zeitschrift HolzWerken sind in diesem Buch zusammengefasst.

Art. Nr.	Preis
VI-9176	22,00 €

Holz erkennen

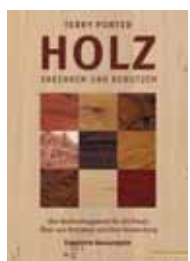

Terry Porter:
Das Nachschlagewerk für die Praxis - über 200 Holzarten und ihre Verwendung

Art. Nr.	Preis
VI-9008	44,00 €

Holz biegen



Wolfgang Fiwek:
Eine grundlegende Einführung in das Verformen von Holz. Die Verfahren werden an konkreten Bauprojekten, meist aus dem Möbelbau, dargestellt.

Art. Nr.	Preis
VI-9010	42,00 €

Holz trocknen & lagern



Alan Holtham:
Eigenes Nutzholz richtig vorbereiten und schützen

Art. Nr.	Preis
VI-9011	42,00 €

Baumporträts



HolzWerken:
55 Werkstatthölzer - von Apfelbaum bis Zirbelkiefer.

Art. Nr.	Preis
VI-9175	22,00 €

Handbuch Holz



Mark Ramuz:
Das Standardwerk der Holzbearbeitung - Material, Bearbeitung und Restaurierung.

Art. Nr.	Preis
RH-13684	14,99 €

Einfach Holzwerken



Vic Tesolin:
Die wichtigsten Handwerkzeuge und clevere Projekte für die kleine Werkstatt

Art. Nr.	Preis
VI-20488	25,00 €

Feierabendprojekte



HolzWerken:
Kleine und spannende
Ideen schnell gebaut.
In diesem Buch sind
zahlreiche Projektideen
inklusive detaillierten
Beschreibungen zusam-
mengestellt.

Art. Nr.	Preis
VI-20508	22,00 €

Projekte für draußen



HolzWerken:
13 Vorschläge von Gar-
tenliege bis Spielhaus

Art. Nr.	Preis
VI-20753	22,00 €

Holzwerken Kinder



Doug Stowe:
Kinder lieben das Gefühl
von Erfolg und Stolz.
Wenn sie etwas von
Grund auf selbst bauen,
erfahren sie genau das.
Dieser Leitfaden begeis-
tert Kinder zur Holzarbeit.

Art. Nr.	Preis
VI-21951	28,00 €

Die Kombi-Methode



Marc Spagnuolo:
Maschinen und Hand-
werkzeuge perfekt ab-
stimmen

Art. Nr.	Preis
VI-9174	39,00 €

Bau was aus Holz



Asa Christina:
Cleverer Projekte mit
einfachem Werkzeug

Art. Nr.	Preis
VI-20697	34,00 €

Schatz, bis Montag



Mike Cheung:
14 originelle und wo-
chenendtaugliche
Projekte für Bastler,
Holzwürmer und Maker.
Genug Anregungen,
um für das Wochenen-
de in der Werkstatt zu
verschwinden.

Art. Nr.	Preis
VI-21395	22,00 €

Kästen & Schachteln



Doug Stowe:
Kästen und Schachteln
aus handwerklicher
Fertigung haben einen
sehr persönlichen Cha-
rakter und sind ent-
sprechend begehrte
Objekte.

Art. Nr.	Preis
VI-9152	32,00 €

Fein gesägt



Roshaan Ganief:
Die südafrikanisch-ka-
nadische Holzwerkerin
Roshaan Ganief zeigt
40 ambitionierte Pro-
jekte, die immer deko-
rativ und häufig auch
sehr praktisch sind.

Art. Nr.	Preis
VI-9228	32,00 €

52 Kästen in 52 Wochen



Matt Kenney:
Die Kästen in diesem
Buch sind nicht alle
grundverschiedene
Objekte. Viele Varian-
ten werden gezeigt.

Art. Nr.	Preis
VI-20699	33,00 €

Schneidbretter



David Picciuto:
Einfach, elegant, ver-
rückt: 15 stilvolle Pro-
jekte für die Küche

Art. Nr.	Preis
VI-21399	22,00 €

Die besten Projekte



HolzWerken:
Vom Tortenheber bis
zur Gartenbank - Die
23 besten Projekte
aus über fünf Jahren
HolzWerken.

Art. Nr.	Preis
VI-9161	22,00 €

CAD für Maker

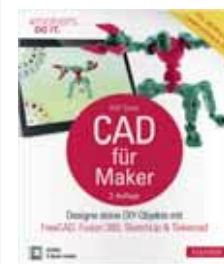

Ralf Steck:
Eigene DIY-Objekte
mit Free CAD, Fusion
360, SketchUp und
Tinkercad designen.

Art. Nr.	Preis
HA-45681	34,00 €

Lasercutting



Anika Kehrer, Teja Philipp & Sven Rens:
Entwerfen, schneiden und gravieren von ganz persönlichen Lasercutting-Objekten.

Art. Nr.	Preis
HA-47345	39,99 €

Oberflächen behandeln



Melanie Kirchlechner:
Mit diesem Wissen gewappnet, ist der Weg zu perfekt veredelten Möbeln, Schnitzereien oder Drechselwerken für alle geebnet.

Art. Nr.	Preis
VI-9180	36,00 €

Möbel aufarbeiten



George Buchanan:
Ein praktisches Kompendium für den Freizeit-Restaurator.

Art. Nr.	Preis
VI-9009	32,00 €

Kerbschnitzen



Jögge Sundqvist:
Skandinavisches Kerbschnitzen vermittelt nicht nur praktisches Wissen, sondern öffnet auch ein Fenster in die schwedische Slöjdtradition.

Art. Nr.	Preis
VI-22118	36,00 €

Tipps & Tricks



HolzWerken:
Ein wertvolles Buch, ob als Inspirationsquelle, Nachschlagewerk, Ideenkiste oder passendes Geschenk für wirklich jeden Holzwerker!

Art. Nr.	Preis
VI-9171	22,00 €

Kurs: Oberfläche



Melanie Kirchlechner und Heiko Rech:
Erst die passende Oberflächenbehandlung veredelt jedes selbst gebaute Möbelstück!

Art. Nr.	Preis
VI-9252	29,90 €

Bänke schnitzen



Balázs Turán:
Mit der Kettensäge Bänke schnitzen. Zahlreiche Bilder dienen der Inspiration für eigene Projekte.

Art. Nr.	Preis
VI-20710	22,00 €

Handgeschnitzt!



Jögge Sundqvist:
Mit einfachen Werkzeugen zu farnefrohen Alltagsgegenständen.

Art. Nr.	Preis
VI-22171	25,00 €

Tipps & Tricks 2



HolzWerken:
Pffiffiges Know-how direkt für die Werkstatt.

Art. Nr.	Preis
VI-21819	22,00 €

Reparieren, Renovieren



HolzWerken:
Dieses Buch hilft, Schönheitsfehler an Holzoberflächen zu beheben, aber auch die Funktionsfähigkeit & Schutzfunktion einer Oberflächenbeschichtung wieder herzustellen.

Art. Nr.	Preis
VI-21447	39,00 €

Schalen schnitzen



Danielle Rose Byrd:
Vom Entwurf im Kopf zur Schale in der Hand

Art. Nr.	Preis
VI-22109	32,00 €

Grünholz dreheln



Michael O'Donnell:
Dieses Buch zeigt die Kunst des Grünholzdrehelns und erklärt, wie man aus frisch gefälltem Holz dünnwandige, lichtdurchlässige Gefäße herstellt.

Art. Nr.	Preis
VI-21856	38,00 €

Das Drechslerwerk 1948 Drechsel-Vorlagen



Fritz Spannagel:
Das Standardwerk für Drechsler, Werklehrer, Innenarchitekten, Schreiner und Hobby-Drechsler.

Art. Nr.	Preis
VI-1213	39,00 €



David Heim:
Über 80 detaillierte Vorlagen für Wohnen, Werkstatt, Haus und Garten.

Art. Nr.	Preis
VI-21429	26,00 €

Drechseltechniken



Michael O'Donnell:
Umfassender Leitfaden für Drechsler jeder Erfahrungsstufe.

Art. Nr.	Preis
VI-9148	32,00 €

Drechselprojekte



HolzWerken:
Vom Kreisel bis zur Manta-Dose - 18 Projekte aus HolzWerken von einfach bis exzentrisch.

Art. Nr.	Preis
VI-9167	22,00 €

Wochenend-Projekte



Mark Baker:
25 Drechselideen zum Lernen und Verschenken.

Art. Nr.	Preis
VI-9173	34,00 €

Das Holzbau-Buch



Adolf Opderbecke:
Das Holzbau-Buch ist ein Standardwerk. Neben der didaktisch hervorragenden textlichen Darstellung sind besonders die detailreichen, präzisen Zeichnungen wertvoll.

Art. Nr.	Preis
VI-1025	34,00 €

Zimmermannsbuch

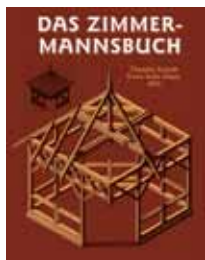

Theodor Krauth / Franz Sales Meyer (1895) Reprint:
Die Bau- und Kunstzimmerei mit besonderer Berücksichtigung der äußeren Form.

Art. Nr.	Preis
VI-1212	32,00 €

Blockhäuser & Hütten



Sven-Gunnar Häkansson:
Auswahl der Hölzer, grundlegender Aufbau einer Blockwand und natürlich die Eckverbindungen - alles wird sehr detailliert dargestellt.

Art. Nr.	Preis
VI-9115	44,00 €

Baumhäuser bauen



David- & Jeanie Stiles:
Die Grundlagen des Baumhaus-Baus werden sehr ausführlich, aber trotzdem einfach und knapp vermittelt.

Art. Nr.	Preis
VI-9129	22,00 €

Handbuch Schiftungen



Manfred Euchner:
Das Standardwerk zur Kunst des Schiftens! Gratsparren, Kehlsparrn, Hexenschnitte und Kehlbohlenschiftungen.

Art. Nr.	Preis
RH-03085	52,00 €

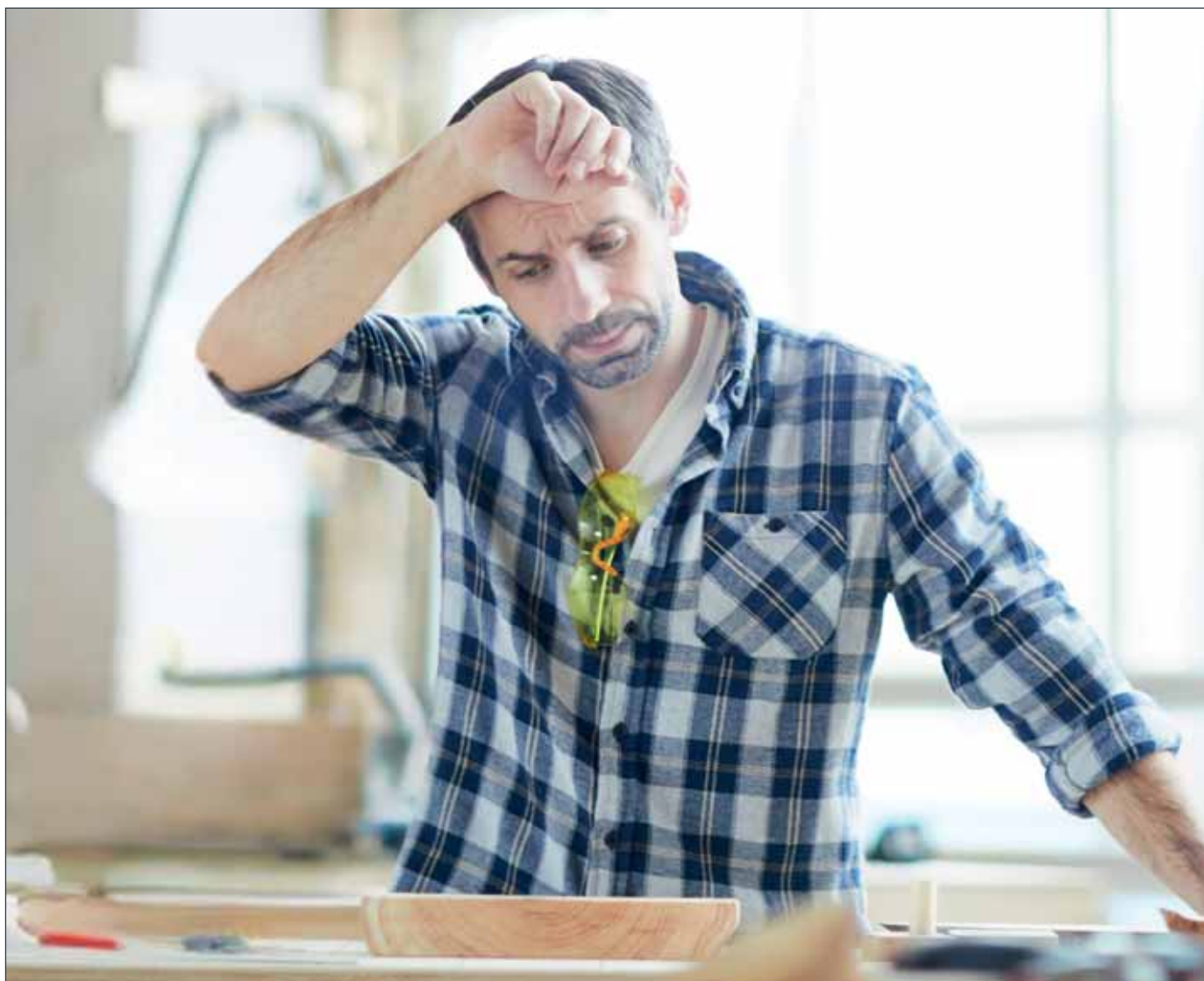

Hilfe ist unterwegs!

Wir alle kennen die kleinen Herausforderungen in der Werkstatt, die einem den letzten Nerv rauben können. Wir haben die Lösungen, die Ihnen das Leben erleichtern.

Schubladendoppel ausrichten?

Kein Problem mehr! Mit unseren genialen Werkzeugen wird diese Aufgabe zum Kinderspiel. Einfach einsetzen und staunen!

Plattenmaterial transportieren?

Der Sohnemann ist ausgezogen? Kein Problem! Unsere Transportlösungen sind die perfekten Ersatz-Helfer, die nie widersprechen.

Oberfräse und Kopierhülse sicher platzieren:

Schluss mit dem nervigen Herumkugeln! Bei uns finden Sie clevere Ablagen und Halterungen, die Ihren Werkzeugen einen festen Parkplatz bieten.

Schrauben mit abgenutzten Köpfen entfernen?

Niemand mag diese Aufgabe, aber mit unseren Spezialwerkzeugen wird selbst das zum Vergnügen. Na gut, fast.

Zwei Absaugschläuche gleichzeitig nutzen:

Sie sind ein Multitasking-Meister? Dann sind unsere Werkstattlösungen genau das Richtige für Sie. Gaffer-Tape war gestern, jetzt wird professionell abgesaugt!

Helferlein gesucht? Bei [sautershop.de](https://www.sautershop.de) werden Sie fündig!

Viking Arm Hebezwinge

Die universelle Montagehilfe kann mehr als nur Türen anheben. Der Viking Arm unterstützt beim Terrassenbau, Bodenlegen, Ausrichten von Fenstern, Schränken und Trockenbauwänden und erleichtert das (Hobby-) Handwerkerleben ungemein.



Heben, Spannen, Ausrichten



Möbelmontage



Türmontage

Vorteile & Eigenschaften:

- Belastbarkeit: max. 150 kg
- Hubhöhe: 6 - 215 mm
- Gewicht: 1,42 kg
- Gesamthöhe: 384 mm

Artikel	Preis
VA-0091	144,89 €

Kreg Plattentragegriff

Praktische Tragehilfe für Möbelbauplatten mit rutschfesten Kontaktflächen und ergonomischem Griff



Artikel	Art. Nr.	Preis
Plattentragegriff KMA3000	KR-KMA3000	32,12 €

Eckenstanzmeißel

Aus Rund mach mach Eckig: Einfach mit dem Hammer auf den positionierten Stanzmeißel schlagen und die Rundung „wegstechen“.



Artikel	Art. Nr.	Preis
sauter Eckenstanzmeißel	FO-CC-H	28,46 €

Fräserverlängerung

Fehlen am Frästisch einmal paar Millimeter Höhe, dann gleichen unsere Fräserverlängerungen das aus. Nur für den **stationären** Gebrauch!



Verlängert um ca. 41 mm (Schaft 8 mm) oder 54 mm (Schaft 12 mm)

Artikel	Art. Nr.	Preis
Fräserverlängerung S8	T-CE-88	86,93 €
Fräserverlängerung S12	T-CE-1212	97,78 €

Ein Parkplatz für die Oberfräse

Stellen Sie Ihre Oberfräse zwischen den Fräsvorgängen ab, wenn Sie mit Kopierhülse arbeiten oder einer fein-eingestellten Frästiefe.



Sicher geparkt bis Fräser-Ø65 mm.

Artikel	Art. Nr.	Preis
Oberfräsenständer	T-R-POD-A	16,61 €

Beliebtes & massives Streichmaß

Klassisches Streichmaß aus Edelstahl und Messing. Präzise einstellbar und mit austauschbaren Rundmessern.

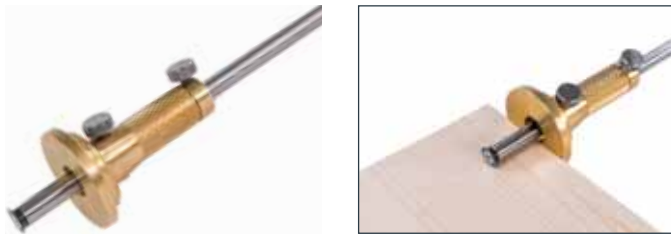

Vorteile & Eigenschaften:

- Arbeitsbereich: 0 - 150 mm
- Metrische und zöllige Skala

Artikel	Art. Nr.	Preis
Streichmaß	FO-WMG1	36,87 €
Ersatzmesser	FO-WMG4	6,47 €

Drehmomentschlüssel einstellbar

Schraubendreher zum einfachen Spannen und Lösen von Wendemessern bei Schaftfräsern und/oder Messerköpfen.



Vorteile & Eigenschaften:

- Kapazität: 1 - 6 Nm
- Auflösung: 0,1 Mn
- Abweichung: ±6%

Artikel	Art. Nr.	Preis
Drehmomentschlüssel CMT	I-CTW-006	137,90 €

Schraubenausdreher GRABIT

Wertvoller Helfer bei beschädigten Schraubenköpfen.



Schraubenkopf mit Schälspitze ausschälen
 Gewinde in Schraubenkopf eindrehen (Linkslauf)
 Schraube herausdrehen (Linkslauf)

Artikel	Art. Nr.	Preis
2er Set PRO	BOA-GRABIT-PRO	9,95 €
4er Set PRO	BOA-GRABIT-PRO-4	14,73 €
4er Set MICRO	BOA-GRABIT-MICRO	18,96 €

Windbag Montagekissen

Handlich und bei Bedarf mit weiteren Kissen erweiterbar. Sie haben eine Tragfähigkeit von je 135 kg und sind auch als Mini/Max-Version erhältlich.



Vorteile & Eigenschaften:

- Material: faserverstärkter Kunststoff
- Maße: 160 x 160 mm
- Vielfältig anwendbar

Artikel	Tragfähigkeit	Art. Nr.	Preis
Winbag Connect	135 kg	RE-17636	18,10 €
Winbag Connect Mini	70 kg	RE-17599	16,35 €
Winbag Connect Max	250 kg	RE-18086	39,29 €

Magnet-Bithalter

Innovativer Bithalter-Kopf für exakt bündiges Schrauben in Holz.



Vorteile & Eigenschaften:

- Aufnahme: 1/4" (6,35 mm)
- Länge: 68 mm

Artikel	Art. Nr.	Preis
Magnet-Bithalter	A-BH-2XM	9,90 €

Tiefenanschlag Bohrstopp

Bohrtiefenbegrenzer mit einzigartiger, werkzeugloser Montage am Bohrer.



Vorteile & Eigenschaften:

- Bohrstopp-Ø: 19 & 27 mm
- Für Bohrer-Ø: 3 - 5,5 & Ø6 - 11 mm
- Längen: 29 & 50 mm

Artikel	Art. Nr.	Preis
Bohrstopp-Set Ø3-11 mm	E-26512	26,95 €
Bohrstopp-Set Ø3-5,5 mm	E-45940	15,66 €
Bohrstopp-Set Ø6-11 mm	E-45945	20,90 €

Anti-Rutschblöcke von Kreg

Rutschfeste Werkstückauflagen mit herausdrehbaren Pins zum Minimieren der Arbeitsfläche.

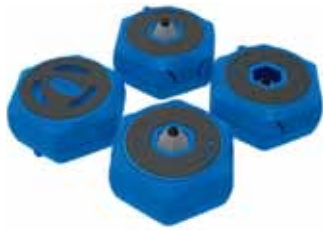

Im 4er oder 8er Set erhältlich.

Höhe der Pucks: 38 mm

Artikel	Art. Nr.	Preis
Pucks 4er Set	KR-KFS-PUCK	26,17 €
Pucks 8er Set	SET-KFS-PUCK-2	49,94 €

Multi-Handschleifklotz

Egal, ob konkave oder konvexe Rundungen, Flächen oder V-Nuten. Der Sand Plane ist ein pfiffiger Helfer beim Schleifen.



Ergonomischer Handschleifer, entwickelt für Standard-Schleifscheiben mit Ø125.

Artikel	Art. Nr.	Preis
Multi-Handschleifklotz	M-1620	13,48 €

Werkbankrollen für Werkbänke

Clever aufgebockt und in der Werkstatt ist Mobilität angesagt. Schwere Werkbänke werden mit diesen Werkbankrollen leicht beweglich.



Im 4er Set, Nutzlast
gesamt: 280 kg

Aufgebockt und
mobil

Abgelassen mit fes-
tem Stand

Artikel	Art. Nr.	Preis
Werkbankrollen-Set	BOR-PM-950	89,90 €

Kombiwinkel in 4 Teilen

Klassischer Kombinationswinkel für Anreiss- und Messaufgaben. Der Körper ist aus Metall, das Anreisslineal aus Aluminium.



Vorteile & Eigenschaften:
- 300 mm Lineal

- 45°/90° Winkel
- Eingebaute Wasserwaage

Artikel	Art. Nr.	Preis
Kombiwinkel 4-tlg.	FO-ACS-307	60,43 €

Digitale Höhenmesseinrichtung

Digitales Höhenmessgerät für Frästische, Tischsägen und viele andere Anwendungen. Mit Magnetfuß für einfache Positionierung.

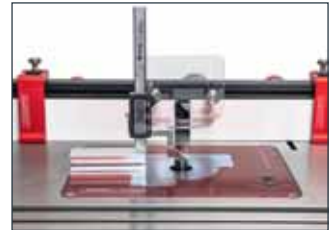

Vorteile & Eigenschaften:
- Messlänge: 109 mm

- Auflösung: 0,05 mm
- Genauigkeit: ± 0,05 mm

Artikel	Art. Nr.	Preis
Digitaler Höhenmesser	WX-WR200	78,59 €

Absaugadapter für Frästische

Für die gleichzeitige Absaugung von Fräse und Fräsanschlag. Universelle Passform mit guter Gesamtausstattung.



Anschluss für Fräse und An-
schlag.

Absaugung zwischen Fräsplatte
und Frässpindel.

Artikel	Art. Nr.	Preis
Absaugadapter Frästische	M-1501	43,84 €

Index

A		Bandschleifer	343
Abkürzungsverzeichnis Fräswerkzeuge	81	Bandschleifmaschine	342
Abkürzungsverzeichnis Sägeblätter	216	Bandspanner	310
Abplattfräser	84, 114	Bankhaken/Benchdogs	171, 175
Abrichthobelmaschine	349	Befestigungsplatten für Oberfräsen	22, 28
Abrund- und Viertelstabfräser	83	Bench-Cookies	371
Abrund- und Viertelstabfräser Wendeplatte	99	Beschlagbohrer	261
Abrund-/Fasefräser doppelt	101	Bildhauerklüpfel	375
Abrundfräser	98	Bithalter	356, 391
Abrundfräser Wendeplatte	99	Bits	355
Absauganlagen (Laguna)	190	Bit-Sets	358
Abweiser für Messerköpfe	151	Bleistift	335
Adapterplatte CRB	140	Bohr-/Fräsständer	279
Adapterplatten universal für Kopierringe/-hülsen	56	Bohrerverlängerungen	261
Akku-Handkreisägen	207	Bohrschablone für Terrassen	275
Akku-Kantenfräse	47, 62	Bohrschablonen	267
Aluminium-Profileschienen	33	Bohrschablonen System 32	276
Anlaufleger für Oberfräser	124	Bohrständer	279
Anreiß- und Markierstifte	335	Bormax Forstnerbohrer	240
Anreißlineale	324	Bormax Zapfensenker	244
Anschlaglineale	322	Bosch Führungsschienen	61, 235
Anschlagwinkel	323, 327	Bücher	383
Anti-Rutsch	371	Buchstaben und Zahlen fräsen	145
Arbeitssicherheit	380	Bündigfräser	94
Arbortech Woodcarver	164	Bündigfräser Wendeplatte	95
Atemschutzhelm	380	Bürstenschleifmaschine	343
Atemschutzmasken	380	C	
Aufsteckversenker	259	CAD/CAM Software	71
Außenradien Frässchablone	137	Cavettofräser	109
Ausstech- und Kopierfräser	93	C-Profileschiene	33
B		CNC-Fräse	70
Bandsägen (Laguna)	199	CNC-Fräser	73

D			
Decken-/Montagestützen	315		
Deltaschleifer	340		
Diamant-Kreissägeblätter	223		
Diamant-Sägeblätter	223		
Diamant-Schleifsystem	368		
Dichtungsnutfräser	100		
Dickenhobelmaschine	349		
Digitale Messgeräte	38, 330, 392		
Domino-Dübler (Festool)	67		
Doppel-Dübler	66		
Doppel-Profileschienen	34		
Doppelradienfräser	109		
Doppelseitige Abrund-/Fasefräser	101		
Drehzahldiagramm Fräswerkzeuge	81		
Druckkämme	32		
Dübel	67		
Dübelbohrer	66, 116, 277		
Dübelbohrschablonen	277		
Dübelfräse	64		
Dübelfräser	116		
Duo-Radienfräser	109		
E			
Ecken-Frässchablone	138		
Einhand-Kantenzwingen	317		
Einhandzwingen	305		
Einlegeplatten für Oberfräsen	22, 28		
Einstelllehren	38		
Eisenhobel	373		
Elektrohobel	347		
Ellipsen fräsen	139		
ENT Fräser-Sets	82		
ER Spannzangen	53, 73		
Exzentrerschleifer	339		
F			
Fachbücher	383		
Falzfräser	117		
Falzfräser Wendepatte	117		
Falzköpfe für Tischfräsen	146		
Fase-Bündigfräser	104		
Fasefräser	102		
Fasefräser Wendepatte	103		
Federklemmen für Frästische	32		
Festool Führungsschienen	230		
Finger-Verleimfräser	120		
Flachdübel	353		
Flachdübelfräse	64		
Flachdübelfräser	122		
Flügelschrauben, Flügelmuttern	36		
Formfräser	110		
Forstnerbohrer	240		
Fräsanschlag DeWalt DWE7492	198		
Fräsanschläge für Frästische	29		
Fräser für Oberfräse	79		
Fräser für Überschlagnichtungen	100		
Fräser-Sets	82		
Fräserverlängerungen	52, 390		
Fräsgeräte für Zinkenverbindungen	134		
Fräsköpfe für Tischfräsen	146		
Fräslift	22		
Fräsmotoren	23, 50		
Frässchablone Außenradien	138		
Frässchablone für Türschlösser/Scharniere	142		
Frässchablone Küchenarbeitsplatten	144		
Fräsständer	279		
Frästisch Komponenten	8, 18		

Frästisch-Konfigurator	16	Hebelzwingen	177
Frästisch selber bauen	8, 18	Hobelbänke	178
Frästische	10	Höheneinstelllehre - digital/analog	332
Frästischplatten	18	Höhenfeineinsteller für Oberfräsen	59
Frästischplatten DeWalt DWE7492	198	Hohlkehlfräser	104
Fräszirkel	139	Holzfräser	80
Freifräsanschlüge für Frästische	31	Holzhandhobel	373
Führungsschienen	230	Holzleim	361
Führungsschienen-Zwingen	230, 308	Holz-Leimzwingen (Klemmsia)	309
Führungsschlitten	227	Holzschrauben (Heco)	359
Führungsstangen für Parallelanschlüge	59	Holzspiralbohrer	251
G		Holzstößel für Kreg-Jig	273
Ganzstahl Schraubzwingen	299	J	
Gauge	38, 332	Japansägen	379
Gehrungs-/Winkelspanner	312	K	
Gehrungsanschlüge für Frästische	37	Kantenfräsen	62
Gehrungssägen	209	Kantenlineale	322, 327
Gehrungs-Verleimfräser	120	Kantenzwinge	317
Getriebe-Exzenterschleifer	339	Kapillarfräser	106
Getriebezwingen (GearClamp)	300	Kapp-/Gehrungssägen	209
Gewindemuffen, Gewindeeinsätze	35	Kappsägen	209
Gliedermaßstab	333	Kappschienen-Sägen	208
Gratfräser	123	Karniesfräser	108
Griffmuldenfräser	112	Kegelsenker	258
H		Keilverbinder	350
Halbmasken	381	Klassik Profilfräser	107
Halbstabfräser	102	Klebstoffe	361
Handhobel	373	Kniehebelspanner	302
Handkreissägen	204	Kombiwinkel	329
Handlaufräser	111	Kontur-Exzenterschleifer für Winkelschleifer	341
Handsägen	379	Kopierfräsgeräte	145
Handschleifen	344	Kopierfräser	84, 93
Handwerkzeuge	373	Kopierhülsen/Kopierringe	56

Korpuszwingen	292	Mechanika CNC-Fräse	75
Kreg Frästische	14	Messerköpfe für Tischfräsen	176
Kreg Führungsschienen	236	Messlehren	38, 332
Kreg-Jig Taschenloch-Bohrschablone	267	Messlineale	324
Kreise fräsen	139	Messschieber	334
Kreissägeblätter	215	Metallhobel	373
Kreissägeblätter Diamant	223	Meterstab	333
Küchenarbeitsplatten verbinden	144	Montagestützen	315
Kugelfräser	112	Mr. Beam - Lasercutter	76
Kugellager für Oberfräser	124	Multifräsrahmen Varijig	141
Kurvenlineale	143	Multifrässchablone MFS3202	137
L		Multifunktionale Adapterplatte CRB	140
Laguna (Tischsägen, Bandsägen...)	194	Multifunktionstisch Festool (MFT)	174
Lamello-Fräser (Schaftfräser)	122	Multifunktionstische	169
Lamello-Fräser (Sägeblätter)	64, 65	Multiprofilfräser	107
Lamello-Dübel	353	N	
Lamello Dübelfräse	64	Nass-Schleifmaschine	367
Lasercutter	76	Nut- und Federfräser	113
Lastenstangen	314	Nutenprofilfräser	107
Leichte Zwingen (KliKlamp)	308	Nutensteine	34
Leime & Klebstoffe	361	Nutfräser	87
Literatur	383	Nutfräser Wendeplatte	87
Lochrasterplatte (MFT)	170	Nutschiene	33
Lochreihen-Bohrschablone	276	O	
Lochsägen	262	Oberfräsen	41
M		Oberfräsenlift für Fräsmotoren	23
Mafell Führungsschienen	233	Oberfräsenlifte	22
Makita Führungsschienen	231	Oberfräsentisch	10
Markierstifte	335	Oberfräser	79
Markierungshilfe	329	Oberfräser-Sets	82
Maßbänder	333	Organizer für Fräser und Bohrer	100
Maßbänder selbsthaftend	334	P	
Maschinenpflege	365	Parallelanreißer	328

Parallelanschlage fur Frastische	29	sauter Einhandzwingen	305
Parallelanschlage fur Oberfrasen	59	sauter Frasanschlag	29
Pendelstichsagen	212	sauter Fraslift	22
Pflege Tipps Fraswerkzeuge	81	sauter Frastische	10
Planfraser	97	sauter Korpuszwingen	292
Planfrasgerat	130	sauter Multifraschablone MFS3202	137
Pocket-Hole Jig	267	sauter Oberfrasenlift	22
Profil- und Konterprofilfraser	113	sauter Planfrasgerat SlabMatrix	130
Profilfraser	107	sauter Profilschienen	33
Profilfraser Klassik	107	Schablone fur Auenradien	138
Profilmesser & Abweiser	151	Schablonen fur Zinkenverbindungen	136
Profilschienen	33	Schaftfraser	79
R		Schaftverlangerungen fur Oberfraser	52, 390
Rahmenspanner	310	Schall-Ex Nutfraser	100
Rampa-Muffen	35	Shaper Origin	74
Reduzierhusen	55	Scharfmaschine	367
Reduzierringe fur Kreissageblatter	225	Scharfmittel	368
Regalsystem	189	Scharnierbohrer	261
Rollladenfraser	111	Scharnierlochbohrer	243
Runddubel	354	Schattenfugenfraser	96
Runddubelfrase	66	Scheibennutfraser	121
Rundfraser konkav	110	Schiebeschlitten	32
Rundfraser konvex	110	Schlangenbohrer	248
Rundungsfraser (Abrundfraser)	98	Schleifhusen	341
Rundungsfraser (Hohlkehlfaser)	104	Schleifklotze	344
Rutscher	340	Schleifmaschine	342
S		Schleifstein Diamant	368
Sageblatter	215	Schleifzylinder	341
Sageblatter Diamant	223	Schlusselloch-Faser/T-Nutfraser	93
Sageblatter-Sets	218	Schrauben fur Kreg-Jig	271
Satiniermaschine	343	Schrauben (Heco)	359
Sauger	190	Schraubenausdreher	360, 391
sauter Einlegeplatten ELP1.0 und ELP2.0	28	Schrauber-Bits	355

Schraubknechte	296	Stufenbohrer	257
Schraubzwingen	295	Stützbock	187
Schreinerklüpfel	375	System 32 Bohrschablone	276
Schreinerwinkel	324	System 32 Frässchablone	137
Schriftenfräser / V-Nutfräser	106	T	
Schubladen-Verleimfräser	123	T-Anschlaglineal	322
Schutzschalter für Frästische	38	Taschenloch-Bohrschablonen	267
Schwalbenschwanzfräser	123	Tauchkreissägen	200
Schwinganschlag Frästisch	29	Temperguss Schraubknechte	296
Sekundenkleber	363	Temperguss Schraubzwingen	295
Senker	258	Tiefenanschlag für Forstnerbohrer	242
Senkerbohrer	260	Tiefenstellringe für Holzspiralbohrer	256
Sicherheit	380	Tischkreissägen	194
Sicherheitshinweise Fräswerkzeuge	81	Tischlerschmiegen	332
Sicherheitsschalter für Frästische	38	Tischlerwinkel	324
Silbergleit	366	Tischzugsäge	195
SlabMatrix Planfräsgerät	130	Tischverlängerungen	20, 188, 285
SmartBench CNC-Fräse	70	Tischzwingen	308
Sortimentskästen	189	Titebond Holzleim	361
Spannbock	187	T-Nutfräser	85, 93
Spannelemente für Werkbänke	313	T-Nutschiene	33
Spannwerkzeuge	287	Topfband-Bohrschablonen	276
Spannzangen für Oberfräsen & Fräsmotoren	53	Tormek Schleifmaschinen	367
Spindel- und Bandschleifmaschine	342	Triton Führungsschienen	231
Spiralbohrer	251	Türen-/Fenstermontage Zwingen	318
Spiralnutfräser	73, 86	Türfutterspreize	318
Staketenbohrer	243	Türschlösser/Scharniere fräsen	142
Staubmasken	380	Türspanner	319
Stechbeitel	167, 375	Türspionbohrer	257
Stemmeisen	376	U	
Sterngriffe	34, 36	Überschlagdichtungen Fräser	100
Stichsägen	212	Universal-Führungsschienen	236
Streichmaße	328	Universalklemmen	315

Unterflurfräse (Ruwi)	15	Winkelmessgerät	331
Unterflur-Zugsägen	195	Winkelschmiegen digital	331
Untergestelle für Frästisch	21	Winkelschmiegen für Kapp-/Gehrungssägen	332
V		Winkelspanner	312
Varijig Fräsrahmen	141	Woodcarver Arbortech	164
Vario-Bench Multifunktions-tisch	171	Y	
Verleimfräser	120	YETITool SmartBench CNC	70
Verleimzwinde	298	Z	
Verschlusshebel	36	Zapfenschneider	246
Versenker	258	Zapfensenker	244
Viertelstabfräser	101	Zentrierdorn	56
V-Nutfräser / Schriftenfräser	106	Zimmermannsbleistift	335
V-Nutfräser Wendeplatte	107	Zinken fräsen	134
Vollmasken	380	Zinkenfräser	123
Vorschubapparate	39	Zollstock	333
W		Zubehör für Hobelbänke	184
Wasserrinnenfräser	105	Zubehör für Oberfräsen	52
Wendeplatten Abrund- und Viertelstabfräser	105	Zwingen für Führungsschienen	230, 233, 308
Wendeplatten V-Nutfräser	107	Zwingen für Türen-/Fenstermontage	318
Wendeplatten-Abrundfräser	99	Zylinderschleifmaschinen (Laguna)	338
Wendeplatten-Bündigfräser	95		
Wendeplatten-Falzfräser	117		
Wendeplatten-Fasefräser	103		
Wendeplatten-Nutfräser	87		
Werkbank-Zwingen	177, 313		
Werkstatt-Absauganlagen	190		
Werkstatt-Organisation	188		
Werkstattsauger	190		
Werkstückschieber	32, 227		
Werkzeugreiniger	365		
Winkelanschlüge für Frästische	37		
Winkelbohrköpfe	278		
Winkelmesser	331		



Weltweiter Versand - Unsere Liefer- und Versandbedingungen

Lieferungen erfolgen weltweit per DHL, DPD, UPS oder Spedition. Anfallende Versandkosten entnehmen Sie bitte der Tabelle unter „<https://www.sautershop.de/liefer-und-versandkosten>“. Versandgebühren werden immer pauschal 1x pro Bestellung erhoben. Es werden immer nur Kosten für DHL/DPD/UPS Standard, DHL/DPD/UPS Sperrgut oder Frachtkosten per Spedition erhoben. Teil- oder Nachlieferungen erfolgen ohne zusätzliche Gebühren. Bei Auslandsbestellungen können zusätzliche Gebühren, die vom Zusteller oder Zoll erhoben werden, anfallen.

Informationen zu Auslandsbestellungen: Lieferung in Länder außerhalb der EU, z.B. Schweiz oder Norwegen, sind im Bestimmungsland zoll- und mehrwertsteuerpflichtig. Der Kunde gilt dabei als Importeur und ist verpflichtet, die dafür anfallenden Beträge zu zahlen. Diese werden durch den Zoll nach Auslieferung von DHL/DPD/UPS erhoben (Einfuhrumsatzsteuer und Zoll auf die bestellten Waren).

Wir stellen Ihnen folgendes in Rechnung: Warenwert zu Nettopreisen (ohne 19% MwSt.) zzgl. Versandkosten. Der Zoll berechnet Ihnen nachträglich die Einfuhrumsatzsteuer, die in Ihrem Land gilt (z.B. für die Schweiz 7,7%).

Bestellung aus einem Land außerhalb der EU mit Lieferung in ein EU-Land: Wenn Sie sich Ihre Ware in ein EU-Land liefern lassen, zahlen Sie zunächst den Brutto-Warenwert inklusive länderabhängiger USt.. Bei nachträglicher Einfuhr in ein Land außerhalb der EU erstatten wir Ihnen die MwSt., sofern Sie uns einen Einfuhrnachweis des zuständigen Zollamts liefern können. Dies kann beispielsweise in Form eines gültigen Zolldokuments oder durch einen gültigen Stempel des Zollamts auf der von uns ausgestellten Rechnung erfolgen.

Information zur Berechnung des Liefertermins: Die Frist für die Lieferung beginnt, bei Zahlung per Vorkasse am Tag nach Erteilung des Zahlungsauftrags an das überweisende Kreditinstitut bzw. bei anderen Zahlungsarten am Tag nach Vertragsschluss, zu laufen und endet mit dem Ablauf des letzten Tages der Frist. Fällt der letzte Tag der Frist auf einen Sonntag oder einen am Lieferort staatlich anerkannten allgemeinen Feiertag, so tritt an die Stelle eines solchen Tages der nächste Werktag.

Zahlungsarten

Vorkasse (ausschließlich Banküberweisung vorab)

Sie erhalten im Laufe eines Arbeitstages unsere Auftragsbestätigung mit allen Bankdaten per Email und können dann bequem Ihre Überweisung auslösen. Sobald der Rechnungsbetrag auf unserem Konto gutgeschrieben wurde, führen wir die Lieferung aus.

Sofortüberweisung

99% aller Online-Konten in Deutschland können die Sofort-Überweisung Fa. Klarna nutzen. Sie müssen sich nicht anmelden. Ihre Login-Daten werden nicht gespeichert. Die Überweisung funktioniert genau wie jede andere online-Überweisung, die Sie tätigen. Sobald sautershop.de die Zahlungsbestätigung von Sofort-Überweisung vorliegt, wird der Auftrag für den Versand vorbereitet und verschickt.

PayPal

Haben Sie die Zahlungsart PayPal gewählt, werden Sie auf das sichere Portal von PayPal weitergeleitet, nachdem Sie Ihre Bestellung abgeschickt haben. Sie werden anschließend Schritt für Schritt durch den Zahlungsvorgang geleitet. Sobald sautershop.de die Zahlungsbestätigung von PayPal vorliegt, wird der Auftrag für den Versand vorbereitet und versendet.

Kreditkarte

Haben Sie die Zahlungsart Kreditkarte (Visa / Mastercard) gewählt, werden Sie, innerhalb unserer Seite, auf das sichere Portal von PayPal weitergeleitet, nachdem Sie Ihre Bestellung abgeschickt haben. Sobald der Zahlungsvorgang erfolgreich abgeschlossen wurde, wird die Ware schnellstmöglich verschickt. Dies kann auch ohne PayPal-Konto erfolgen.

Rechnung

Wir behalten uns vor, im Einzelfall Bonitätsprüfungen über die CRIF Bürgel GmbH, Radlkofenstraße 2, 81373 München durchzuführen. Ebenso behalten wir uns vor, die Bestellung auf eine andere Zahlungsweise umzustellen. In diesem Falle informieren wir per E-Mail im Rahmen unserer Auftragsbestätigung.

Weitere lokale Zahlarten

Zudem gibt es in vielen europäischen Ländern dort übliche lokale Zahlungsmöglichkeiten, wie iDEAL oder Bancontact.

Noch Fragen? Rufen Sie uns an.

Wir beraten Sie gerne.

Telefonzeiten:

Mo.-Fr. von 8:30-12:30 und 14:00-17:30 Uhr

sauter GmbH

Arzbergerstr. 4
82211 Herrsching

Web: www.sautershop.de
www.sautershop.com
www.sautershop.fr

Mail: info@sautershop.de
Zentrale: +49 (0) 8152 92898-0
Beratung: +49 (0) 8152 92898-80
Service: +49 (0) 8152 92898-81

